



Manual do Proprietário  
LS460I



## A LEXUS RECOMENDA O USO DE LUBRIFICANTES GENUÍNOS.

MOTOR	Gasolina: Óleo para Motor Genuíno Toyota
TRANSMISSÃO AUTOMÁTICA	Fluido Genuíno Toyota ATF tipo WS
FLUIDO DE FREIO	Fluido de Freio Genuíno Toyota DOT 3
SISTEMA DE ARREFECIMENTO	Fluido de Arrefecimento Toyota Super Long Life Coolant
DIFERENCIAL	Óleo genuíno Toyota LT 75W-85 GL5
Pontos a graxa: utilizar Ronex MP	



TOTAL ASSISTANCE

Ligue para

**0800.539.87.27**

NO EXTERIOR (5511) 4126-1938\*

(\* No exterior, solicite ligação a cobrar para a telefonista local

Em caso de emergência devido a falha mecânica, elétrica, pneu furado, colisão ou acidente com o seu veículo, entre em contato imediato com a Lexus Total Assistance. A Lexus Total Assistance está disponível 24 horas por dia, 365 dias por ano.

“Consulte o Manual do Proprietário”.

# USE O CINTO DE SEGURANÇA.

Este veículo está em conformidade com o PROCONVE.

**SAC**  
 **LEXUS**  
**0800-539-87-27**

O Serviço de Assistência ao Cliente Lexus possui profissionais treinados, prontos para fornecer orientações e informações sobre produtos e serviços Lexus, colocando à sua disposição um atendimento personalizado de segunda à sexta, das 9:00 às 16:30 para reclamações e das 8:00 às 20:00 para informações, através do e-mail: [clientes@sac.lexusbrasil.com.br](mailto:clientes@sac.lexusbrasil.com.br) ou pelo telefone 0800-539-87-27.



**TOTAL ASSISTANCE**

O Lexus Total Assistance é um programa que oferece serviços exclusivos de socorro e auxílio para proprietários de veículos Lexus quando uma pane e/ou acidente impossibilite o veículo de se locomover. O cliente Lexus pode contar com a assistência 24 horas, em todos os dias do ano, inclusive sábados, domingos e feriados. O serviço atende todo o território nacional, Argentina, Uruguai, Paraguai e Chile. Este serviço é gratuito e possui validade de 4 anos a partir da data de compra de seu veículo Lexus.

Ligações do Brasil  
0800-539-87-27

Ligações do Exterior\*  
(5511) - 4126-1938

**(\*) No exterior, solicite ligação a cobrar para a telefonista local.**

## LEXUS TOTAL ASSISTANCE

O Lexus Total Assistance é um serviço de assistência em caso de pane ou acidentes, disponibilizado aos proprietários e usuários dos veículos das marcas LEXUS, em todo território nacional, Argentina, Uruguai, Paraguai e Chile, mediante a observância das seguintes condições e requisitos:

### 1. CONDIÇÕES GERAIS

#### 1.1. VEÍCULOS ASSISTIDOS

Veículos automotores de passeio comercializados no Brasil pela LEXUS através de sua rede de concessionárias.

#### 1.2. BENEFICIÁRIOS

Toda pessoa condutora ou proprietário do veículo assistido, assim como toda pessoa transportada no momento da pane ou acidente, a título gratuito, observado o limite máximo de capacidade do veículo.

Os proprietários de veículos de uso comercial (taxistas, locadoras de veículos, frotistas, etc.), bem como as pessoas transportadas nos mesmos não poderão usufruir do benefício do carro reserva, fazendo jus aos demais serviços oferecidos.

#### 1.3. VALIDADE

O Lexus Total Assistance é válido gratuitamente por 48 (quarenta e oito) meses, contados a partir da data de venda constante na nota fiscal ao primeiro proprietário do veículo.

#### 1.4. PANE E ACIDENTE

O Lexus Total Assistance destina-se a assistência em caso de pane (defeito espontâneo de origem mecânica ou elétrica) ou acidente (colisão, abalroamento ou capotagem com envolvimento direto ou indireto do veículo) que impeçam a locomoção do veículo assistido por seus próprios meios. Equiparam-se à pane e ao acidente para fins desta assistência os casos de falta de combustível, pneus furados ou avariados, quebra ou perda de chaves, desde que impeçam a locomoção do veículo por seus próprios meios.



## 2. COMO ACIONAR O LEXUS TOTAL ASSISTANCE

Para assistência no Brasil ligue gratuitamente para o Lexus Total Assistance através do 0800-539-87-27. Para assistência na Argentina, Uruguai, Paraguai e Chile, ligue (5511) 4126-1938. Neste último caso, contatar a telefonista internacional e solicitar “cobro revertido” (chamada a cobrar).

Tenha à mão os seguintes dados:

- I. Número do chassi (VIN);
- II. Nome completo e endereço do proprietário;
- III. Telefone para contato;
- IV. Localização precisa do veículo;
- V. Motivo da chamada;
- VI. Quilometragem do veículo.

## 3. SERVIÇOS

Os serviços serão prestados de acordo com as disponibilidades locais para atendimento ao veículo no local, solicitação de carro reserva, transporte alternativo para retorno ou continuação de viagem, ou ainda, hospedagem.

### 3.1. REBOQUE / TRANSPORTE DO VEÍCULO

Na ocorrência de pane ou acidente o Lexus Total Assistance providenciará o reboque ou o transporte do veículo até a concessionária mais próxima. Os serviços de reboque ou transporte para veículos que estejam transportando carga, somente serão prestados após a retirada da mesma pelo beneficiário ou por outra pessoa por ele designada. O Lexus Total Assistance não transportará qualquer tipo de carga.

Caso a necessidade de utilização do reboque ou do transporte ocorrer em feriados, finais de semana ou após o horário comercial, o veículo assistido será rebocado / transportado até um local seguro e será removido para a concessionária mais próxima no próximo dia útil.

Um serviço de reboque será oferecido uma única vez por evento.

### 3.2. CARRO RESERVA

Em caso de pane ou acidente que imobilize o veículo de passeio assistido por um período superior a 24 (vinte e quatro) horas para a realização do devido reparo, o beneficiário terá direito a um carro reserva, desde que o veículo tenha sido rebocado ou transportado inicialmente pela Lexus Total Assistance.

A Lexus Total Assistance colocará a disposição do beneficiário um veículo locado, se possível similar ao Toyota Corolla Automático, por um período máximo de 4 (quatro) dias consecutivos, contados a partir da data de retirada do veículo locado. Não havendo disponibilidade local para um veículo locado similar ao Toyota Corolla, a escolha do modelo do veículo ficará a critério do Lexus Total Assistance.

O Lexus Total Assistance arcará com as despesas referentes às diárias e a proteção contra danos do veículo locado (com franquia a cargo do usuário, sendo 10% do valor dos reparos em caso de danos parciais e 20% em caso de Perda Total do veículo).

O beneficiário será responsável pela apresentação de cartão de crédito e/ou cheque caução para garantias das despesas extras, tais como combustível, pedágio, franquia em caso de acidente e/ou avaria, diárias excedentes, quilometragem excedente sobre eventuais limites estipulados pela empresa locadora, multas, horas adicionais de locação, eventuais despesas de devolução, bem como pela contratação de seguros adicionais oferecidos pela respectiva locadora

O beneficiário também será responsável por quaisquer danos materiais e/ou pessoais, decorrentes do mau uso ou de acidentes decorridos com os veículos locados, bem como custos adicionais e de opção do beneficiário.

O beneficiário está sujeito às normas e procedimentos estabelecidos pela locadora indicada, inclusive no que tange aos horários para devolução do veículo.

Observações:

- Este serviço não será fornecido aos veículos utilizados para fins comerciais.
- Caso a locação do carro reserva encerrar no final de semana ou feriado, o beneficiário deverá devolver o mesmo no dia útil subsequente. Em caso de pane ou acidente ocorridos na sexta-feira após o horário comercial, sábados, domingos e feriados, o beneficiário terá direito a um transporte alternativo conforme item 3.6.
- O Lexus Total Assistance não fornecerá carro reserva blindado.
- A efetiva disponibilidade do carro reserva está subordinada ao cumprimento, pelo beneficiário, das normas internacionais de locação de veículos, bem como às normas internas das respectivas locadoras.

### 3.3. FALTA DE COMBUSTÍVEL (PANE SECA)

Na ocorrência de pane por falta de combustível o Lexus Total Assistance enviará um reboque ou transporte ao local do evento para conduzir o veículo até o posto de abastecimento mais próximo, ficando por conta do beneficiário o pagamento referente ao valor do combustível.

### 3.4. BATERIA

Na ocorrência de pane por falta de carga na bateria, o Lexus Total Assistance enviará um prestador de serviço a fim de carregá-la no local.

### 3.5. TROCA DE PNEU

Para os casos de pneus furados ou quebra de roda, o Lexus Total Assistance enviará um prestador de serviço para efetuar a substituição do mesmo pelo estepe do veículo. Este serviço não cobre o reparo do pneu ou roda, nem substituição dos mesmos por novos ou a aquisição de pneu ou roda novos.

### 3.6. TRANSPORTE ALTERNATIVO

Em caso de pane ou acidente inicialmente rebocado ou transportado pelo Lexus Total Assistance e constatada a impossibilidade de consertar o veículo no mesmo dia, será providenciado o retorno dos beneficiários até o domicílio de residência do proprietário (constante no registro do Lexus Total Assistance) ou até destino desejado, desde que o custo ou distância para o local de destino seja equivalente à distância entre o local do evento e a do referido domicílio. Caso o custo seja superior, o beneficiário poderá optar pela complementação do valor.

O meio de transporte alternativo será escolhido em função da disponibilidade nas linhas de transporte regulares que operem no trajeto estabelecido, comprometendo-se o Lexus Total Assistance em transportar os beneficiários, preferencialmente, de acordo com a seguinte ordem: (I) via aérea, (II) rodoviária, (III) ferroviária, (IV) fluvial e (V) marítima. O retorno poderá incluir a combinação de mais de um dos meios de transporte mencionados, ficando a critério exclusivo do Lexus Total Assistance tal combinação.

O beneficiário não terá direito ao serviço de transporte alternativo caso o veículo sofra pane ou acidente no seu endereço residencial.

### 3.7. CHAVEIRO

Ocorrendo perda ou quebra da chave do veículo, tentativa de roubo, ou ainda permanência da chave no interior do veículo trancado, o Lexus Total Assistance providenciará o envio de um chaveiro ao local, ocasião em que arcará com os custos relativos à mão-de-obra e ao deslocamento do profissional. A confecção da chave é realizada exclusivamente em uma concessionária e o seu custo será suportado pelo beneficiário.

### 3.8. HOSPEDAGEM

Na impossibilidade de fornecer um meio de transporte alternativo em tempo hábil, devido a estrutura local ou ao horário do evento, o Lexus Total Assistance arcará com o pagamento de 3 (três) diárias em hotel, preferencialmente de 5 estrelas, em sua rede credenciada mais próxima, para todos os ocupantes do veículo no momento da ocorrência de pane ou do acidente, de acordo com a disponibilidade da infra-estrutura hoteleira local. Será coberta a diária do hotel, correndo as demais despesas por conta dos beneficiários.

### 3.9. RETIRADA DO VEÍCULO

Caso o veículo seja reparado fora do domicílio do proprietário, num raio mínimo de 50 (cinquenta) quilômetros da concessionária, o Lexus Total Assistance colocará a disposição do proprietário ou da pessoa por ele designada (através de autorização por escrito), uma passagem de ida relativa ao trecho compreendido entre seu domicílio e a respectiva concessionária, para a devida retirada do veículo. O meio de transporte utilizado obedecerá a ordem descrita no item 3.6.

O beneficiário poderá optar pelo transporte do veículo reparado para seu domicílio, por via rodoviária (transportadora), desde que os valores sejam equivalentes à passagem relativa ao trecho compreendido entre o domicílio e o local da respectiva concessionária. Caso o custo do transporte seja superior, o beneficiário poderá optar pela complementação do valor (opção válida somente para território brasileiro).

### 3.10. TRANSMISSÃO DE MENSAGEM URGENTE

O Lexus Total Assistance, através de sua Central de Atendimento, auxiliará o beneficiário na transmissão de todas as mensagens de caráter urgente que se façam necessárias.

### 3.11. ENVIO DE MOTORISTA

Caso o beneficiário permaneça hospitalizado em decorrência de acidente, fisicamente impedido de conduzir o veículo para retorno ao domicílio, ou em caso de falecimento e não houver pessoas habilitadas para conduzir o veículo, o Lexus Total Assistance colocará a disposição, desde que haja disponibilidade, um motorista profissional para conduzir o veículo, ou disponibilizará meio de transporte alternativo nos termos do item 3.6.

### 3.12. REMOÇÃO MÉDICA

Em caso de sinistro ocorrido a mais de 50 km do município de domicílio do segurado, do qual decorra ferimento do segurado/conduzidor e/ou dos acompanhantes em que, após serem prestados os primeiros socorros ao(s) ferido(s) em unidades de pronto socorro ou equivalentes, seja necessária a remoção do(s) ferido(s) para uma unidade hospitalar mais apropriada, a Assistência deverá providenciar tal remoção pelo meio de transporte mais adequado para a situação (ambulância, avião em linha normal, avião UTI, etc.). A remoção do segurado e/ou de seu(s) acompanhante(s) ferido(s) será feita quando tal providência for julgada necessária a juízo do:

- a) médico encarregado do atendimento emergencial;
- b) a equipe médica da Assistência;
- c) eventualmente, o médico do próprio segurado e/ou de seu(s) acompanhante(s) ferido(s).

O meio de transporte a ser oferecido será também definido por consenso entre os médicos acima referidos, que ainda deverão estabelecer a unidade hospitalar para a qual será(ão) transportado(s) o(s) ferido(s). A Assistência não é responsável pelo ingresso do(s) ferido(s) na unidade hospitalar previamente contatada.

### 3.13. PROLONGAMENTO DE ESTADIA

Se após ocorrência de acidente ou doença súbita e por prévia recomendação do médico afiliado responsável pelo atendimento, e o estado do cliente não justificar hospitalização ou remoção médica e se seu regresso não se puder realizar na data inicialmente prevista, a Central de Atendimento encarrega-se das despesas a serem realizadas com estadia em hotel, sendo excluídas da garantia quaisquer despesas que não integrem a diária, tais como, telefonemas, frigobar e similares.

### 3.14. HOSPEDAGEM DE ACOMPANHANTE E TRANSPORTE DE ACOMPANHANTE

Em consequência do acidente ocorrido e no caso a lesão ou doença do Segurado não permitir a continuidade da viagem ou o regresso ao seu domicílio pelo meio inicialmente previsto, a Central de Atendimento assumirá os seguintes serviços aos acompanhantes:

- Transporte em linha regular, dos acompanhantes, até a residência habitual do Segurado ou até o local onde o mesmo se encontre hospitalizado;
- Caso exista apenas uma única pessoa como acompanhante e o local de hospitalização seja o mesmo onde ocorreu o sinistro ou evento que gerou a Assistência, poderá optar por permanecer no local para acompanhar o tratamento do Segurado hospitalizado, e neste caso, a Central de Atendimento arcará com os custos de estadia neste local.

### 3.15. TRASLADO DE CORPOS

Franquia de 50 KM. Na eventualidade de falecimento do segurado durante a viagem, em decorrência de sinistro com o veículo, a Assistência custeará e cuidará das formalidades necessárias ao retorno do(s) corpo(s), inclusive do transporte dos restos mortais para o município de sepultamento no Brasil.

### 3.16. RETORNO ANTECIPADO POR MORTE DE PARENTE OU RETORNO APÓS ALTA MÉDICA

Franquia de 50 KM. Se durante a viagem do Segurado, falecer seu cônjuge ou algum parente de primeiro grau, a Central de Atendimento organizará e assumirá as despesas adicionais resultantes da volta antecipada do cliente ao local da inumação em território nacional. O meio de transporte será o disponível no local, a critério da Assistência, sempre que o Segurado não puder retornar pelo meio inicialmente utilizado na viagem ou que este não o conduza em tempo hábil. Este serviço também se aplica ao cliente que tiver alta médica para que retorne ao seu domicílio.

## 4. SERVIÇOS ADICIONAIS

Serviços disponíveis gratuitamente para o modelo LS460L.

Consulte condições gerais para modelos IS250 / IS300 / ES350 / RX350 / CT200h através do Serviço de Assistência ao Cliente Lexus - 0800-539-87-27.

### 4.1. MOTORISTA PROFISSIONAL PARA VIAGENS

O Lexus Total Assistance disponibilizará um motorista profissional previamente cadastrado para dirigir o veículo de propriedade do usuário por período pré-determinado, exclusivamente para viagens de longa distância. O usuário deverá solicitar o serviço com antecedência mínima de 48 (quarenta e oito) horas.

O serviço estará disponível exclusivamente nas seguintes cidades:

São Paulo-SP, Rio de Janeiro-RJ, Belo Horizonte-MG, Curitiba-PR, Porto Alegre-RS, Florianópolis-SC, Salvador-BA, Brasília-DF.

## 4.2. REMOÇÃO PROGRAMADA DO VEÍCULO

Para a realização de reparos no veículo ou instalação de acessórios, o usuário poderá solicitar o serviço de remoção do veículo de sua propriedade do local de sua residência até um concessionário, e posteriormente o mesmo serviço para o trajeto de retorno.

O usuário deverá solicitar o serviço com antecedência mínima de 48 (quarenta e oito) horas.

## 5. EXCLUSÕES

O Lexus Total Assistance estará automaticamente desobrigado da prestação dos serviços de assistência nas seguintes hipóteses:

- I. Na ocorrência de casos fortuitos ou eventos de força maior, tais como: greves, convulsões sociais, interdição dos meios ou vias de transporte ou comunicação, calamidade pública (incêndios, inundações, etc), acidentes que impliquem em retardamento na execução dos serviços, atos ou determinações do Poder Público que impeçam a execução dos serviços, etc.
- II. Na ocorrência de panes ou acidentes decorrentes da participação do beneficiário em competições automobilísticas, provas preparatórias, rachas, jogos, concursos, etc.
- III. No caso de falta de comunicação adequada do veículo ou uso indevido do mesmo, sendo que, se constatada tal hipótese, após o primeiro atendimento do veículo, não serão fornecidos o atendimento e/ou serviços complementares.
- IV. Caso o veículo se locomova por seus próprios meios, ou seja rebocado / transportado por terceiros não autorizados, já que o Lexus Total Assistance é um serviço de atendimento para casos de emergências.
- V. Caso ocorra pane e/ou acidente envolvendo o veículo, mesmo que indiretamente, decorrente de atos culposos ou dolosos praticados pelo beneficiário.
- VI. Na hipótese de pane ou acidente em decorrência do uso abusivo de álcool (embriaguez e alcoolismo), uso de drogas ou entorpecentes pelo beneficiário. Ou de participação do mesmo em apostas, duelos, crimes, disputas, salvo em caso de legítima defesa.

Adicionalmente o Lexus Total Assistance não se responsabiliza por:

- I. Reembolso de despesas de conserto, após a entrada do veículo na concessionária.
- II. Objetos deixados no veículo quando reparados no local ou rebocado.
- III. Reembolso ou indenização de serviços solicitados diretamente pelo beneficiário, sem a intervenção ou autorização do Lexus Total Assistance.
- IV. Despesas que o beneficiário teria normalmente suportado, ainda que realizadas em condições previstas neste folheto, tais como: alimentação, despesas extras de hotel e diárias, em casos de estadia anteriormente prevista no local da ocorrência da pane ou acidentes, etc.

O Lexus Total Assistance reserva-se o direito de alterar os termos e as condições de utilização dos serviços aqui previstos sempre que necessário e sem aviso prévio.

## Índice ilustrado

Busca através das ilustrações

### 1 Para segurança

Certifique-se de ler as informações antes de dirigir

### 2 Painel de instrumentos

Como ler os instrumentos e medidores e compreender as várias luzes de advertência, indicadores, etc.

### 3 Operação de cada componente

A abertura e fechamento de portas e janelas, ajustes antes de dirigir, etc.

### 4 Ao dirigir

Operações e alertas necessários à condução do veículo

### 5 Dispositivos internos

O uso de dispositivos interiores, etc.

### 6 Manutenção e cuidados

Cuidados e procedimentos de manutenção do seu veículo

### 7 Quando houver problemas

O que fazer em caso de uma impropriedade ou emergência

### 8 Especificações do veículo

Especificações do veículo, dispositivos personalizáveis, etc.

## Índice

O que fazer se... (Detecção de impropriedades)

Índice alfabético

Lexus Total Assistance .....	1
Para sua informação .....	16
Lendo este manual .....	22
Como procurar.....	23
Índice ilustrado.....	24

## 1 Para segurança

<b>1-1. Para uso seguro</b>	
Antes de dirigir .....	42
Para direção segura .....	44
Cintos de segurança .....	46
Airbags.....	51
Informações de segurança para as crianças .....	68
Sistemas de segurança para crianças .....	69
Instalação de sistemas de segurança para crianças.....	73
Precuções com gases de escape .....	85
<b>1-2. Sistema de alarme</b>	
Sistema do imobilizador do motor.....	86
Sistema de duplo travamento* ..	88
Alarme.....	89

## 2 Painel de instrumentos

<b>2. Painel de instrumentos</b>	
Luzes indicadoras e de advertência.....	96
Instrumentos e medidores .....	101
Visor multifunção.....	105

## 3 A operação de cada componente

<b>3-1. Informações chave</b>	
Chaves.....	114
<b>3-2. Abrir, fechar e travar as portas</b>	
Sistema inteligente de entrada e partida.....	120
Controle remoto .....	136
Portas .....	139
Porta-malas .....	144
<b>3-3. Ajuste dos bancos</b>	
Bancos dianteiros .....	151
Bancos elétricos traseiros* .....	158
Interruptores de memória de posição de condução .....	171
Memória de posição do banco traseiro*.....	176
Apoios de cabeça.....	178



### 3-4. Ajustando o volante de direção e os espelhos retrovisores

Volante de direção .....	181
Espelho retrovisor interno antiofuscante .....	182
Espelhos retrovisores externos	185

### 3-5. Abrir e fechar os vidros e o teto solar

Vidros elétricos.....	189
Teto solar*.....	192

## 4 Ao dirigir

### 4-1. Antes de dirigir

Dirigindo o veículo .....	198
Carga e bagagem.....	209
Rebocamento de trailer/ reboque.....	210

### 4-2. Procedimentos para dirigir

Botão de partida (ENGINE START STOP).....	211
Transmissão automática .....	216
Alavanca do sinalizador de direção.....	220
Freio de estacionamento .....	221
Freio auxiliar .....	224
Buzina .....	226

### 4-3. Acionamento das luzes e limpadores do para-brisa

Interruptor dos faróis.....	227
Sistema adaptativo da luz alta dos faróis (AHS)* .....	232
Faróis de neblina .....	239
Limpadores e lavador do para-brisa .....	240
Interruptor do limpador dos faróis .....	243

### 4-4. Reabastecimento

Portinhola do tanque de combustível .....	244
---	-----

### 4-5. Utilizar os sistemas de auxílio à condução

Sistema de controle de cruzeiro* .....	248
Sistema de assistência de estacionamento Lexus.....	252
Monitor do sistema de assistência de estacionamento Lexus.....	263
Interruptor de seleção do modo de condução.....	291
Sistemas de suporte à condução.....	294
BSM (Monitor de ponto cego)* .....	302
Sistema de visão noturna Lexus* .....	307

### 4-6. Dicas de direção

Dicas para dirigir no inverno.....	313
------------------------------------	-----

## 5 Dispositivos internos

- 5-1. Operação do visor de 12,3 polegadas**  
 Operação do visor de 12,3 polegadas ..... 318
- 5-2. Sistema de Climatização Personalizada Lexus**  
 Sistema de Climatização Personalizada Lexus\* ..... 327
- 5-3. Uso do sistema do ar condicionado e desembaçador**  
 Sistema de ar condicionado automático dianteiro ..... 328  
 Sistema de ar condicionado traseiro\* ..... 346  
 Desembaçadores do vidro traseiro e dos espelhos retrovisores ..... 352
- 5-4. Uso do sistema de áudio**  
 Tipo de sistema de áudio ..... 353  
 Uso do rádio ..... 379  
 Usar o dispositivo reprodutor de CD/DVD ..... 390  
 Reproduzir um CD de áudio e discos MP3/WMA ..... 393  
 Reproduzir vídeo DVD ..... 399  
 Informações sobre o reprodutor de CD/DVD e o DVD de vídeo ..... 411  
 Ouvir áudio Bluetooth® ..... 422  
 Ouvir uma memória USB ..... 436  
 Ouvir um iPod ..... 447
- Usar a entrada AUX ..... 458  
 Uso ideal do sistema de áudio/vídeo ..... 460  
 Usar os controles de áudio do banco traseiro\* ..... 462  
 Usar os interruptores de áudio no volante de direção ..... 466
- 5-5. Uso do sistema de entretenimento para o banco traseiro**  
 Características do sistema de entretenimento para o banco traseiro\* ..... 469  
 Reproduzir discos Blu-ray Disc™ (BD) e DVD ..... 486  
 Reproduzir CD de áudio e discos MP3/WMA ..... 514  
 Reproduzir um cartão SD ..... 519  
 Uso do sistema de áudio dianteiro ..... 525  
 Uso do modo de vídeo ..... 527  
 Alterar outras configurações.. 530
- 5-6. Uso do sistema telefônico viva-voz (para telefone celular)**  
 Sistema viva-voz (para telefone celular) ..... 534  
 Uso de um telefone Bluetooth® ..... 542  
 Configuração do sistema viva-voz (para telefone celular) ..... 564  
 Configuração do Bluetooth® .. 593

**5-7. Uso das luzes internas**

Lista das luzes internas .....	606
• Luzes internas.....	607
• Luzes individuais .....	608

**5-8. Uso dos compartimentos de armazenagem**

Lista dos compartimentos de armazenagem .....	610
• Porta-luvas .....	612
• Porta-moedas.....	613
• Porta-objetos nas portas (dianteiras).....	613
• Porta-copos.....	614
• Console central .....	616
• Frigobar/compartimento auxiliar (se equipado).....	618
• Porta-objetos .....	621
Dispositivos do porta-mala .....	623

**5-9. Outros dispositivos internos**

Para-sóis e espelhos de cortesia.....	625
Relógio .....	627
Cinzeiros* .....	628
Acendedores de cigarro*.....	629
Saídas de energia.....	631
Volante de direção aquecido* ..	634
Bancos com controle climático*/aquecedores do banco*.....	636
Descansa-braço (modelos de 5 lugares) .....	641
Mesa retrátil (modelos com 4 lugares) .....	642
Persiana traseira .....	644
Persianas das portas traseiras*..	648
Ampliação do espaço do porta-malas*.....	652
Ganchos para roupas .....	654
Alças.....	655
Dispositivo de abertura da porta da garagem*.....	656

1

2

3

4

5

6

7

8

## 6 Manutenção e cuidados

<b>6-1. Manutenção e cuidados</b>	
Limpeza e proteção externa do veículo.....	664
Limpeza e proteção interna do veículo.....	668
<b>6-2. Manutenção</b>	
Requisitos de manutenção.....	671
Manutenção programada.....	675
<b>6-3. Manutenção que você mesmo pode fazer</b>	
Precauções quanto aos serviços que você mesmo pode fazer.....	683
Capô do motor.....	686
Posicionamento do jacaré.....	687
Compartimento do motor.....	689
Pneus.....	707
Pressão de inflagem dos pneus.....	716
Rodas.....	718
Filtro do ar condicionado.....	720
Bateria da chave eletrônica.....	723
Verificação e substituição de fusíveis.....	727
Lâmpadas.....	732

## 7 Quando houver problemas

<b>7-1. Informações essenciais</b>	
Sinalizadores de emergência ...	742
Se for necessário parar o veículo em uma emergência.....	743
<b>7-2. Medidas a serem tomadas em caso de emergência</b>	
Se for necessário rebocar o veículo.....	744
Se você achar que há algo errado.....	750
Sistema de desligamento da bomba de combustível.....	751
Se uma luz de advertência acender ou se um alarme soar.....	752
Se uma mensagem de emergência for apresentada no visor multifunção.....	761
Se um pneu furar.....	765
Se não houver partida do motor.....	775
Se não for possível mover a alavanca de mudança de marcha da posição P.....	777
Em caso de incêndio.....	778
Se o freio de estacionamento não puder ser liberado.....	779
Se a chave eletrônica não funcionar corretamente.....	781
Se a bateria do veículo estiver descarregada.....	785
Em caso de superaquecimento do	

motor.....	788
Se o veículo atolar .....	792

## 8 Especificações do veículo

### 8-1. Especificações

Dados de manutenção (combustível, nível de óleo, etc.) .....	796
Informações sobre o combustível.....	805

### 8-2. Personalização

Dispositivos Personalizáveis....	806
----------------------------------	-----

## Índice

O que fazer se... (Detecção de impropriedades).....	820
Índice alfabético .....	826

1

2

3

4

5

6

7

8

## Para sua informação

### Manual do Proprietário

Este manual se aplica a todos os modelos e contém explicações sobre todos os equipamentos, inclusive opcionais. Portanto, você poderá encontrar explicações para equipamentos não instalados no seu veículo.

Todas as especificações fornecidas neste manual são atuais e na época da publicação. Entretanto, devido à política da Lexus de melhoria contínua do produto, nos reservamos o direito de fazer alterações a qualquer momento sem notificação.

Conforme as especificações, o veículo detalhado nas ilustrações podem diferir do seu veículo em termos de cores e equipamentos.

### Acessórios, peças de reposição e modificação do seu Lexus

Atualmente o mercado disponibiliza uma ampla variedade de peças de reposição e acessórios não genuínos para veículos Lexus. O uso destas peças de reposição e acessórios não genuínos Lexus, ou homologados pela Lexus, podem afetar adversamente a segurança do seu veículo, embora tais produtos possam ter sido aprovados por determinadas autoridades no seu país. A Lexus, portanto não é responsável pela qualidade ou garantia de peças de reposição e acessórios que não sejam produtos genuínos Lexus, nem qualquer substituição ou instalação relacionada a tais peças.

Este veículo não deve ser modificado com produtos não genuínos Lexus. A modificação com produtos não genuínos Lexus pode afetar o desempenho, segurança ou durabilidade do veículo e pode ainda violar a legislação oficial. Além disso, os danos ou problemas referentes a desempenho resultantes da modificação podem não ser cobertos pela garantia.

## Instalação de sistema de rádio móvel de duas vias

A instalação de sistema de rádio móvel de duas vias no seu veículo pode afetar sistemas eletrônicos como:

- I Sistema de injeção de combustível multiponto/sistema de injeção de combustível multiponto seqüencial
- I Sistema de controle de cruzeiro
- I Sistema de freio antiblocante
- I Gerenciamento integrado da dinâmica do veículo
- I Sistema de airbag - SRS
- I Sistema de pré-tensionadores do cinto de segurança

Consulte uma Concessionária Autorizada da marca Lexus sobre medidas preventivas ou instruções especiais relacionadas à instalação de sistema de rádio móvel de duas vias.

## Gravação de dados do veículo

O seu Lexus está equipado com vários computadores sofisticados que gravam certos dados do veículo, tais como:

- Rotação do motor
- Posição do acelerador
- Posição dos freios
- Velocidade do veículo
- Posição da alavanca de marchas

Os dados gravados variam de acordo com nível de sofisticação do veículo e opcionais equipados no veículo. Portanto, os computadores não gravam conversas, sons ou imagens.

### I Utilização dos dados

A Lexus poderá utilizar os dados gravados nestes computadores para diagnosticar impropriedades no funcionamento, realizar pesquisas e desenvolvimento, e melhorar a qualidade.

A Lexus não divulgará os dados gravados a terceiros, exceto:

- Com o consentimento do proprietário do veículo ou com o consentimento do locatário se o veículo for alugado
- Em resposta a um requerimento oficial emitido pela polícia, tribunal de justiça ou órgão governamental
- Para uso pela Lexus em uma ação judicial
- Para fins de pesquisa onde os dados não estão vinculados a um determinado veículo ou proprietário do veículo



## Gravador de dados de eventos

Este veículo está equipado com um gravador de dados de eventos (EDR). O principal objetivo do EDR é gravar, em situações de colisão ou de quase colisão, como por exemplo, a deflagração de um airbag ou impacto com um obstáculo na pista, dados que ajudam a compreender como os sistemas do veículo agiram. O EDR foi projetado para gravar dados relacionados aos sistemas dinâmico e de segurança do veículo durante um curto período, geralmente 30 segundos ou menos.

O EDR neste veículo foi projetado para gravar dados, tais como:

- Como os vários sistemas do veículo estavam funcionando;
- A intensidade com que (se totalmente) o motorista estava pressionando os pedais do acelerador e/ou freio; e,
- A velocidade em que o veículo estava sendo conduzido.

Estes dados podem ajudar a fornecer uma melhor compreensão das circunstâncias nas quais as colisões e os ferimentos ocorreram.

NOTA: Os dados do EDR são gravados pelo seu veículo apenas se uma situação de colisão grave ocorrer; o EDR não grava dados de eventos sob condições normais de condução, bem como nenhum dado pessoal será gravado (por exemplo, nome, sexo, idade e local da colisão). Entretanto, outras partes, como por exemplo, órgãos de segurança pública, podem confrontar os dados do EDR com os tipos de dados de identificação pessoal que são rotineiramente obtidos durante uma investigação de colisão.

Para fazer a leitura dos dados gravados pelo EDR, é necessário um equipamento especial, bem como o acesso ao veículo ou ao EDR. Além disso, o fabricante do veículo, outras partes, como por exemplo, órgãos de segurança pública, que possuem o equipamento especial, podem fazer a leitura das informações, caso tenham acesso ao veículo ou ao EDR.

## I Divulgação dos dados do EDR

A Lexus não divulga os dados gravados no EDR a terceiros, exceto quando:

- For obtido um acordo com o proprietário do veículo (ou com a locadora, caso o veículo seja alugado)
- Em resposta a um requerimento oficial emitido pela polícia, tribunal de justiça ou órgão governamental
- Para uso da Lexus em uma ação judicial

Entretanto, se necessário, a Lexus pode:

- Utilizar os dados para pesquisa quanto ao desempenho de segurança do veículo
- Divulgar os dados a terceiros para fins de pesquisa, sem contudo divulgar informações sobre um veículo específico ou proprietário do veículo

## Sucateamento do seu Lexus

Os dispositivos dos sistemas de airbag e dos pré-tensionadores do cinto de segurança no seu Lexus contêm produtos químicos explosivos. A inutilização do veículo com os airbags e pré-tensionadores dos cintos de segurança sem que os mesmos tenham sido acionados anteriormente, poderá resultar em acidente, como por exemplo incêndio. Providencie a remoção e inutilização dos sistemas de airbag - SRS e dos pré-tensionadores do cinto de segurança em uma Concessionária Autorizada da marca Lexus, antes de sucatear seu veículo.

 **ATENÇÃO****n Cuidados gerais ao dirigir**

Dirigir sob o efeito de álcool ou medicamentos: Jamais dirija o seu veículo sob o efeito de bebidas alcoólicas e/ou medicamentos que possam prejudicar a sua capacidade de conduzir o veículo. O álcool e determinados medicamentos retardam o tempo de reação, impedem o raciocínio e reduzem a coordenação, o que pode resultar em acidente com ferimentos graves ou fatais para você, os ocupantes do veículo ou a outros.

Direção defensiva: Sempre dirija defensivamente. Antecipe os erros que outros motoristas ou pedestres possam cometer e esteja sempre pronto para evitar acidentes.

Distrações do motorista: Mantenha sempre o máximo de atenção ao dirigir. Qualquer distração para o motorista, como ajuste de controles, conversa ao telefone celular ou leitura pode resultar em uma colisão fatal ou ferimentos graves a você, ocupantes do seu veículo ou a outros.

**n Cuidados gerais sobre a segurança de crianças**

Jamais deixe crianças desacompanhadas no veículo, e jamais permita que crianças segurem ou usem a chave.

Crianças desacompanhadas podem acionar o veículo ou posicionar a transmissão em neutro. As crianças também estão sujeitas a ferimentos resultantes do acionamento dos vidros, teto solar ou outros dispositivos do veículo. Além disso, o aquecimento ou temperaturas extremamente baixas no interior do veículo poderão ser fatais para crianças.

## Lendo este manual



### ATENÇÃO:

Explica algo que, se não for obedecido, pode causar ferimentos graves ou fatais às pessoas.



### NOTA:

Explica algo que, se não for obedecido, pode causar danos ou impropriedade do veículo ou de seus dispositivos.



Indica procedimentos de operação ou de funcionamento. Siga as etapas em ordem numérica.



Indica a ação (pressionar, girar, etc.) utilizada para acionar interruptores e outros dispositivos.



Indica o resultado de uma operação (por exemplo, abertura de uma tampa).

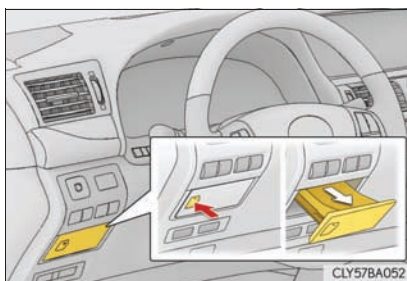

Indica o componente ou a posição explicada.



Significa "Não permita", "Não faça isso", ou "Não deixe isso acontecer".

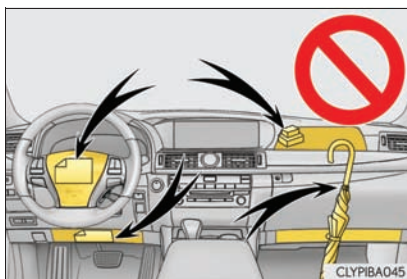

## Como procurar

### n Busca por nome

- Índice alfabético.....P. 826

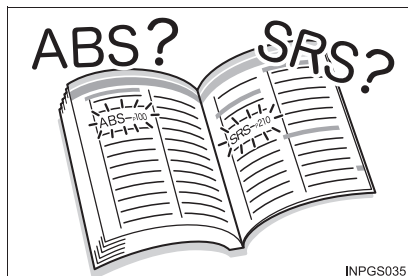

### n Busca por posição de instalação

- Índice ilustrado ..... P. 24

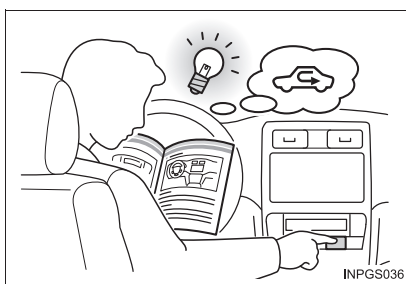

### n Busca por som ou por sintoma

- O que fazer se...  
(Detecção de impropriedades).....P. 820



### n Busca por título

- Índice ..... P. 10

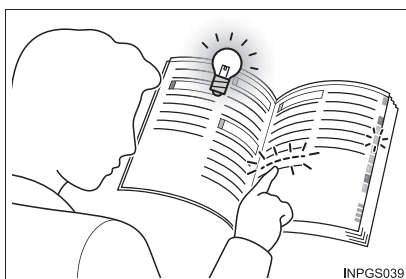

# Índice ilustrado

## n Parte Externa

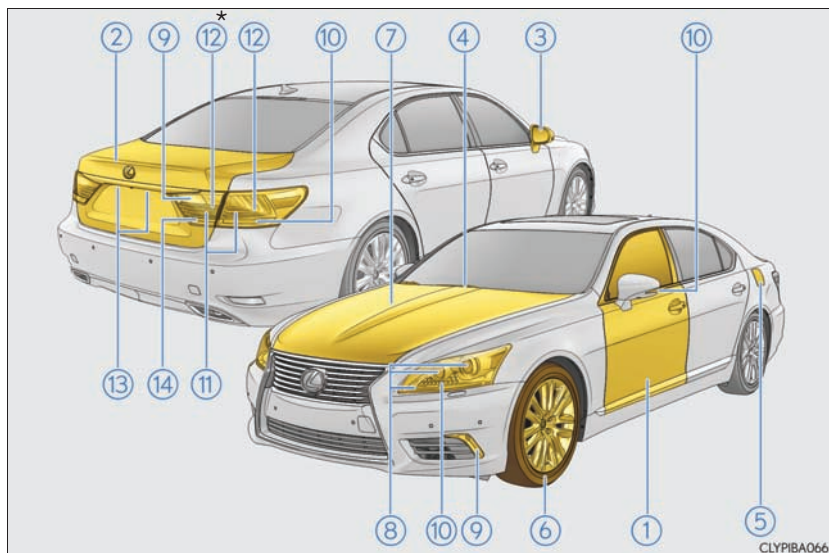

- CLYPIBA066
- ① **Portas** ..... P.139  
 Travamento/destravamento ..... P.122, 136  
 Abertura/fechamento dos vidros das portas ..... P.189  
 Abertura/fechamento utilizando a chave mecânica ..... P.781  
 Luzes/mensagens de advertência ..... P.755, 761
- ② **Porta-malas** ..... P.144  
 Abrindo o veículo internamente ..... P.144  
 Abrindo o veículo externamente ..... P.122, 136  
 Abertura utilizando a chave mecânica ..... P.783  
 Luzes/mensagens de advertência ..... P.755, 761
- ③ **Espelhos retrovisores externos** ..... P.185  
 Ajuste do ângulo do espelho ..... P.185  
 Dobrar os espelhos ..... P.186  
 Memória de posição de condução ..... P.171  
 Desembaçar os espelhos ..... P.352

- ④ **Limpadores do para-brisa** ..... P. 240
  - Precauções contra o inverno ..... P. 313
  - Precauções para lavagem do carro ..... P. 666
- ⑤ **Portinhola do tanque de combustível** ..... P. 244
  - Método de reabastecimento ..... P. 244
  - Tipo de combustível/capacidade do tanque de combustível ..... P. 799
- ⑥ **Pneus** ..... P. 707
  - Tamanho/pressão de inflagem dos pneus ..... P. 803
  - Inspeção/rodízio/sistema de alerta de pressão dos pneus\* ..... P. 707
  - Se um pneu estiver furado ..... P. 765
- ⑦ **Capô** ..... P. 686
  - Abrir ..... P. 686
  - Tampa de acabamento do compartimento do motor ..... P. 691
  - Óleo do motor ..... P. 800
  - Lidando com o superaquecimento ..... P. 788
  - Mensagens de advertência ..... P. 761

Lâmpadas da parte externa para condução do veículo  
(Método de substituição: P. 732, Watts: P. 804)

- ⑧ **Faróis/lanternas dianteiras/luzes diurnas** ..... P. 227
- ⑨ **Faróis de neblina /lanterna de neblina traseira\*** ..... P. 239
- ⑩ **Sinalizadores de direção** ..... P. 220
- ⑪ **Lanternas traseiras** ..... P. 227
- ⑫ **Luzes de freio**
  - Controle de assistência de partida em aclives ..... P. 294
- ⑬ **Luzes da placa de licença** ..... P. 227
- ⑭ **Luzes de ré**
  - Posicionar a alavanca de mudança de marcha em R ..... P. 216

\*: Se equipado

## n Painel de instrumentos

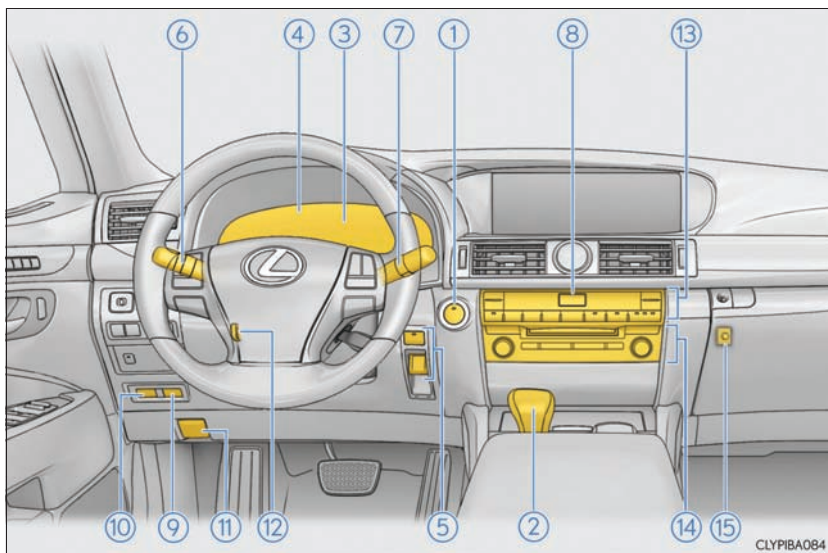

- |   |  |        |
|---|--|--------|
| ① | <b>Botão de partida (ENGINE START STOP)</b> .....                | P. 211 |
|   | Dar partida no motor/modos de operação.....                      | P. 211 |
|   | Parada de emergência do motor .....                              | P. 743 |
|   | Quando não há partida do motor.....                              | P. 775 |
|   | Mensagens de advertência.....                                    | P. 761 |
| ② | <b>Alavanca de mudança de marcha</b> .....                       | P. 216 |
|   | Mudando a posição da marcha.....                                 | P. 216 |
|   | Precauções com o reboque .....                                   | P. 744 |
|   | Quando a alavanca de mudança de marchas não se move .....        | P. 777 |
| ③ | <b>Medidores</b> .....   | P. 101 |
|   | Ler os medidores/ajustar as luzes do painel de instrumentos..... | P. 101 |
|   | Luzes/indicadores de advertência.....                            | P. 96  |
|   | Quando as luzes de advertência acendem .....                     | P. 752 |



④	<b>Visor multifunção</b> .....	P. 105
	Mostrador.....	P. 105
	Mensagens de advertência.....	P. 761
⑤	<b>Interruptor do freio de estacionamento</b> .....	P. 221
	Acionamento/liberação.....	P. 221
	Precauções contra o inverno.....	P. 314
	Alarme sonoro/Mensagem de advertência.....	P. 761
⑥	<b>Alavanca do sinalizador de direção</b> .....	P. 220
	<b>Interruptor de luzes</b> .....	P. 227
	Faróis/lanternas dianteiras/luzes traseiras/luzes diurnas.....	P. 227
	Faróis de neblina /lanterna de neblina traseira*.....	P. 239
⑦	<b>Interruptor dos limpadores e lavador do para-brisa</b> .....	P. 240
	Operação.....	P. 240
	Adicionando fluido do lavador.....	P. 704
	Mensagens de advertência.....	P. 761
⑧	<b>Sinalizadores de emergência</b> .....	P. 742
⑨	<b>Interruptor principal de abertura do porta-malas</b> .....	P. 144
⑩	<b>Dispositivo de abertura da portinhola do tanque de combustível</b> .	P. 246
⑪	<b>Alavanca de destravamento do capô</b> .....	P. 686
⑫	<b>Interruptor de controle do volante de direção regulável</b> .....	P. 181
	Ajuste.....	P. 181
	Memória de posição de condução.....	P. 171
⑬	<b>Sistema do ar condicionado</b> .....	P. 328
	Operação.....	P. 328
	Desembaçador do vidro traseiro.....	P. 352
⑭	<b>Sistema de áudio</b> .....	P. 353
	Sistema de áudio.....	P. 353
	Sistema viva voz.....	P. 534
⑮	<b>Interruptor de abertura da tampa do porta-malas</b> .....	P. 145

\*: Se equipado

## n Interruptores do painel de instrumentos

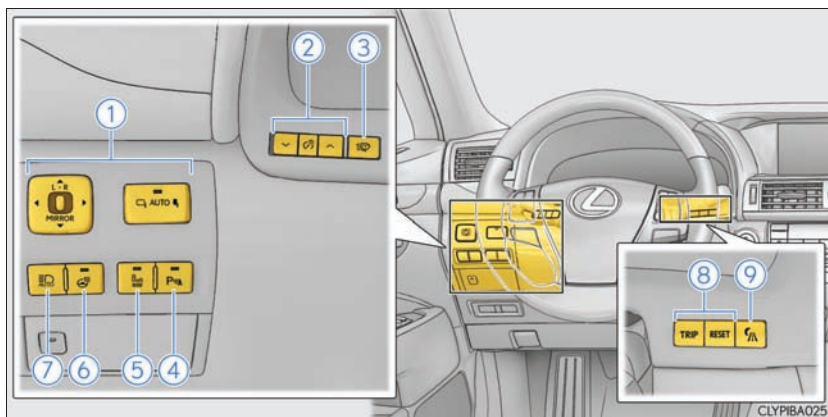

- ① Interruptores dos espelhos retrovisores externos ..... P. 185
- ② Interruptores de controle de iluminação do painel de instrumentos P. 102
- ③ Limpador dos faróis ..... P. 243
- ④ Interruptor do sistema de assistência de estacionamento Lexus .. P. 252
- ⑤ Interruptor do BSM (Monitoramento de ponto cego)\* ..... P. 302
- ⑥ Interruptor do volante de direção aquecido\* ..... P. 634
- ⑦ Interruptor do sistema adaptativo da luz alta dos faróis\* ..... P. 232
- ⑧ Hodômetro/hodômetro parcial e botão de reinicialização do hodômetro parcial ..... P. 102
- ⑨ Interruptor de visão noturna Lexus\* ..... P. 307

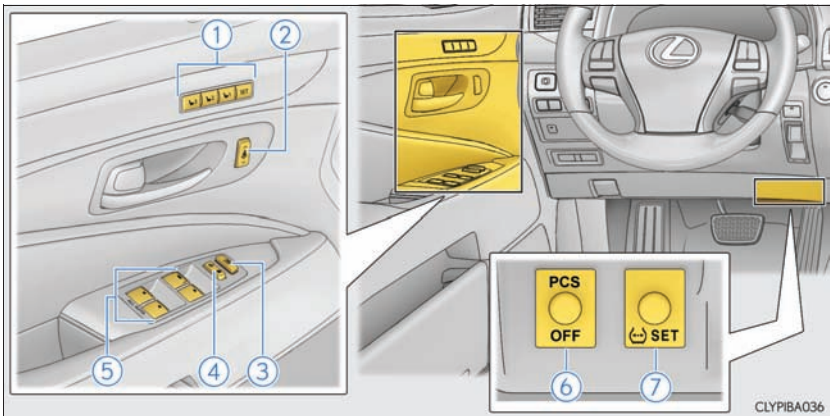

- ① Interruptores da memória de posição de condução .....P.171
- ② Interruptores de controle da ancoragem dos ombros ..... P. 47
- ③ Interruptor de bloqueio do vidro..... P.189
- ④ Interruptores de travamento das portas..... P.139
- ⑤ Interruptores do vidro elétrico..... P.189
- ⑥ Interruptor de desativação de frenagem de pré-colisão \*
- ⑦ Interruptor para reinicialização da pressão de inflagem dos pneus\* P.709

\*: Se equipado

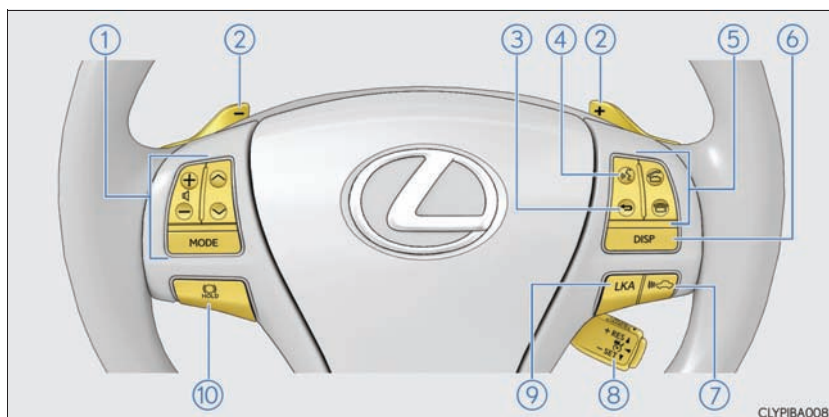

- ① Interruptores de controle remoto de áudio ..... P. 466
- ③ Interruptor para retornar a tela anterior \*1 ..... P. 536
- ④ Interruptor do comando de voz \*1 ..... P. 553
- ⑤ Interruptores do telefone ..... P. 535
- ⑥ Botão "DISP" ..... P. 106
- ⑦ Botão de distância veículo-a-veículo \*2
- ⑧ Interruptor do sistema de controle de cruzeiro  
Controle de cruzeiro \*2 ..... P. 248
- ⑩ Interruptor do freio auxiliar ..... P. 224

\*1: Consulte o "Manual do Sistema de Multimídia".

\*2: Se equipado

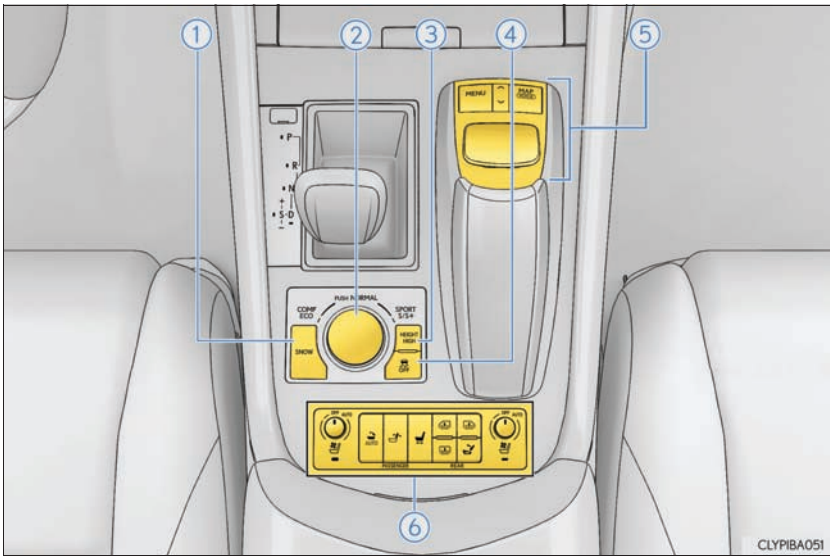

- ① Interruptor do modo anti-patinação ..... P.218
- ② Interruptor de seleção do modo de condução ..... P.291
- ④ Interruptor VSC OFF (Controle de Estabilidade do Veículo) ..... P.296
- ⑤ Touch remoto \*1
- ⑥ Interruptores de dispositivos internos e dos bancos \*3
  - Interruptor da persiana traseira ..... P.644
  - Interruptor da persiana das portas traseiras \*2 ..... P.648
  - Interruptores de controle climático dianteiro ..... P.636
  - Interruptor de retorno do banco traseiro \*2 ..... P.161
  - Interruptores do banco elétrico do passageiro dianteiro \*2 ..... P.152

\*1: Consulte o "Manual do Sistema de Multimídia".

\*2: Se equipado

\*3: A localização dos interruptores varia de acordo com a versão do veículo.

## n Parte interior dianteira

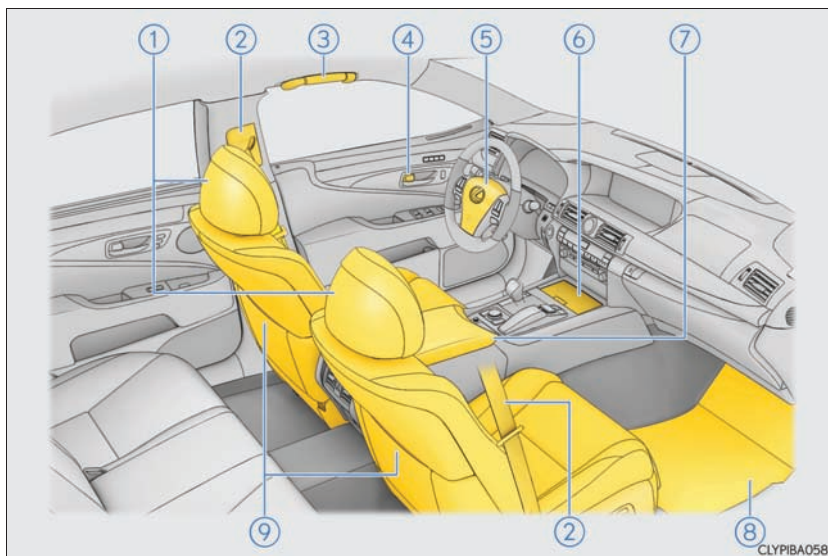

- |                                      |             |
|--------------------------------------|-------------|
| ① Apoios de cabeça .....             | P. 178      |
| ② Cintos de segurança .....          | P. 46       |
| ③ Alças de teto.....                 | P. 655      |
| ④ Botões de travamento interno ..... | P. 140      |
| ⑤ Airbags .....                      | P. 51       |
| ⑥ Porta-copos .....                  | P. 614      |
| Saída de energia* .....              | P. 631      |
| Acendedor de cigarros* .....         | P. 629      |
| ⑦ Console central .....              | P. 616      |
| Saída de energia.....                | P. 631      |
| Entrada AUX.....                     | P. 458      |
| Entrada USB .....                    | P. 436, 447 |
| ⑧ Tapetes do assoalho .....          | P. 42       |
| ⑨ Bancos dianteiros .....            | P. 151      |

\*: Se equipado

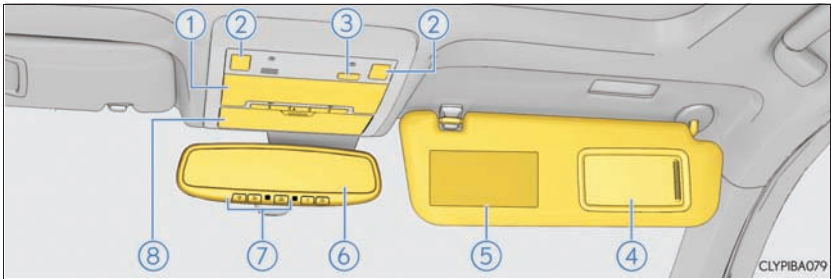

- ① Luz interna ..... P. 607  
Luzes individuais ..... P. 608
- ② Interruptores do teto solar\* ..... P. 192
- ③ Interruptor de cancelamento do sensor de intrusão e do sensor de inclinação\* ..... P. 91
- ④ Espelhos de cortesia ..... P. 625
- ⑤ Para-sóis ..... P. 625
- ⑥ Espelho retrovisor interno ..... P. 182
- ⑦ Sistema para abertura de garagem\* ..... P. 656
- ⑧ Porta-objetos ..... P. 621



Jamais instale um sistema de segurança para crianças no banco do passageiro dianteiro, a CRIANÇA pode sofrer FERIMENTOS GRAVES ou FATAIS. (→P. 83)

\*: Se equipado

## n Parte interior traseira (modelo de 5 lugares)

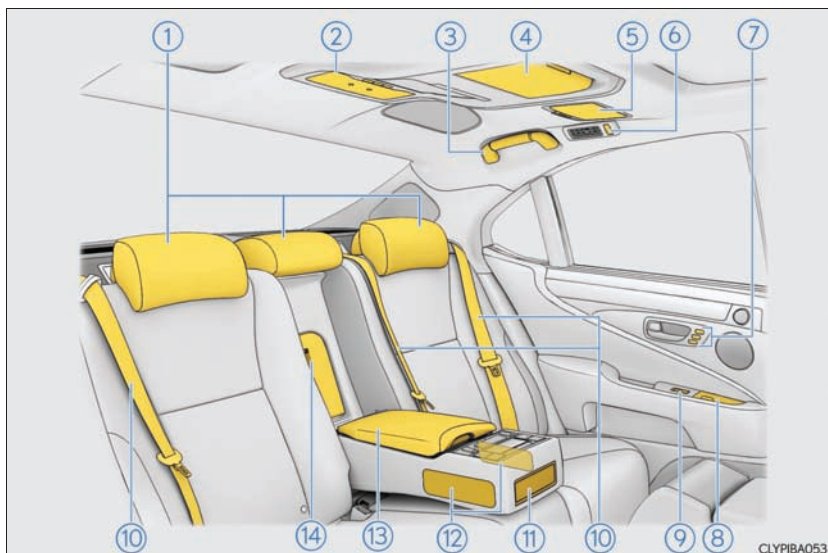

- |   |  |        |
|---|--|--------|
| ① | Apoios de cabeça .....                                       | P. 178 |
| ② | Luzes internas .....   | P. 607 |
|   | Luzes individuais.....                                       | P. 608 |
| ③ | Alças de teto.....   | P. 655 |
| ④ | Sistema de entretenimento do banco traseiro* .....           | P. 469 |
| ⑤ | Espelhos de cortesia .....                                   | P. 625 |
| ⑥ | Ganchos para roupas .....                                    | P. 654 |
| ⑦ | Interruptores de memória da posição do banco traseiro* ..... | P. 176 |



⑧	Porta-objetos*	P. 621
	Cinzeiros*	P. 628
⑨	Interruptores do vidro elétrico	P. 189
⑩	Cintos de segurança	P. 46
⑪	Porta-copos	P. 614
⑫	Interruptor do apoio lombar dos bancos*	P. 163
	Sistema de relaxamento dos bancos traseiros/interruptor do banco com apoio lombar*	P. 165
⑬	Porta-objetos	P. 621
	Controle do sistema de entretenimento do banco traseiro*	P. 471
	Entradas para fone de ouvido*	P. 476
⑭	Compartimento refrigerado/porta-objetos*	P. 618
	Extensão de armazenamento do porta-malas*	P. 652

\*: Se equipado

## n Parte interior traseira (modelo de 4 lugares)

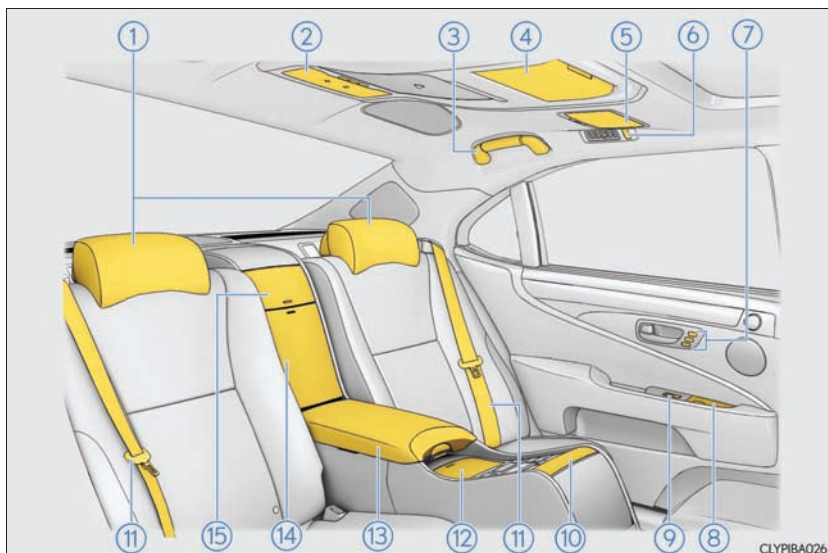

- |   |        |
|---|--------|
| ① Apoios de cabeça .....                                      | P.178  |
| ② Luzes internas .....  | P. 607 |
| Luzes individuais.....  | P.608  |
| ③ Alças de teto.....  | P. 655 |
| ④ Sistema de entretenimento do banco traseiro .....           | P. 469 |
| ⑤ Espelhos de cortesia .....                                  | P. 625 |
| ⑥ Ganchos para roupas .....                                   | P. 654 |
| ⑦ Interruptores da memória da posição do banco traseiro ..... | P.176  |

⑧	Porta-objetos*	P. 621
	Cinzeiros*	P. 628
⑨	Interruptores do vidro elétrico	P. 189
⑩	Mesa retrátil	P. 642
⑪	Cintos de segurança	P. 46
⑫	Porta-copos	P. 614
⑬	<b>Console do banco traseiro</b>	
	Sistema de relaxamento dos bancos traseiros/control do banco com apoio lombar	P. 163, 165
	Controle do sistema de entretenimento do banco traseiro	P. 471
	Acendedor de cigarros*	P. 629
	Saída de energia*	P. 631
	Entrada de conectores A/V	P. 528
	Compartimento refrigerado/porta-objetos	P. 618
⑭	Porta-objetos	P. 621
⑮	<b>Reprodutor de BD/DVD</b>	
	Entrada para disco	P. 473
	Entrada para cartão SD	P. 474
	Entradas para fone de ouvido	P. 476

\*: Se equipado

## N Interruptores da parte traseira

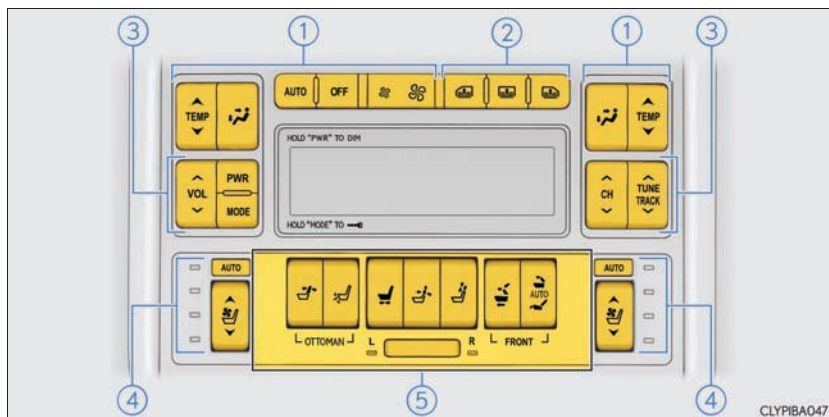

- ① Interruptor do ar condicionado traseiro \*1 ..... P. 346
- ② Interruptor da persiana traseira \*2 ..... P. 644  
 Interruptor da persiana das portas traseiras \*1 ..... P. 648
- ③ Interruptores de áudio da parte traseira \*1 ..... P. 462
- ④ Interruptores de controle climático do banco traseiro \*1 ..... P. 637  
 Interruptor de aquecimento dos bancos traseiros \*1 ..... P. 637
- ⑤ Interruptores do banco elétrico traseiro \*1,2 ..... P. 158  
 Interruptor do banco elétrico do passageiro dianteiro \*1,2 ... P. 153, 162  
 Interruptores do apoio lombar do banco \*1,2 ..... P. 163

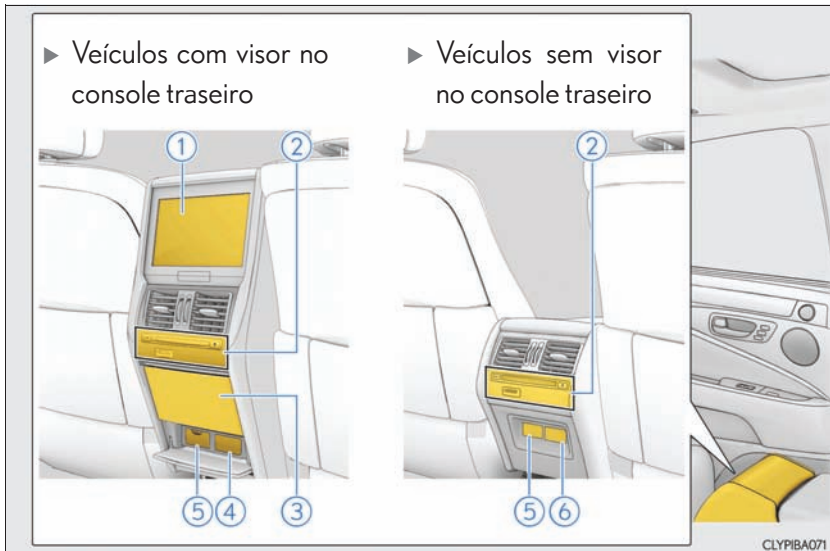

- ▶ Veículos com visor no console traseiro
  - ▶ Veículos sem visor no console traseiro
- |   |        |
|---|--------|
| ① Sistema de entretenimento do banco traseiro ..... | P. 469 |
| ② Reprodutor de BD/DVD* <sup>1</sup>                |        |
| Entrada para disco .....                            | P. 473 |
| Entrada para cartão SD .....                        | P. 474 |
| ③ Porta-objetos .....                               | P. 621 |
| ④ Saída de energia .....                            | P. 631 |
| ⑤ Entrada de conectores A/V* <sup>1</sup> .....     | P. 528 |
| ⑥ Acendedor de cigarros* <sup>1</sup>               | P. 629 |
| Saída de energia* <sup>1</sup> .....                | P. 631 |

\*<sup>1</sup>: Se equipado

\*<sup>2</sup>: A localização dos interruptores varia de acordo com a versão do veículo.



## Para segurança

# 1

### 1-1. Para uso seguro

Antes de dirigir .....	42
Para direção segura .....	44
Cintos de segurança .....	46
Airbags .....	51
Informações de segurança para as crianças.....	68
Sistemas de segurança para crianças .....	69
Instalação de sistemas de segurança para crianças.....	73
Precauções com gases de escape.....	85

### 1-2. Sistema de alarme

Sistema do imobilizador do motor	86
Sistema de duplo travamento*	88
Alarme.....	89

## Antes de dirigir

### Tapete do assoalho

Use somente tapetes projetados especificamente para veículos do mesmo modelo e ano-modelo de seu veículo. Fixe-os firmemente na posição sobre o carpete.

- 1 Introduza as presilhas de fixação nos olhais do tapete do assoalho.

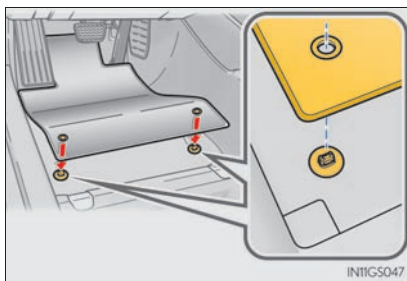

- 2 Gire a trava superior de cada presilha para fixar os tapetes na posição.

\*: Sempre alinhe as marcas  $\triangle$ .

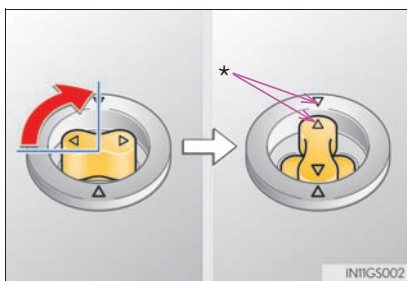

O formato das presilhas de fixação pode ser diferente do indicado na ilustração.



**⚠ ATENÇÃO**

Observe as precauções abaixo.

A não observação dessas precauções pode fazer com que o tapete do lado do motorista deslize, possivelmente interferindo na operação dos pedais durante a condução. Isto pode resultar em um aumento inesperado da velocidade ou dificuldade na frenagem do veículo, ocasionando um acidente, ou causando ferimentos graves ou fatais.

**n Ao instalar o tapete do motorista**

- I Não use tapetes projetados para outros modelos, ou veículos com ano-modelo diferente mesmo que sejam tapetes genuínos Lexus.
- I Use somente os tapetes projetados para o lado do motorista.
- I Sempre instale o tapete firmemente usando as presilhas de fixação existentes.
- I Não utilize dois ou mais tapetes sobrepostos.
- I Não coloque o tapete de cabeça para baixo ou com as extremidades invertidas.

**n Antes de dirigir**

- I Verifique se o tapete está firmemente fixado na posição correta com todas as presilhas de fixação fornecidas. Seja especialmente cuidadoso ao efetuar esta verificação após a limpeza do assoalho.
- I Com o motor desligado e a alavanca de mudança de marcha na posição P, pressione completamente cada pedal até o final do curso para certificar-se de que não haja interferências com o tapete.

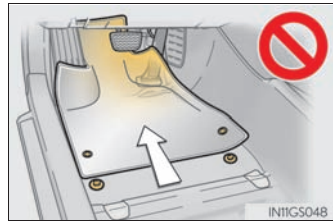

## Para direção segura

Para direção segura ajuste o banco e o espelho retrovisor na posição adequada, antes de iniciar a condução.

### Postura correta para dirigir

- 1 Ajuste o ângulo do encosto do banco, para que você possa sentar-se corretamente e não tenha que se curvar ao operar o volante de direção. (→P. 151)
- 2 Ajuste o banco de maneira que seja possível pressionar os pedais completamente e que seus braços fiquem ligeiramente curvados, ao segurar o volante de direção. (→P. 151)
- 3 Trave o apoio de cabeça de modo que o centro do apoio de cabeça esteja próximo da parte mais alta das suas orelhas. (→P. 178)
- 4 Use o cinto de segurança corretamente. (→P. 46)

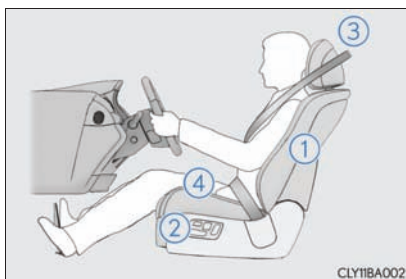

### Uso correto dos cintos de segurança

Certifique-se de que todos os ocupantes usem os cintos de segurança antes de dirigir o veículo. (→P. 46)

Use um sistema de segurança para crianças apropriado, até que a estatura da criança seja suficiente para usar o cinto de segurança do veículo. (→P. 69)

## Ajustar os espelhos retrovisores

Certifique-se de que você possa ver parte traseira do veículo claramente, ao ajustar os espelhos retrovisores internos e externos. (→P. 182, 185)

### ATENÇÃO

Observe as precauções abaixo.

A não observação dessas precauções pode resultar em ferimentos graves ou fatais.

I Não ajuste a posição do banco do motorista enquanto estiver dirigindo. Isto pode fazer com que o motorista perca o controle do veículo.

I Não coloque uma almofada entre o encosto do banco do motorista ou do passageiro.

Uma almofada pode atrapalhar a obtenção da postura correta e reduzir a eficácia do cinto de segurança e do apoio de cabeça.

I Não coloque nenhum objeto sob os bancos dianteiros.

Objetos posicionados sob os bancos dianteiros podem obstruir os trilhos do banco e impedir o travamento do banco. Isso pode levar a acidentes, e também pode danificar o mecanismo de ajuste.

I Ao dirigir por longas distâncias, faça pausas regulares antes que comece a sentir-se cansado.

Mas, caso você se sinta cansado ou sonolento enquanto dirige, não faça esforço para dirigir e faça uma pausa imediatamente.

## Cintos de segurança

Certifique-se de que todos os ocupantes usem os cintos de segurança antes de dirigir o veículo.

### Uso correto dos cintos de segurança

- I Distenda o cinto diagonal de modo que esteja totalmente sobre o ombro, mas não faça contato no pescoço ou deslize sobre o ombro.
- I Posicione o cinto abdominal o mais baixo possível sobre os quadris.
- I Ajuste a posição do encosto do banco. Sente-se em posição ereta e o mais para trás possível no banco.
- I Não torça o cinto de segurança. Cintos torcidos podem romper em casos de acidentes, deixando o ocupante sem proteção.



CLY11BA008

### Travamento e destravamento do cinto de segurança

- ① Para travar o cinto, pressione a lingueta na fivela até ouvir um "click".
- ② Para destravar o cinto, pressione o botão de destravamento.

Se o cinto de segurança estiver preso ao retrator, puxe-o firmemente e solte-o.

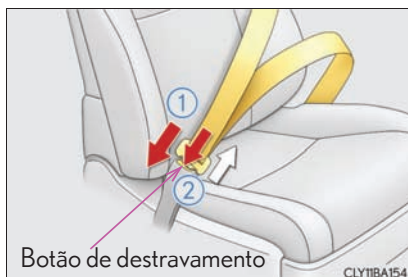

CLY11BA154

## Ajuste da altura de ancoragem do ombro do cinto de segurança (bancos dianteiros)

- ① Mova a ancoragem do ombro do cinto de segurança para cima.
- ② Mova a ancoragem do ombro do cinto de segurança para baixo.



## Guia de conforto do cinto de segurança (posições externas dos bancos traseiros)

Para crianças ou pessoas menores do que o normal, empurre a guia de conforto do cinto de segurança para frente para que o cinto do ombro não fique próximo ao pescoço da pessoa.

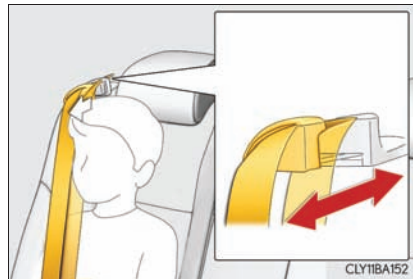

## Pré-tensionadores do cinto de segurança (bancos dianteiros e posições externas dos bancos traseiros)

Os pré-tensionadores possibilitam uma maior proteção dos ocupantes ao retrair rapidamente o cinto de segurança quando o veículo é submetido a determinados tipos de colisão frontal grave.

Os pré-tensionadores do banco dianteiro, também podem ser ativados quando o veículo sofrer certos tipos de colisão lateral grave.

Os pré-tensionadores podem não ser ativado em caso de impacto frontal leve, impacto lateral leve, impacto traseiro ou capotamento.

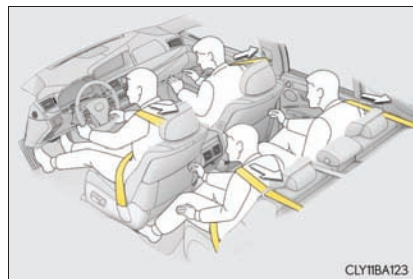

### **n** Uso do cinto em crianças

Os cintos de segurança do seu veículo foram projetados para adultos.

I Use o sistema de segurança para crianças conforme determinação legal (Resoluções CONTRAN 277/08 e 278/08 - Uso obrigatório da cadeirinha), até que a idade da criança seja suficiente para usar o cinto de segurança do veículo. (→P. 69)

I Para o uso do cinto de segurança para crianças de forma adequada, observar a legislação que determina o tipo de assento obrigatório de acordo com a idade da criança.

I Para o uso do cinto de segurança do veículo, observe as instruções da (→P. 46). Os cintos de segurança do seu veículo foram projetados em princípio para adultos.

### **n** Ajuste automático da altura de ancoragem do ombro do cinto de segurança (bancos dianteiros)

O ângulo da ancoragem do ombro desejado pode ser registrado na memória e acessado automaticamente pela memória da posição de condução. (→P. 171)

### **n** Retrator de travamento de emergência (ELR)

O retrator irá travar o cinto durante uma frenagem súbita ou impacto. Também poderá travar se o usuário inclinar-se para frente muito rapidamente. Um movimento lento e leve permite que o cinto se estique para que possa movimentar-se livremente.

### **n** Substituição do cinto após a ativação do pré-tensionador

Se o veículo for envolvido em diversas colisões, o pré-tensionador será ativado na primeira colisão, mas não será ativado na segunda ou nas colisões seguintes, devendo ser substituído após a primeira colisão em uma Concessionária Autorizada da marca Lexus.

### **n** Legislação do cinto de segurança

Se houver uma legislação do cinto de segurança no país onde você reside, contate uma Concessionária Autorizada da Marca Lexus quanto à substituição ou instalação do cinto.

## ⚠ ATENÇÃO

Observe as precauções abaixo para reduzir o risco de ferimentos em caso de frenagem súbita, manobra repentina ou acidente.

A não observação dessas precauções pode resultar em ferimentos graves ou fatais.

### n Uso do cinto de segurança

- I Certifique-se de que todos os passageiros usem o cinto de segurança.
- I Sempre use um cinto de segurança corretamente.
- I Cada cinto deve ser usado apenas por um ocupante. Não use um cinto em duas ou mais pessoas, mesmo que sejam crianças.
- I A Lexus recomenda que as crianças ocupem o banco traseiro e sempre usem um cinto de segurança e/ou sistema de segurança apropriado para crianças.
- I Transportar crianças menores de 10 anos no banco dianteiro é proibido por lei.
- I Não recline o banco além do necessário para obter a posição correta ao sentarse. O cinto de segurança pode ser mais efetivo quando os ocupantes estiverem sentados de forma correta, conforme informações do item "Postura Correta para Dirigir". (→P. 46)
- I Não use o cinto diagonal sob o braço.
- I Sempre use o cinto de segurança em posição baixa e rente aos quadris.
- I Certifique-se de que não existam folgas no cinto de segurança.
- I Observe o prazo de validade do cinto de segurança e o substitua quando vencido.

### n Gestantes

Procure orientação médica e use o cinto de forma correta. (→P. 46)

As mulheres grávidas devem posicionar o cinto abdominal o mais baixo possível, sobre os quadris, como os outros passageiros, estendendo o cinto completamente sobre os ombros evitando contato com a barriga.

Se o cinto não for usado corretamente, não apenas a gestante, mas também o feto estarão sujeitos a ferimentos graves ou fatais como resultado de frenagem súbita ou colisão.

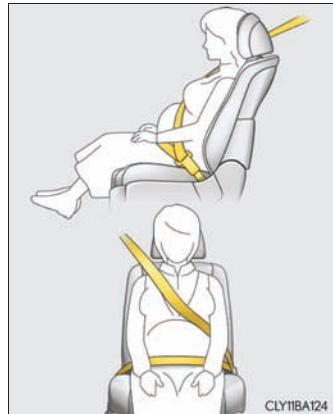

**⚠ ATENÇÃO****n Enfermos**

Procure orientação médica e use o cinto de forma correta. (→P. 46)

**n Se houver crianças no veículo**

Não permita que as crianças brinquem com o cinto de segurança. Caso o cinto fique torcido ao redor do pescoço da criança, isto pode causar estrangulamento ou outros ferimentos graves que podem ser fatais.

Caso isto ocorra e o cinto não possa ser destravado, corte-o com uma tesoura.

**n Pré-tensionadores do cinto de segurança**

I Veículos com sistema de classificação do passageiro dianteiro:

Não posicione nada, como uma almofada, no banco do passageiro dianteiro. Fazer isto dispersa o peso do passageiro, o que evita que o sensor detecte o peso do passageiro adequadamente. Como resultado o pré-tensionador do cinto de segurança, pode não ser ativado em caso de colisão.

I Se o pré-tensionador for ativado, a luz de advertência do sistema de airbag se acende. Neste caso, o cinto de segurança não pode ser usado novamente e deve ser substituído em uma Concessionária Autorizada da marca Lexus.

**n Ancoragem do cinto do ombro ajustável**

Sempre certifique-se de que o cinto diagonal esteja posicionado transversalmente no centro do ombro. O cinto deve ficar distante do pescoço da criança, e ao mesmo tempo posicionado de modo que não caia do ombro. A não observação dessas precauções pode diminuir as chances de proteção em um acidente e/ou causar ferimentos graves ou fatais, em caso de frenagem ou manobra repentina. (→P. 47)

**n Danos e desgaste do cinto de segurança**

I Não danifique os cintos de segurança permitindo que o cinto, placa ou fivela sejam presos na porta.

I Inspeccione o sistema do cinto de segurança periodicamente. Verifique quanto a cortes, partes desfiadas e soltas. Não use um cinto de segurança danificado. Os cintos de segurança danificados não podem proteger os ocupantes contra ferimentos graves ou fatais.

I Certifique-se de que o cinto e a lingueta estejam travados e que o cinto não esteja torcido.

Se o cinto não funcionar corretamente, contate imediatamente uma Concessionária Autorizada da marca Lexus.

I Substitua o conjunto do cinto, inclusive os cintos, se o veículo for envolvido em acidente grave, mesmo que não haja danos evidentes.

I Não tente instalar, remover, modificar, desmontar ou inutilizar os cintos de segurança. Procure uma Concessionária Autorizada da marca Lexus para quaisquer reparos necessários. Manuseio inadequado pode levar ao acionamento incorreto.



## Airbags

O sistema de airbag foi desenvolvido para oferecer proteção adicional ao motorista e passageiro dianteiro, quando utilizado em conjunto com o sistema de proteção primária, oferecida pelos cintos de segurança.

Os cintos podem ser acionados em choques de média intensidade sem que as bolsas inflam.

Em resposta a um impacto frontal severo, os airbags dianteiros funcionam juntamente com os cintos de segurança, inflando, para evitar ou reduzir os ferimentos. Eles ajudam a reduzir, principalmente, ferimentos na cabeça e tórax do motorista e passageiro dianteiro causados pelo impacto direto contra o volante ou painel.

O airbag do passageiro poderá ser acionado mesmo que não haja um ocupante no banco.

Certifique-se de que todos os ocupantes usem corretamente os cintos de segurança.

Observe a legislação vigente para o transporte e segurança de crianças e adultos. Podem ocorrer alterações após a impressão deste manual.

### ATENÇÃO

n Se o motorista ou passageiro dianteiro estiverem muito próximos do volante ou painel, durante o acionamento do airbag, poderão ocorrer ferimentos graves ou até mesmo fatais. A Lexus recomenda que:

- I O motorista se sente o mais distante possível em relação ao volante, sem prejudicar o controle do veículo;
- I O passageiro dianteiro se sente o mais distante possível do painel;
- I Todos os ocupantes do veículo estejam adequadamente protegidos pelos cintos de segurança.

**⚠ ATENÇÃO**

- I O sistema de airbag é projetado somente como um suplemento à proteção básica do sistema dos cintos de segurança no lado do motorista e do passageiro dianteiro. O motorista e o passageiro dianteiro podem ser gravemente feridos ou até mesmo morrerem com o disparo do airbag se não estiverem usando os cintos de segurança corretamente. Durante uma frenagem brusca antes de uma colisão, o motorista e o passageiro dianteiro desprotegidos podem ser arremessados para frente diretamente contra o airbag, que então inflará durante a colisão. Para garantir a proteção máxima em caso de acidente, o motorista e todos os passageiros no veículo deverão usar os seus cintos de segurança corretamente. Usar o cinto de segurança apropriadamente durante um acidente fará reduzir as probabilidades de ferimentos graves ou fatais, ou arremesso para fora do veículo. Para instruções e precauções quanto ao sistema dos cintos de segurança, consulte “Cintos de Segurança” (page 46).
- I Bebês ou crianças incorretamente sentadas e/ou protegidas poderão estar sujeitas a ferimentos graves ou até mesmo fatais durante a inflagem do airbag. Um bebê ou criança muito pequena para usar o cinto de segurança deverá ser protegida corretamente usando um sistema de segurança adequado. A Lexus recomenda enfaticamente que todos os bebês e crianças sejam acomodados e protegidos no banco traseiro do veículo. O banco traseiro é o mais seguro para crianças e bebês. Para instruções referentes à instalação de um sistema de segurança para crianças, consulte “Sistemas de segurança para crianças” (page 75).

Os airbags dianteiros foram projetados para disparar após um impacto frontal severo dentro de uma área de mais ou menos 30° do deslocamento do veículo que causem uma desaceleração dianteira de grande magnitude. Esta desaceleração é de magnitude comparável a um choque frontal na velocidade de 20~30 km/h contra uma barreira fixa indeformável.

Observa-se que acidentes contra elementos que penetrem no veículo como postes, choques contra elementos móveis, impactos em que o veículo segue em movimento, choque contra barreiras deformáveis causam pouca desaceleração, podendo não demandar o acionamento do sistema.

Choques entre veículos em cruzamentos tem a aceleração frontal reduzida, muitas vezes não demandando acionamento do sistema.

Dependendo da posição do choque, é possível que apenas uma das bolsas de airbag seja acionada.

Airbags são acionados apenas nas condições informadas, o não acionamento das bolsas de airbag em um acidente não significa que o mesmo não estava corretamente operante.

Danos materiais nem sempre significam que houve desaceleração severa que demandasse o acionamento do sistema.

## Localização dos airbags

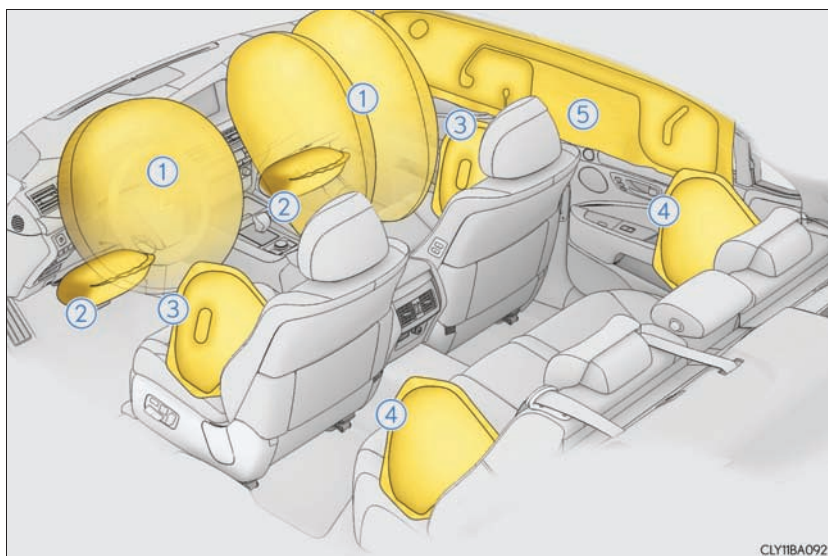

### U Airbags dianteiros

- ① Airbag do motorista/airbag do passageiro dianteiro  
Podem ajudar a proteger a cabeça e tórax do motorista e do passageiro dianteiro contra o impacto aos componentes internos.
- ② Airbags da posição do joelho  
Podem ajudar a proteger o motorista e o passageiro dianteiro.

## U Airbags laterais e de cortina

- ③ Airbags dianteiros laterais  
Podem ajudar a proteger o tronco dos ocupantes dos bancos dianteiros.
- ④ Airbags traseiros laterais (se equipados)  
Podem ajudar a proteger o tronco dos ocupantes das posições externas do banco traseiro.
- ⑤ Airbags de cortina  
Podem ajudar a proteger principalmente a cabeça dos ocupantes dos bancos externos.

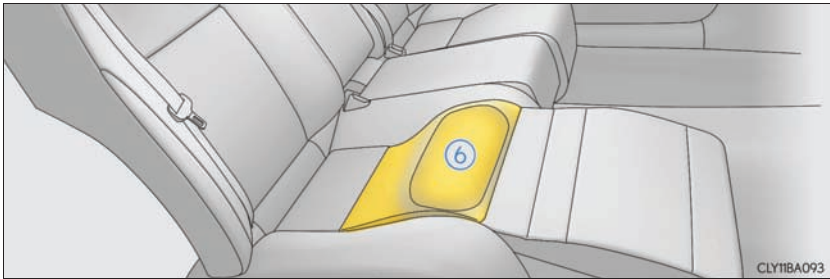

- ⑥ Airbag da almofada (banco com relaxamento)  
Pode ajudar a conter o ocupante do banco de relaxamento

## Componentes do sistema de airbag

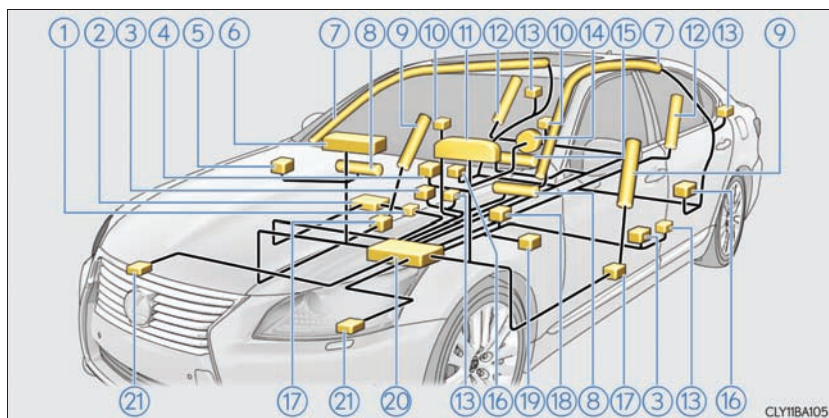

- |  |  |
|--|--|
| ① Interruptor da fivela do cinto de segurança do passageiro dianteiro                              | ⑪ Luz de advertência do sistema de airbag                          |
| ② Sistema de classificação do passageiro ocupante dianteiro (ECU e sensores) (se equipado)         | ⑫ Airbags traseiros laterais (se equipados)                        |
| ③ Sensores de impacto lateral (dianteiro)  | ⑬ Pré-tensionadores e limitadores de força dos cintos de segurança |
| ④ Indicador "PASSENGER AIR BAG" (se equipado)/Indicador "AIR BAG ON" e "AIR BAG OFF" (se equipado) | ⑭ Airbag do motorista  |
| ⑤ Interruptor on/off do airbag do lado do passageiro (se equipado)                                 | ⑮ Airbag do assento do banco (se equipado)                         |
| ⑥ Airbag do passageiro dianteiro   | ⑯ Sensores de impacto lateral (traseiro)                           |
| ⑦ Airbags de cortina   | ⑰ Sensores de impacto laterais (portas dianteiras) (se equipado)   |
| ⑧ Airbags da posição do joelho   | ⑱ Interruptor da fivela do cinto de segurança do motorista         |
| ⑨ Airbags laterais dianteiros  | ⑲ Sensor de posição do banco do motorista                          |
| ⑩ Apoios de cabeça ativos (se equipado)  | ⑳ Conjunto do sensor do airbag                                     |
|  | ㉑ Sensores de impacto dianteiro                                    |

Os sensores dos airbags dianteiros monitoram constantemente a desaceleração frontal do veículo. Após um impacto frontal severo que ultrapasse o limite da proteção oferecida pelos cintos de segurança ocorre a deflagração do airbag. Conjuntamente são acionados os mecanismos tensionadores dos cintos de segurança que complementam a proteção oferecida pelo sistema com o objetivo de reduzir possíveis ferimentos na região da cabeça e tórax do motorista e passageiro frontal devido a impacto contra a direção e painel frontal e seus elementos.

Estes mecanismos, devido ao seu sistema de funcionamento de proteção contra danos pessoais graves, podem causar ferimentos de pequena gravidade nos ocupantes como hematomas e abrasões. Neste momento uma reação química nos infladores fará inflar os airbags com gases não tóxicos para ajudar a reduzir o movimento frontal dos ocupantes. Os airbags dianteiros a seguir desinflam rapidamente, para que dessa forma não haja obstrução na visão do motorista, se houver a necessidade de continuar a condução.

Ao inflar, o airbag gera um ruído muito forte e libera fumaça e resíduos com os gases não tóxicos. Isto não significa incêndio. Este poderá permanecer dentro do veículo por um período, e causar irritação leve na pele, olhos ou respiração. Certifique-se de remover todo resíduo, com água e sabão, assim que possível para eliminar o potencial de irritação de pele.

Se você puder sair do veículo com segurança faça isso assim que possível.

Nenhum objeto deve ser colocado na frente dos airbags, como por exemplo, porta-óculos, bolsas, enfeites, guarda-chuvas, etc., pois poderão ser arremessados no momento da deflagração dos airbags e causar ferimentos nos ocupantes.

Componentes da bolsa do airbag (cubo do volante de direção, capa do airbag e inflador) poderão ficar quentes por alguns minutos após a deflagração, portanto não toque-os! Os airbags inflam somente uma vez. O para-brisa poderá ser danificado devido à força de deflagração do airbag.

**⚠ ATENÇÃO**

O airbag somente é acionado em choques frontais de grande intensidade. Choques leves, capotamentos, choques laterais, choques traseiros e outros não frontais **NÃO ACIONAM O SISTEMA. PORTANTO, USE SEMPRE O CINTO DE SEGURANÇA, QUE É O SISTEMA PRIMÁRIO DE PROTEÇÃO INDIVIDUAL.**

**n Precauções quanto aos airbags**

Observe as precauções abaixo sobre os airbags.

A não observação dessas precauções pode resultar em ferimentos graves ou fatais.

**I** O motorista e todos os passageiros do veículo devem usar os cintos de segurança corretamente.

Os airbags são dispositivos complementares para serem usados com os cintos de segurança.

**I** O airbag do motorista deflagra se sofrer uma força considerável e pode causar ferimentos graves ou fatais especialmente se o motorista estiver muito próximo do airbag.

Uma vez que a área de risco do airbag do motorista são os primeiros 5 - 7,5 cm da inflagem, posicionar-se a 25 cm distante do airbag do motorista fornece uma margem de segurança suficiente. Esta distância é medida desde o centro do volante de direção até o torax. Se estiver a menos de 25 cm, você pode alterar a sua postura para dirigir conforme segue:

- Mova o seu banco para trás o máximo possível, o que ainda lhe permita alcançar os pedais confortavelmente.

- Recline levemente o encosto do banco.

Embora os projetos de veículos variem, muitos motoristas podem alcançar a distância de 25 cm mesmo que o banco do motorista esteja puxado totalmente para frente, bastando reclinar um pouco o encosto do banco. Se reclinar o encosto do banco pode dificultar a visibilidade da pista, eleve-se usando uma almofada firme e não escorregadia, ou aumente a altura do banco se o veículo vier equipado com este dispositivo.

- Se o volante de direção for ajustável, incline-o para baixo. Isto faz o airbag apontar para o seu tórax e não para sua cabeça ou pescoço.

O banco deve ser ajustado conforme recomendado acima, e ao mesmo tempo permitir o controle dos pedais, volante de direção e a visualização dos controles do painel de instrumentos.



## ⚠️ ATENÇÃO

### n Precauções quanto aos airbags

- I O airbag do passageiro dianteiro deflagra com força considerável e pode causar ferimentos graves ou fatais especialmente se o passageiro dianteiro estiver muito próximo do airbag. O banco do passageiro dianteiro deve estar o mais distante possível do airbag, com o encosto do banco ajustado, de modo que o passageiro dianteiro esteja sentado ereto.
- I Bebês ou crianças inadequadamente acomodados e/ou protegidos podem sofrer ferimentos graves ou fatais pela força de acionamento do airbag. Bebês ou crianças muito pequenas para usar o cinto de segurança devem ser adequadamente protegidos com um sistema de segurança para crianças. A Lexus recomenda que eles sejam colocados no banco traseiro devidamente protegidos. O banco traseiro é mais seguro para bebês e crianças. (→P. 69)
- I Não se sente na extremidade do banco nem se apóie no painel.



- I Não permita que as crianças fiquem em pé na frente da unidade do airbag do passageiro dianteiro ou sentem-se no colo do passageiro dianteiro.
- I Não permita que os ocupantes do banco dianteiro mantenham objetos em seu colo.
- I Transportar crianças menores de 10 anos no banco dianteiro é proibido por lei.
- I Não se incline contra a porta, trilhos laterais do teto ou colunas dianteiras, laterais e traseiras.



**⚠ ATENÇÃO****n Precauções quanto aos airbags**

! Não permita que ninguém se ajoelhe no banco do passageiro, voltado para a porta do passageiro, ou coloque a cabeça ou mãos para fora do veículo.



! Não fixe nenhum objeto ou apoie objetos sobre áreas como painel de instrumentos, almofada do volante de direção e na parte inferior do painel de instrumentos.

Estes itens podem tornar-se projéteis durante a deflagração dos sistemas de airbag do motorista, passageiro dianteiro e posição do joelho.

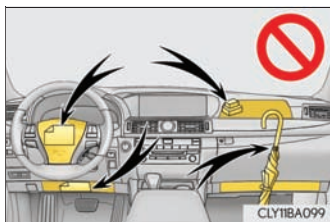

! Não fixe nenhum objeto em áreas como, portas, para-brisa, vidros das portas laterais, coluna dianteira e traseira, alça e trilho lateral do teto.

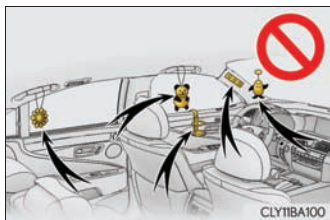

! Não pendure cabides de roupas ou outros objetos rígidos nos ganchos para roupas. Todos estes itens podem tornar-se projéteis e causar ferimentos graves ou fatais se o airbag de cortina deflagrar.

! Se houver capa plástica na área de deflagração do airbag da posição do joelho, certifique-se de removê-la.

 **ATENÇÃO****n Precauções quanto aos airbags**

- | Não use acessórios que possam obstruir a área de deflagração do sistema de airbags laterais e do airbag da almofada do banco, uma vez que os mesmos podem interferir no curso de deflagração dos airbags. Tais acessórios podem impedir a ativação correta dos airbags laterais e airbags de almofada do banco, desativar o sistema, ou causar a deflagração acidental dos airbags laterais e airbags de almofada do banco, resultando em ferimentos graves ou fatais.
- | Não bata nem aplique qualquer força à área dos componentes do sistema de airbag. Isto pode resultar em uma impropriedade do sistema de airbag.
- | Não toque em nenhum componente dos airbags imediatamente após a deflagração (inflagem) uma vez que podem estar quentes.
- | Se houver dificuldade para respirar após a deflagração do sistema de airbag, abra uma porta ou vidro para permitir a entrada de ar fresco, ou saia do veículo se for seguro. Para evitar irritações na pele, lave todos os resíduos assim que possível.
- | Se as áreas do condicionamento do sistema de airbag, como a almofada do volante de direção e as guarnições da coluna dianteira e traseira estiverem danificadas ou trincadas, providencie a substituição em uma Concessionária Autorizada da marca Lexus.
- | Veículos com sistema de classificação do passageiro dianteiro:  
Não posicione nada, como uma almofada, no banco do passageiro dianteiro. Fazer isto dispersa o peso do passageiro, o que evita que o sensor detecte o peso do passageiro adequadamente. Como resultado, o airbag do passageiro dianteiro pode não ser ativado em caso de colisão.

**⚠ ATENÇÃO****n Modificação e descarte de componentes do sistema de airbag**

Não inutilize o veículo ou faça qualquer das modificações abaixo sem consultar uma Concessionária Autorizada da marca Lexus. Os airbags podem apresentar impropriedades ou deflagrar (inflar) acidentalmente, resultando em ferimentos graves ou fatais.

- | Instalação, remoção, desmontagem e reparo dos airbags
- | Reparos, modificações, remoção ou substituição do volante de direção, painel de instrumentos, almofada do painel de instrumentos, bancos ou estofamento dos bancos, colunas dianteira, lateral e traseira ou trilhos laterais do teto.
- | Reparos ou modificações no para-lama dianteiro, para-choque dianteiro ou lateral do compartimento de passageiros.
- | Instalação de proteção na grade dianteira (protetores de para-choque, etc.), pá para neve, guincho.
- | Modificações no sistema da suspensão do veículo.
- | Instalação de dispositivos eletrônicos como rádios de comunicação móvel de 2 vias ou reprodutores de CD.

**n Se os airbags dispararem (inflarem)**

- | O contato com o airbag inflado pode resultar em esfolamentos e queimaduras leves.
- | Pode-se ouvir um ruído alto e a liberação de um pó branco.
- | Os componentes do módulo do sistema de airbag (cubo do volante de direção, tampa e inflador do sistema de airbag), bem como os bancos, componentes das colunas dianteira e traseira e trilhos laterais do teto, poderão estar quentes durante vários minutos. O próprio airbag também pode estar quente.
- | O para-brisa pode trincar.

**n Condições de acionamento do sistema de airbag (Airbags laterais e do airbag do assento do banco)**

- | Os airbags dianteiros e os airbags do assento do banco podem deflagrar se a severidade do impacto estiver acima do limite de projeto (nível de força comparável a uma colisão frontal a aproximadamente 20 - 30 km/h contra uma barreira fixa que não se deforma ou movimentada).

Entretanto, esta velocidade limite é consideravelmente maior nas situações abaixo:

- Se o veículo atingir um objeto, como por exemplo, um veículo estacionado ou um poste, que possa mover ou deformar-se com o impacto.
- Se o veículo envolver-se em uma colisão em que a frente do veículo fique presa embaixo de um caminhão, como um acidente em que o veículo entra sob a plataforma/carreta de um caminhão, etc.

- | Conforme o tipo de colisão, é possível que somente os pré-tensionadores dos cintos de segurança sejam ativados.

- | Sistema de classificação do passageiro dianteiro: O Sistema de Airbag do passageiro dianteiro não é ativado, a menos que haja um passageiro sentado no banco do passageiro dianteiro. Contudo, o airbag do passageiro pode ser deflagrado se houver bagagem sobre o banco, ou se o cinto de segurança do banco do passageiro dianteiro estiver acionado mesmo se o banco estiver vago.

**n Condições de acionamento do sistema de airbag (Airbags laterais e de cortina)**

- | Os airbags laterais e de cortina podem deflagrar se a severidade do impacto exceder o limite de projeto (nível de força correspondente à força de impacto produzida por aproximadamente 1500 kg de um veículo colidindo com a cabine do veículo, a partir do sentido perpendicular à orientação do veículo a uma velocidade aproximada de 20 - 30 km/h).

- | O sistema de airbags de cortina também pode ser deflagrado em caso de colisão frontal grave.

n As condições em que o sistema de airbags pode ser deflagrado (inflado), que não sejam uma colisão (Airbags frontais, airbags de cortina e airbags do assento do banco)

Os airbags dianteiros, airbags de cortina e airbags do assento do banco também podem deflagrar se houver impacto severo na extremidade inferior do veículo. Alguns exemplos estão indicados na ilustração.

- I Impacto na guia, borda do asfalto ou superfície rígida
- I Queda ou salto em buracos profundos
- I Salto de uma rampa ou queda

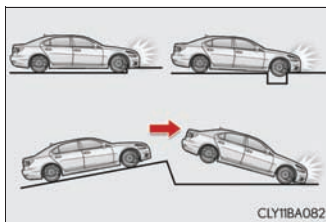

n Tipos de colisões para as quais os airbags não foram projetados para deflagrar (Airbags dianteiros e airbag do assento do banco)

Os airbags dianteiros e airbags do assento do banco em geral não foram projetados para inflar se o veículo for envolvido em uma colisão lateral ou traseira, se capotar, ou ainda em caso de colisão frontal em baixa velocidade. Mas, sempre que uma colisão de qualquer tipo causar desaceleração frontal do veículo suficiente, isto pode ocasionar a deflagração dos airbags dianteiros.

- I Colisão lateral
- I Colisão traseira
- I Capotamento

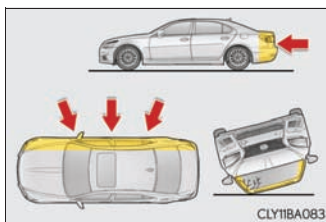

## n Tipos de colisões para as quais os airbags não foram projetados para deflagrar (Airbags dianteiros e airbags de cortina)

O sistema dos airbags laterais e de cortina podem não ser ativados se o veículo for submetido a uma colisão lateral em determinados ângulos, ou uma colisão na lateral da carroceria do veículo, exceto no compartimento de passageiros.

- I Colisão na lateral da carroçaria do veículo exceto no compartimento de passageiros
- I Colisão lateral em ângulo

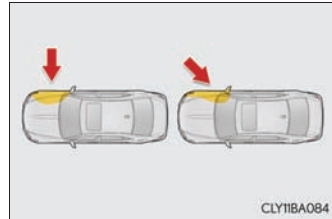

Os airbags laterais em geral não inflam se o veículo for envolvido em uma colisão frontal ou traseira, se capotar, ou ainda em caso de colisão frontal em baixa velocidade.

- I Colisão frontal
- I Colisão traseira
- I Capotamento

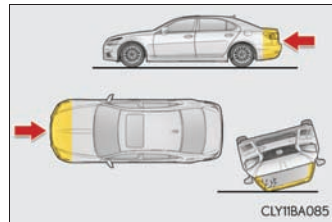

Os airbags de cortina, em geral, não inflam se o veículo for envolvido em uma colisão frontal ou traseira, se capotar, ou ainda em caso de colisão frontal e/ou lateral em baixa velocidade.

- I Colisão traseira
- I Capotamento

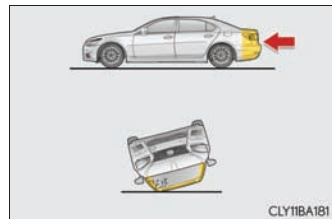

**n Quando contatar uma Concessionária Autorizada da marca Lexus**

Nos casos abaixo, o veículo necessita de inspeção e/ou reparação. Contate uma Concessionária Autorizada da marca Lexus assim que possível.

I Após a deflagração de quaisquer airbags.

I Danos ou deformação da extremidade dianteira do veículo, ou envolvimento em acidente não suficientemente severo para causar deflagração do airbag.

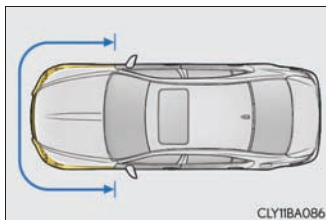

I Danos ou deformação parcial da porta, ou envolvimento do veículo em acidente não suficientemente severo para causar a deflagração dos airbags laterais e de cortina.

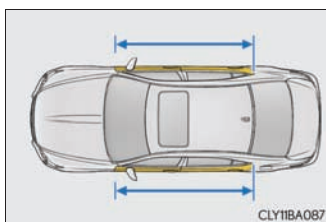

I Arranhões, trincas ou outros danos na almofada do volante de direção, painel de instrumentos próximo do airbag do passageiro dianteiro ou parte inferior do painel de instrumentos.

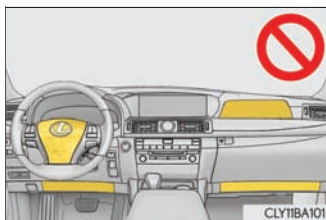

I Banco de relaxamento: Arranhões, trincas ou outros danos na superfície da almofada do banco.





| Riscos, trincas ou outros danos nos bancos com airbag lateral.

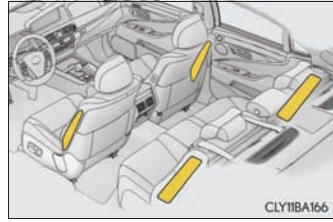

| Riscos, trincas ou outros danos parciais nas colunas dianteiras, colunas traseiras ou guarnições dos trilhos laterais do teto onde há airbags de cortina.

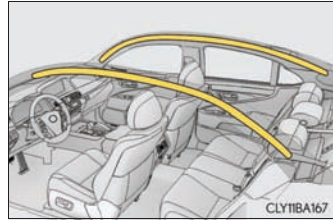

## Informações de segurança para as crianças

Observe as precauções abaixo, quando existirem crianças dentro do veículo.

Use um sistema de segurança para crianças apropriado, até que a estatura da criança seja suficiente para usar o cinto de segurança do veículo.

- I Recomenda-se que as crianças se sentem nos bancos traseiros para evitar contato acidental com a alavanca de mudança de marchas, interruptor do limpador, etc.
- I O uso da trava de proteção para crianças na porta e nos vidros para evitar que as crianças abram as portas durante a condução do veículo ou que acionem o vidro elétrico acidentalmente.
- I Não deixe crianças pequenas acionarem equipamentos que possam prender partes do corpo, tais como vidro elétrico, capô, porta-malas, bancos, etc.

### ATENÇÃO

Jamais deixe crianças desacompanhadas no veículo, e jamais permita que crianças segurem ou usem a chave.

Crianças desacompanhadas podem acionar o veículo ou posicionar a transmissão em neutro. As crianças também estão sujeitas a ferimentos resultantes da ativação do acendedor de cigarros, vidros, teto solar ou outros dispositivos do veículo. Além disso, o aquecimento ou temperaturas extremamente baixas no interior do veículo podem ser fatais para crianças.

## Sistemas de segurança para crianças

A Lexus recomenda enfaticamente o uso de sistemas de segurança para crianças.

### Pontos importantes a serem lembrados

Estudos demonstraram que a instalação de um sistema de segurança para crianças no banco traseiro é muito mais seguro do que a instalação no banco dianteiro do passageiro.

- I Escolha um sistema de segurança para crianças adequado à idade e peso da criança.
- I Para detalhes sobre a instalação, observe as instruções do fabricante do sistema de segurança para crianças.  
Instruções gerais para instalação estão detalhadas neste manual.  
(→P. 73)
- I Em caso de dúvidas, contate uma Concessionária Autorizada da marca Lexus quanto à instalação do sistema de segurança para crianças.
- I As instruções contidas no manual disponibilizado pelo fabricante do sistema de segurança para crianças devem ser seguidas rigorosamente.
- I A Lexus recomenda usar um sistema de segurança para crianças compatível com a resolução do CONTRAN 277/08 e 278/08.

## Tipos de sistemas de segurança para crianças

Neste manual do proprietário estão descritos 3 tipos de sistemas de segurança para crianças populares que podem ser fixados nos cintos de segurança:

- ▶ Cadeira para bebê (bebê conforto)
- ▶ Cadeira para criança (cadeira conversível)

Crianças até 01 ano de idade (até 13kg): no bebê conforto, presa de costas para o movimento

Crianças de 01 até 04 anos de idade (13 a 18kg): em cadeirinha de segurança

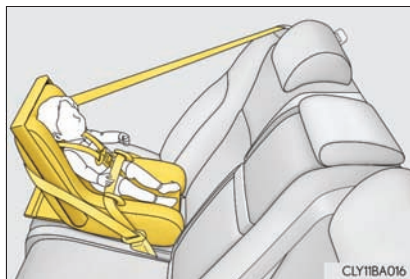

- ▶ Assento auxiliar (booster)

Crianças de 04 até 07 anos e meio de idade: em assento auxiliar ou "booster"



Crianças acima de 07 anos e meio de idade\*: com cinto de segurança.

\*Recomenda-se: Antes de utilizar o cinto de segurança, observe o peso e altura da criança, pois o cinto de segurança do veículo é projetado para um adulto com altura mínima de 1,45 m e peso mínimo de 36 kg.

Observe as orientações do fabricante e utilize somente cadeirinhas certificadas pelo INMETRO

**n Seleção de um sistema apropriado de segurança para crianças**

- I Use um sistema de segurança para crianças apropriado até que a estatura da criança seja suficiente para usar o cinto de segurança do veículo.
- I Se a criança for muito grande para usar o sistema de segurança, a criança deve ocupar o banco traseiro e usar o cinto de segurança do veículo. (→P. 46)

**! ATENÇÃO****n Uso do sistema de segurança para crianças**

O uso de um sistema de segurança para crianças inadequado para o veículo pode não proteger a criança ou o bebê corretamente. A não observação dessas precauções pode resultar em ferimentos graves ou fatais (em caso de frenagem súbita ou acidente).

**n Precauções quanto ao sistema de segurança para crianças**

- I Para a proteção efetiva em acidentes automotivos e frenagens súbitas, a criança deve ser protegida corretamente, usando um cinto de segurança ou sistema de segurança para crianças conforme a idade e a estatura correspondente. Segurar a criança nos braços não substitui o sistema de segurança para crianças. Em um acidente, a criança pode ser esmagada contra o para-brisa ou entre você e o interior do veículo.
- I A Lexus recomenda enfaticamente o uso do sistema de segurança apropriado à estatura da criança e instalado no banco traseiro. Conforme as estatísticas de acidentes, a criança está mais segura se estiver devidamente protegida no banco traseiro em comparação ao banco dianteiro.
- I Jamais instale no banco do passageiro dianteiro, um sistema de segurança para crianças. Em caso de acidente, a força da inflagem rápida do airbag do passageiro dianteiro pode resultar em ferimentos graves ou fatais à criança se o sistema de segurança estiver instalado no banco do passageiro dianteiro.

**⚠ ATENÇÃO****n Precauções quanto ao sistema de segurança para crianças**

- I Transportar crianças menores de 10 anos no banco dianteiro é proibido por lei.
- I Não permita que a criança incline a cabeça ou qualquer outra parte do corpo contra a porta ou a área do banco, colunas dianteira e traseira ou trilhos laterais do teto onde pode haver deflagração dos sistemas de airbags laterais ou airbags de cortina, mesmo que a criança esteja sentada em um sistema de segurança para crianças. Existe o risco de que os sistemas de airbags laterais e airbags de cortina se inflam, o impacto pode causar ferimentos graves ou fatais à criança.
- I Certifique-se de observar todas as instruções do fabricante do sistema de segurança para crianças e observar se o sistema está fixado corretamente. Se o sistema não estiver fixado corretamente, a criança está sujeita a ferimentos graves ou fatais em caso de frenagem súbita ou de acidente.

**n Se houver crianças no veículo**

- I Não permita que as crianças brinquem com o cinto de segurança. Caso o cinto fique torcido ao redor do pescoço da criança, isto poderá causar estrangulamento ou outros ferimentos graves que podem ser fatais.  
Caso isto ocorra e o cinto não possa ser destravado, corte-o com uma tesoura.

**n Quando o sistema não estiver sendo utilizado**

- I Mantenha o sistema fixado no banco mesmo que não esteja sendo utilizado. Não mantenha o sistema de segurança para crianças solto no compartimento de passageiros.
- I Se for necessário soltar o sistema de segurança para crianças, remova-o do veículo ou armazene-o com segurança no porta-malas. Isto evita ferimentos aos passageiros em caso de frenagem súbita ou de acidente.

## Instalação de sistemas de segurança para crianças

Observe as instruções do fabricante do sistema de segurança para crianças. Fixe firmemente os sistemas de proteção na parte externa dos bancos traseiros usando um cinto de segurança ou ancoragens rígidas ISOFIX. Fixe a tira de retenção superior ao instalar um sistema de segurança para crianças.

Instalação com um cinto de segurança



Instalação com ancoragens rígidas ISOFIX (sistema de segurança para crianças ISOFIX)

Ancoragens inferiores são fornecidas para as posições externas do banco traseiro. (Botões apresentando a posição das ancoragens estão fixados nos bancos).

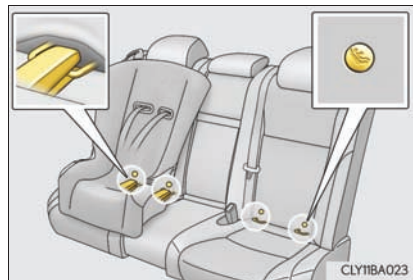

► modelos com 5 lugares

Suportes de ancoragem (para tira de retenção superior)

Suportes de ancoragem são fornecidos para cada banco traseiro.

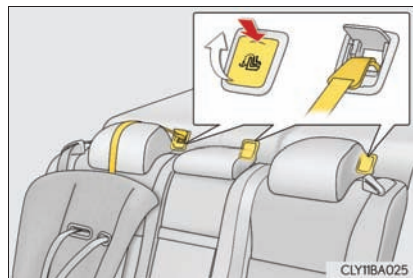

## ► modelos com 4 lugares

Suportes de ancoragem (para tira de retenção superior)

Suportes de ancoragem são fornecidos para cada banco traseiro.



### Antes instalar o sistema de segurança para crianças em um banco traseiro externo (banco traseiro elétrico)

Ao utilizar um sistema de segurança para crianças em um banco traseiro externo, ajuste os itens abaixo:

- I O assento do banco na posição mais para trás possível
- I A parte superior do encosto, posicione-a da maneira mais inclinada para trás
- I O apoio de cabeça deve estar na posição mais baixa e para trás possível
- I Banco de relaxamento: O encosto do banco deve estar na posição mais ereta possível

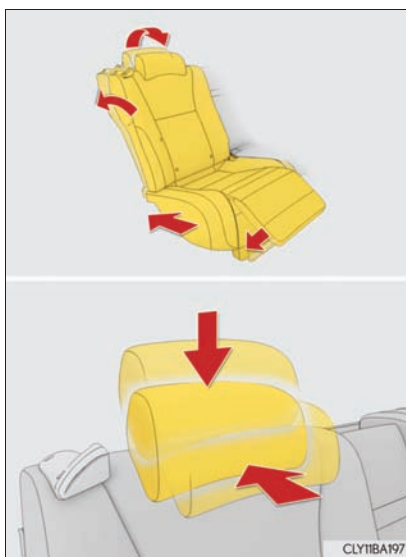



## Instalação do sistema de segurança para crianças usando o cinto de segurança

Antes de instalar um sistema de segurança para crianças, verifique o tipo de cinto de segurança em uso, e então fixe o sistema de segurança para crianças adequadamente.

Para cintos de segurança equipados com sistema de segurança para crianças com mecanismo de travamento automático (ALR), estenda completamente o cinto diagonal, permitindo que a retração seja feita no modo de travamento. No modo de travamento, o cinto não pode ser estendido. Retraia o cinto completamente para cancelar o modo de travamento automático.

### n Cadeira para bebê voltada para trás – (bebê conforto)

► Utilizando um cinto de segurança ALR (com o mecanismo de travamento de segurança para crianças)

- 1 Posicione o sistema de segurança para crianças no banco traseiro voltado para a traseira do veículo.

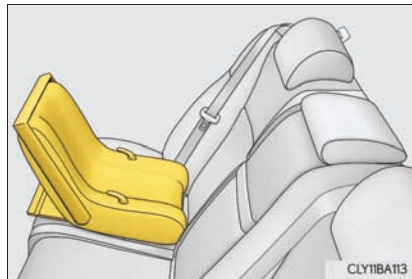

- 2 Passe o cinto de segurança no sistema e introduza a lingueta do cinto no fecho. Certifique-se de que o cinto não esteja torcido.

Observe as instruções no manual de instalação do sistema de segurança para crianças e fixe o sistema firmemente na posição correta.

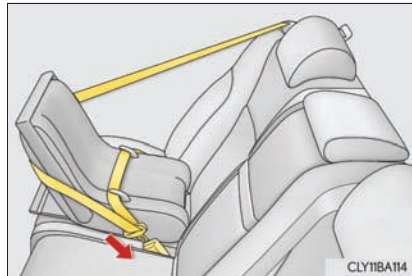

Balance gentilmente o sistema de segurança para crianças para frente e para trás algumas vezes para garantir que o sistema está travado corretamente no lugar.

Ao remover o sistema de segurança para crianças, solte o cinto de segurança e retraia-o completamente para cancelar o modo de travamento automático.

- ▶ Utilizando um cinto de segurança sem o mecanismo de travamento de segurança para crianças

- 1** Posicione o sistema de segurança para crianças no banco traseiro voltado para a extremidade traseira do veículo.

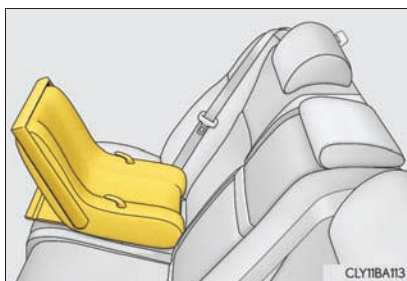

- 2** Passe o cinto de segurança no sistema e introduza a lingueta do cinto no fecho. Certifique-se de que o cinto não esteja torcido.

Observe as instruções no manual de instalação do sistema de segurança para crianças e fixe o sistema firmemente na posição correta.

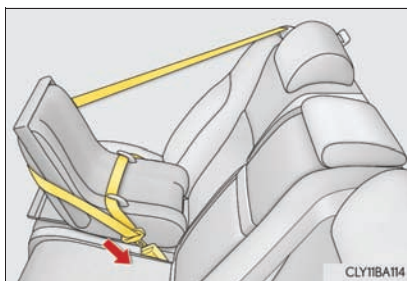

Se o sistema de segurança para crianças não estiver equipado com uma trava (dispositivo de travamento do cinto de segurança), fixe o sistema de segurança para crianças, utilizando uma presilha de travamento.

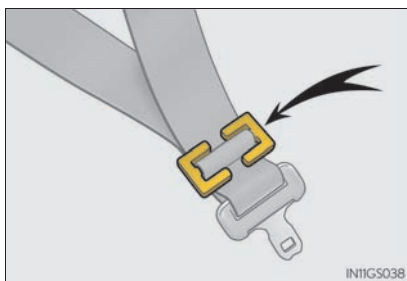

Após a instalação do sistema de segurança para crianças, mova-o para trás e para frente para certificar-se de que foi instalado firmemente.

**n Cadeira para criança — voltada para frente (cadeira conversível)**

- ▶ Utilizando um cinto de segurança ALR (com o mecanismo de travamento de segurança para crianças)

- 1** Posicione o sistema de segurança para crianças no banco voltado para a dianteira do veículo.



- 2** Passe o cinto de segurança no sistema e introduza a lingueta do cinto no fecho. Certifique-se de que o cinto não esteja torcido.

Observe as instruções no manual de instalação do sistema de segurança para crianças e fixe o sistema firmemente na posição correta.



- 3** Estenda completamente o cinto de segurança diagonal, permitindo que a retração seja feita no modo de travamento. No modo de travamento, o cinto não pode ser estendido.



- 4** Ao movimentar o sistema de segurança para crianças no banco traseiro, permita que o cinto de segurança superior retraia até que o sistema de segurança esteja instalado firmemente.

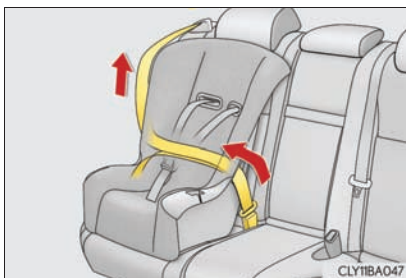

Depois que o cinto superior diagonal estiver retraído em um ponto em que não haja folga, puxe o cinto para certificar-se de que ele não pode ser estendido.

Balance gentilmente o sistema de segurança para crianças para frente e para trás algumas vezes para garantir que o sistema está fixado corretamente no lugar.

Ao remover o sistema de segurança para crianças, solte o cinto de segurança e retraia-o completamente para cancelar o modo de travamento automático.

- ▶ Utilizando um cinto de segurança sem o mecanismo de travamento de segurança para crianças

- 1 Posicione o sistema de segurança para crianças no banco voltado para a extremidade dianteira do veículo.



- 2 Passe o cinto de segurança no sistema e introduza a lingueta do cinto no fecho. Certifique-se de que o cinto não esteja torcido.

Observe as instruções no manual de instalação do sistema de segurança para crianças e fixe o sistema firmemente na posição correta.

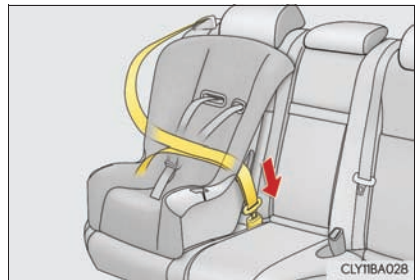

Se o sistema de segurança para crianças não estiver equipado com uma trava (dispositivo de travamento do cinto de segurança), fixe o sistema de segurança para crianças, utilizando uma presilha de travamento.

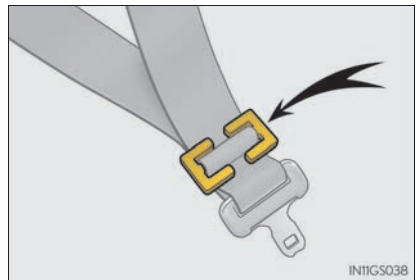

Após a instalação do sistema de segurança para crianças, mova-o para trás e para frente para certificar-se de que foi instalado firmemente.

## n Assento auxiliar (booster)

- 1 Posicione o sistema de segurança para crianças no banco voltado para a dianteira do veículo.



- 2 Acomode a criança no assento. Disponha o cinto de segurança no assento conforme as instruções do fabricante e introduza a lingueta do cinto no fecho. Certifique-se de que o cinto não esteja torcido.



Verifique se o cinto diagonal está posicionado corretamente sobre o ombro da criança, e se o cinto abdominal está na posição mais baixa possível. (→P. 46)

## Remoção do sistema de segurança para crianças instalado com o cinto de segurança

Pressione o botão do fecho e retraia totalmente o cinto de segurança.

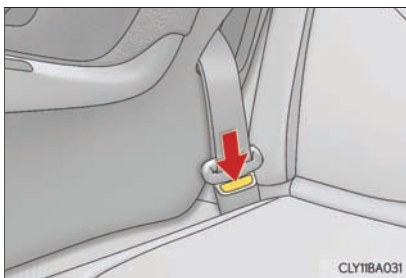

## Instalação com ancoragens rígidas ISOFIX (Sistema de segurança para crianças ISOFIX)

- 1** Aumente levemente a folga entre o assento do banco e o encosto do banco.
- 2** Trave os fechos nas barras de fixação exclusivas.

Se o sistema de segurança for equipado com cinta superior, esta deve ser encaixada nos suportes de ancoragem.

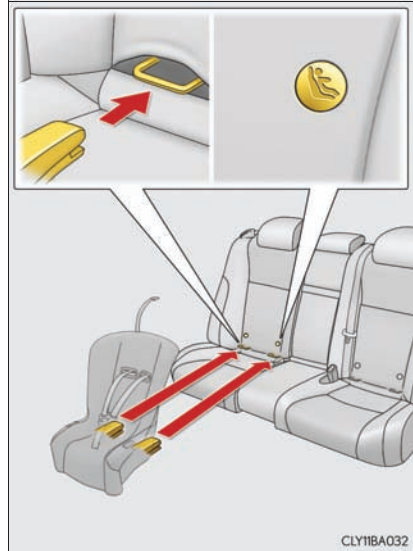

## Sistemas de segurança para crianças com cinto de retenção superior

- 1** Fixe o sistema de segurança para crianças com um cinto de segurança ou utilizando as ancoragens rígidas ISOFIX e empurre o apoio de cabeça para a sua posição mais baixa (bancos traseiros externos), ou dobre o apoio de cabeça (banco traseiro central). (→P.178)



- 2** Abra a tampa do suporte de ancoragem, encaixe o gancho no suporte de ancoragem e ajuste o cinto superior.

Certifique-se de que o cinto de retenção superior esteja preso firmemente.

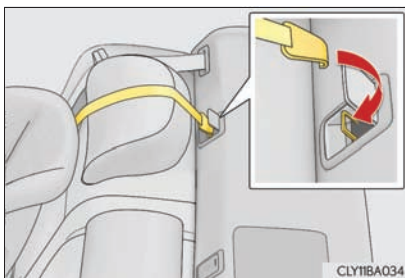

### n Ao fixar um sistema de segurança para crianças utilizando um cinto de segurança sem um mecanismo de travamento automático (ALR)

Você precisará de uma presilha para instalar o sistema de segurança para crianças. Observe as instruções do fabricante do sistema. Se o seu sistema não fornecer a presilha, adquira o componente abaixo na Concessionária Autorizada da marca Lexus.

Presilha de travamento para sistema de segurança para crianças  
(Peça No. 73119-22010)



## ⚠️ ATENÇÃO

### n Ao instalar um assento auxiliar (booster)

Para cintos de segurança com sistema de travamento automático (ALR): Não estenda completamente o cinto diagonal para evitar que o cinto acione o sistema de travamento ALR. O modo ALR trava o cinto de maneira que o cinto não pode ser estendido. O que pode ferir ou causar desconforto à criança.

### n Ao instalar o sistema de segurança para crianças

Observe as instruções no manual de instalação do sistema de segurança para crianças e fixe o sistema firmemente na posição correta.

Se o sistema de segurança para crianças não estiver fixado corretamente, a criança e os outros passageiros podem estar sujeitos a ferimentos graves ou fatais em caso de frenagem súbita ou acidente.

l Se o banco do motorista interferir no sistema de segurança para crianças e impedir a fixação correta, instale o sistema de segurança no lado direito do banco traseiro.

l Ajuste o banco do passageiro dianteiro ou os bancos traseiros, de modo que não interfira no sistema de segurança para crianças.

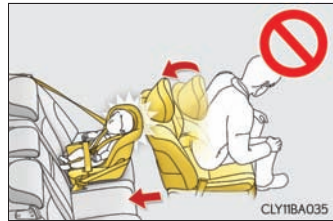

## ⚠️ ATENÇÃO

### n Ao instalar o sistema de segurança para crianças

l Jamais instale um sistema de segurança para crianças no banco do passageiro dianteiro. Em caso de acidente, a força de inflagem do sistema de airbag do passageiro dianteiro pode causar ferimentos graves ou fatais à criança.

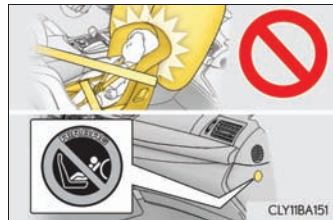

**⚠ ATENÇÃO****n Ao instalar o sistema de segurança para crianças**

CLY11BA160

- l Se houver uma legislação do sistema de segurança para crianças no país onde você reside, contate uma Concessionária Autorizada da marca Lexus quanto à instalação do sistema de segurança para crianças.
  - l Quando for instalado o assento auxiliar (booster), sempre certifique-se de que o cinto diagonal esteja posicionado no centro do ombro da criança. O cinto deve ser mantido distante do pescoço da criança, mas posicionado de modo que não saia do ombro da criança. A não observação dessas precauções pode resultar em ferimentos graves ou fatais em caso de frenagem súbita ou acidente.
  - l Certifique-se de que o cinto e o fecho estejam firmemente travados, e que o cinto de segurança não esteja torcido.
  - l Puxe e empurre o sistema de segurança em diferentes direções para certificar-se de que esteja fixado firmemente.
  - l Após fixar o sistema de segurança, jamais deslize ou recline o banco.
  - l Observe as instruções de instalação do fabricante do sistema de segurança para crianças.
- n Para fixar corretamente um sistema de segurança para crianças nas ancoragens**
- Quando utilizar as ancoragens inferiores, certifique-se de que não existam objetos estranhos ao redor das ancoragens e de que o cinto de segurança não está preso atrás do sistema de segurança para crianças. Certifique-se de que o sistema de segurança para crianças esteja fixado firmemente, caso contrário podem ocorrer ferimentos graves ou fatais à criança ou outros passageiros em caso de frenagem súbita ou acidente.

## Precauções com gases de escapamento

As substâncias nos gases de escapamento podem ser prejudiciais ao corpo humano, se inaladas.

### ATENÇÃO

Os gases do escapamento apresentam monóxido de carbono (CO) que é nocivo, incolor e inodoro. Observe as precauções abaixo.

A não observação dessas precauções pode permitir a entrada dos gases do escapamento no interior do veículo, o que pode causar acidentes devido à perda de consciência; pode levar a morte ou causar sérios danos à saúde.

#### **n Aspectos importantes relacionados à direção**

Mantenha a tampa do porta-malas fechada.

Se você sentir o cheiro de gases do escapamento no interior do veículo, mesmo com a tampa do porta-malas fechada, abra os vidros e leve o seu veículo para inspeção em uma Concessionária Autorizada da marca Lexus.

#### **n Ao estacionar**

- I Desligue o motor, caso o veículo não esteja em local bem ventilado ou em uma área fechada, como uma garagem.
- I Não deixe o motor do veículo funcionando durante um longo período. Se isto não puder ser evitado, estacione o veículo em uma área aberta e garanta que os gases do escapamento não entrem no veículo.
- I Não deixe o motor funcionando em uma área onde haja acúmulo de neve, ou onde possa nevar. Se houver acúmulo de neve ao redor do veículo enquanto o motor estiver funcionando, os gases do escapamento podem se acumular e entrar no veículo.

#### **n Escapamento**

O sistema de escapamento deve ser verificado periodicamente. Se houver algum furo ou trinca resultante de corrosão, danos em alguma emenda ou ruídos anormais no escapamento, providencie a inspeção do veículo em uma Concessionária Autorizada da marca Lexus.

## Sistema do imobilizador do motor

As chaves do veículo possuem um chip transponder integrado que impede a partida do motor se a chave não for registrada anteriormente no computador de bordo do veículo.

Ao sair do veículo, jamais deixe as chaves no seu interior.

Este sistema foi projetado para ajudar a prevenir o roubo do veículo, mas não garante a segurança absoluta contra todas tentativas de roubo do veículo.

A luz indicadora pisca após o desligamento do botão de partida indicando que o sistema está funcionando.

A luz indicadora para de piscar depois que o botão de partida for posicionado no modo **ACCESSÓRIOS** ou **IGNIÇÃO LIGADA**, indicando que o sistema foi cancelado.

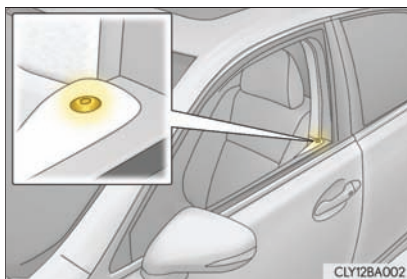

### n Manutenção do sistema

O veículo possui um sistema do imobilizador do motor livre de manutenção.

### n Condições que poderão causar impropriedade no sistema

- | Se a chave estiver em contato com objeto metálico.
- | Se a chave estiver próxima ou tocando uma chave do sistema de segurança (chave com chip transponder integrado) de outro veículo.

### n Certificações para o sistema imobilizador do motor

Este equipamento está homologado pela ANATEL de acordo com os procedimentos regulamentados pela Resolução 242/2000 e atende aos requisitos técnicos aplicados.

Este equipamento opera em caráter secundário, isto é, não tem direito a proteção contra interferência prejudicial, mesmo de estações do mesmo tipo, e não pode causar interferência a sistemas operando em caráter primário.



#### NOTA

### n Para assegurar que o sistema funcione corretamente

Não modifique ou remova o sistema. A remoção ou modificações não autorizadas podem comprometer a operação correta do sistema.

## Sistema de duplo travamento\*

O acesso não autorizado ao veículo é dificultado pela desabilitação do destravamento da porta tanto por dentro como por fora do veículo.

Os veículos que utilizam este sistema possuem etiquetas nos vidros das portas dianteiras.

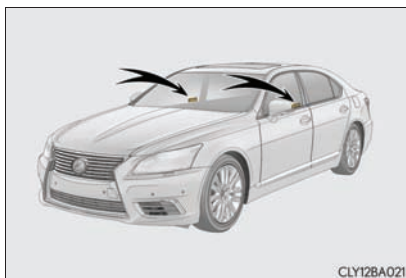

### Ativar o sistema de duplo travamento

Desligue o botão de partida, peça que todos os passageiros saiam do veículo e verifique se todas as portas estão fechadas.

Usando a função de entrada:

Pressione o botão de travamento na maçaneta externa da porta duas vezes no período de 5 segundos.

Usando o controle remoto:

Pressione  duas vezes no período de 5 segundos.

### Cancelar o sistema de duplo travamento

Usando a função de entrada: Segure a maçaneta externa da porta.

Usando o controle remoto: Pressione  .

#### ATEN-

##### **n** Precauções quanto ao sistema de duplo travamento

Jamais acione o sistema de duplo travamento quando houver ocupantes no veículo, uma vez que todas as portas não podem ser abertas por dentro do veículo.

\*: Se equipado

## Alarme

### O Alarme

- sistema fará soar o alarme e piscar as luzes se houver detecção de entrada forçada nas portas e capô.
- alarme dispara nas seguintes situações:
  - I Quando uma porta ou o porta-malas são destravados ou abertos sem o uso da função de entrada, do controle remoto ou da chave mecânica. (As portas se travam automaticamente novamente).
  - I Quando o capô do motor for aberto.
  - I Quando o sensor de intrusão detectar algum movimento no interior do veículo. (Um intruso entrar o veículo). (se equipado)
  - I Quando o sensor de inclinação detectar alteração na inclinação do veículo. (se equipado)

### Ativar o sistema de alarme

Feche as portas, porta-malas e capô, trave todas as portas utilizando a função de entrada ou o controle remoto. O sistema é ativado automaticamente após 30 segundos.

O alarme também pode ser ativado através da chave mecânica.

A luz de advertência acesa começa a piscar quando o sistema for ativado.

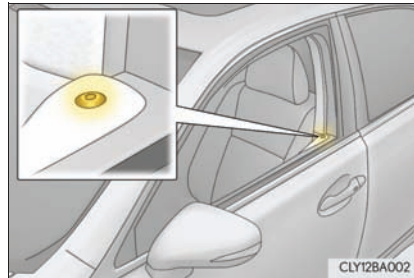

### Desativar ou cessar o alarme

Execute uma das etapas abaixo para desativar ou interromper o alarme:

- I Destrave as portas ou abra o porta-malas.
- I Posicione o botão de partida no modo ACESSÓRIOS ou IGNIÇÃO LIGADA, ou acione a partida do motor. (O alarme é desativado ou interrompido após alguns segundos).

### n Manutenção do sistema

O veículo possui um sistema de alarme livre de manutenção.

### n Itens a serem inspecionados antes do travamento do veículo

Para evitar o disparo acidental do alarme e o roubo do veículo, certifique-se de que:

- I Não haja ocupantes no veículo.
- I Os vidros e o teto solar (se equipados) estejam fechados antes da ativação do alarme.
- I Não haja objetos de valor ou objetos pessoais no interior no veículo.

### n Disparo do alarme

O alarme pode disparar nas seguintes situações:  
(Desligar o alarme irá desativar o sistema).

- I Veículos com interruptor on/off do airbag  
Se as portas ou porta-malas forem destravadas usando a chave mecânica.

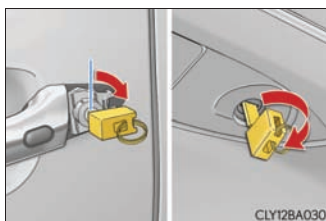

- I Se alguém dentro do veículo abrir uma porta, porta-malas ou capô.



- I Se a bateria for recarregada ou substituída com o veículo travado. (→P. 786)

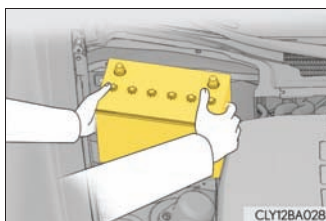



### n Travamento das portas pelo alarme

- I Quando o alarme estiver ativado, as portas são automaticamente travadas para evitar a entrada de intrusos.
- I Não deixe a chave dentro do veículo quando o alarme estiver ativado, e certifique-se de que a chave não esteja dentro do veículo ao recarregar ou substituir a bateria.



#### NOTA

### n Para assegurar que o sistema funcione corretamente

Não modifique ou remova o sistema. A remoção ou modificações não autorizadas podem comprometer o funcionamento correto do sistema.

## Sensor de intrusão e sensor de inclinação (se equipado)

- I O sensor de intrusão detecta um intruso, ou movimento no veículo.
- I O sensor de inclinação detecta alterações na inclinação do veículo, como quando o veículo é rebocado.

Este sistema foi projetado para dissuadir e impedir o roubo de veículo, mas não garante a segurança absoluta contra todas as intrusões.

### n Configuração do sensor de intrusão e sensor de inclinação

Ambos sensores de presença e de inclinação são ativados automaticamente, ao ativar o alarme. (→P. 89)

### n Cancelamento do sensor de intrusão e sensor de inclinação

Quando houver animais de estimação e/ou coisas móveis dentro do veículo, certifique-se de desativar o sensor de intrusão e o sensor de inclinação antes de ativar o alarme, pois o alarme identifica qualquer movimentação dentro do veículo.

- 1 Desligue o botão de partida.

- 2** Pressione o interruptor de cancelamento do sensor de intrusão e do sensor de inclinação.

Uma mensagem é apresentada no visor multifunção do painel de instrumentos.

Pressione o interruptor novamente para reativar o sensor de intrusão e de inclinação.

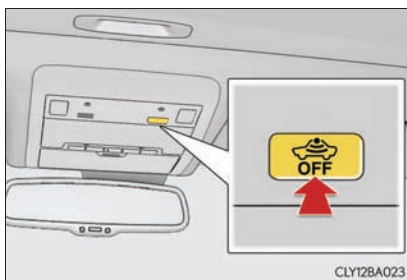

CLY12BA023

### n Cancelamento e reativação automática do sensor de intrusão e sensor de inclinação

I O alarme é acionado mesmo quando o sensor de intrusão e o sensor de inclinação estiverem desativados.

I Para reativar o sistema após o cancelamento do sensor de intrusão e do sensor de inclinação, pressione o botão de partida ou destrave as portas através da função de entrada, do controle remoto ou da chave mecânica.

I Os sensores de intrusão e de inclinação serão habilitados novamente ao desativar o alarme.

### n Considerações sobre o sensor de intrusão

O sensor pode disparar o alarme nas seguintes situações:

I Quando o vidro ou teto solar estiver aberto. Neste caso, o sensor pode detectar:

- Vento ou o movimento de objetos, tais como folhas e insetos dentro do veículo
- Ondas de ultrassom emitidas a partir de dispositivos como sensores de intrusão de outros veículos
- O movimento de pessoas do lado de fora do veículo.



CLY12BA017

I Se houver itens que podem se movimentar no veículo, como acessórios soltos ou roupas penduradas nos ganchos.

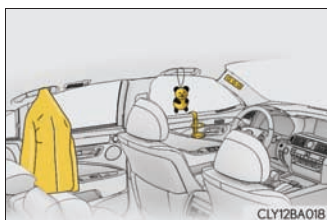

CLY12BA018

l Lugares com muita trepidação, ruídos ou situações nas quais o veículo está sujeito a impactos ou vibrações repetidas:

- Estacionado em uma garagem de estacionamento
- Transportado por balsas, carreta, trem, etc.
- Estiver em processo de remoção de gelo
- Estiver em um lava-rápido automático ou de alta pressão
- Estiver em uma nevasca ou tempestade

#### n Considerações sobre o sensor de intrusão

o sensor pode disparar o alarme nas seguintes situações:

- l Transporte do veículo através de balsas, carreta, trem, etc.
- l Veículo estacionado em uma garagem de estacionamento.
- l Veículo estiver no interior de um lava-rápido automático.
- l Perda de pressão de ar em algum pneu.
- l Levantamento do veículo.
- l Terremoto ou crateras na pista.

#### ! NOTA

#### n Para garantir que o sensor de intrusão funcione corretamente (se equipado)

l Para garantir o funcionamento correto, não toque ou cubra os sensores.



l Não pulverize produtos diretamente nos orifícios dos sensores, como aromatizantes e outros produtos.



l A instalação de acessórios que não sejam peças autênticas da Lexus ou deixar objetos entre o banco do motorista e o banco do passageiro dianteiro podem reduzir o desempenho do sistema de detecção.



**2. Painel de instrumentos**

Luzes indicadoras e de advertência..... 96

Instrumentos e medidores ..... 101

Visor multifunção .....105

## Luzes indicadoras e de advertência

As luzes indicadoras e de advertência localizadas no painel de instrumentos, painel central e espelhos retrovisores externos informam ao motorista sobre a condição dos diversos sistemas do veículo.

Com a finalidade de esclarecimento, a ilustração abaixo apresenta todas as luzes indicadoras e de advertência acesas.

### U Conjunto do painel de instrumentos



As unidades mostradas no velocímetro podem divergir de acordo com o país.

## U Painel central

- ▶ Veículos com sistema de classificação do passageiro dianteiro (se equipado):



## U Espelhos retrovisores externos (veículos com BSM - Monitoramento de Ponto Cego)

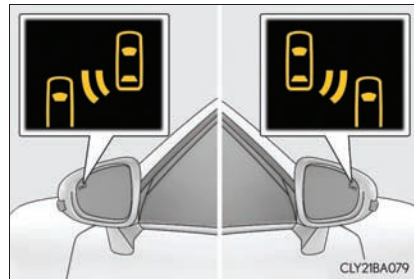

## Luzes de advertência

As luzes de advertência alertam o motorista sobre impropriedade em algum sistema do veículo.



\*1 Luz de advertência do sistema de freio (→P. 752)



\*1,2 Luz de advertência do freio auxiliar (→P. 754)



\*1 Luz de advertência do sistema de carga (→P. 753)



\*1,2 Luz de advertência do freio de estacionamento (→P. 754)



\*1 Luz de advertência de falhas (→P. 753)



\*1 Luz de advertência do sistema de freio (→P. 754)

*1 	Luz de advertência do sistema de airbag (→P. 753)		Luz de advertência de porta aberta (→P. 755)
*1 	Luz de advertência do sistema do ABS (→P. 753)		Luz de advertência de baixo nível de combustível (→P. 755)
*1 	Luz de advertência do sistema da direção elétrica assistida (→P. 753)		Luz de advertência do uso do cinto de segurança (→P. 755)
*1,2  PCS (se equipado)	Luz de advertência do sistema de segurança de pré-colisão (→P. 754)	*1 	Luz de advertência principal (→P. 755)
*1 	Luz de advertência de patinação (→P. 754)	*1  (se equipado)	Luz de advertência da pressão dos pneus (→P. 756)

\*1: Estas luzes acendem quando o botão de partida for posicionado no modo **IGNIÇÃO LIGADA** para indicar que a inspeção do sistema está sendo executada. As luzes se apagam após o acionamento do motor, ou após alguns segundos. Se uma luz não acender, ou se não apagar poderá haver impropriedade no sistema. Providencie a inspeção do veículo em uma Concessionária Autorizada da marca Lexus.

\*2: A luz pisca para indicar uma impropriedade.



## Luzes indicadoras

As luzes indicadoras informam o motorista sobre a condição dos diversos sistemas do veículo.

	Luz indicadora do sinalizador de direção (→P. 220)		Luz indicadora "SET" do controle de cruzeiro (→P. 248)
	Luz indicadora da lanterna (→P. 227)		Luz indicadora do sistema de controle de cruzeiro (→P. 248)
	Luz indicadora de luz alta dos faróis (→P. 227)	 (se equipado)	Luz indicadora do controle de cruzeiro com radar dinâmico
 (se equipado)	Luz indicadora do farol alto automático	 (se equipado)	Luz indicadora LKA (assistente de permanência na faixa)
 (se equipado)	Luz indicadora do sistema adaptativo da luz alta dos faróis (→P. 232)	 (se equipado)	<sup>*1</sup> Luz indicadora "HEIGHT HIGH" (Controle de altura) (Ø)
	Luz indicadora do farol de neblina (→P. 239)	 <sup>*1,2</sup>	Luz indicadora de patinação (→P. 296)
 (se equipado)	Luz indicadora da lanterna de neblina (→P. 239)	 <sup>*1</sup>	Luz indicadora VSC OFF (Controle de Estabilidade do Veículo) (→P. 297)
	Luz indicadora do modo anti-patinação (→P. 218)	 (se equipado)	<sup>*1,3</sup> Luz de advertência do sistema de segurança de pré-colisão
 <sup>*1</sup>	Luz indicadora do freio de estacionamento (→P. 221)	 (se equipado)	<sup>*4</sup> Luz indicadora dos espelhos retrovisores externos do BSM (Monitoramento de Ponto Cego) (→P. 302)
 <sup>*1</sup>	Luz indicadora do modo de espera do freio auxiliar (→P. 224)	 (se equipado)	<sup>*1</sup> Luz indicadora de "AIR BAG ON/OFF"



\*1

Luz indicadora do freio auxiliar (→P. 224)



\*1

Luz indicadora "PASSENGER AIRBAG"

(se equipado)

- \*1: Estas luzes acendem quando o botão de partida for posicionado no modo IGNIÇÃO LIGADA para indicar a inspeção do sistema. As luzes se apagam após o acionamento do motor, ou após alguns segundos. Poderá haver impropriedade em um sistema se uma luz não acender, ou se as luzes não apagarem. Providencie a inspeção do veículo em uma Concessionária Autorizada da marca Lexus.
- \*2: A luz se acende para indicar que o sistema está funcionando.
- \*3: A luz acende quando o sistema é desativado. A luz pisca mais rapidamente do que o normal para indicar que o sistema está funcionando.
- \*4: Para confirmar o acionamento, os indicadores BSM nos espelhos retrovisores externos devem se acender nas seguintes situações:
- Quando o botão de partida for acionado no modo IGNIÇÃO LIGADA, e o interruptor do BSM estiver LIGADO.
  - Quando o interruptor do BSM for LIGADO, e o botão de partida estiver no modo IGNIÇÃO LIGADA.

Se o sistema estiver funcionando corretamente, os indicadores BSM nos espelhos retrovisores externos se desligam após alguns segundos.

Se os indicadores BSM nos espelhos retrovisores externos não acenderem ou não apagarem, há a possibilidade de impropriedade no sistema.

Se isto ocorrer, providencie a inspeção do veículo em uma Concessionária Autorizada da marca Lexus.

### ⚠ ATENÇÃO

#### n Se uma luz de advertência do sistema de segurança não acender

Se uma luz do sistema de segurança, como as luzes de advertência do sistema ABS e sistema de airbag, não acender após a partida do motor é possível que estes sistemas não estejam disponíveis para ajudar a proteger você em caso de acidente, podendo resultar em ferimentos graves ou fatais. Se isto ocorrer, providencie imediatamente a inspeção do veículo em uma Concessionária Autorizada da marca Lexus.

## Instrumentos e medidores

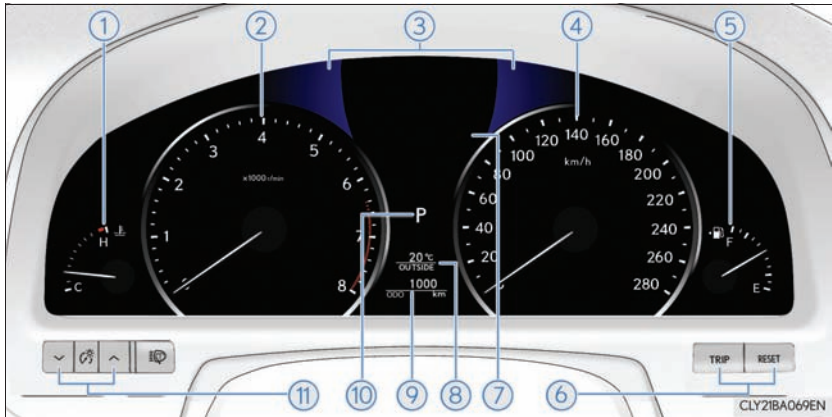

As unidades mostradas no velocímetro podem divergir de acordo com o país.

- ① Medidor de temperatura do motor  
Apresenta a temperatura do líquido de arrefecimento do motor
- ② Tacômetro  
Apresenta a rotação do motor em rpm
- ③ Luz indicadora de modo econômico e modo esportivo  
Troca de cor ou brilho de acordo com o modo escolhido ou maneira na qual o veículo é conduzido (→P. 103)
- ④ Velocímetro  
Apresenta a velocidade do veículo
- ⑤ Medidor de combustível  
Apresenta a quantidade de combustível restante no tanque
- ⑥ Interruptores do hodômetro/hodômetro parcial e botão de reinicialização do hodômetro parcial
- ⑦ Visor multifunção  
Apresenta ao motorista diversos dados relacionados à condução (→P. 105)
- ⑧ Temperatura externa  
Mostra as temperaturas externas em uma variação de -40°C até 50°C

### ⑨ Hodômetro e hodômetro parcial

Hodômetro:

Apresenta a distância total percorrida pelo veículo

Hodômetro parcial:

Apresenta a distância percorrida pelo veículo desde a última reinicialização. Os hodômetros parciais "A" e "B" podem ser usados para registrar distâncias diferentes, separadamente.

### ⑩ Mostrador da posição e faixa de mudança de marchas

Apresenta a posição de mudança de marcha selecionada ou faixa de mudança de marcha selecionada (→P. 216)

### ⑪ Interruptores de controle de iluminação do painel de instrumentos

#### Alternar as telas do hodômetro e hodômetro parcial

- ① Alterna as telas
- ② Zera o hodômetro parcial atualmente mostrando "0"

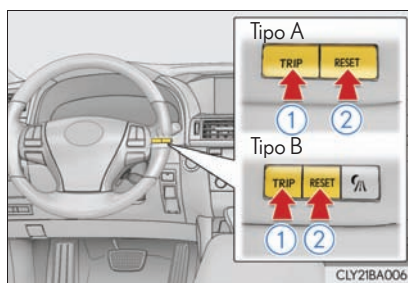

#### Controle de iluminação do painel de instrumentos

A intensidade da iluminação do painel de instrumentos pode ser ajustada.

- ① Mais escuro
- ② Mais claro

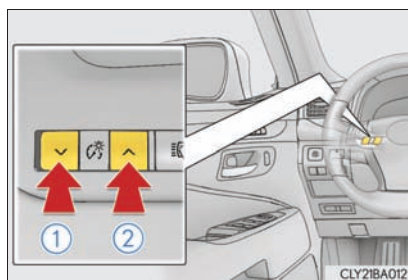

**n Os instrumentos e mostradores acendem quando**

○ botão de partida está posicionado no modo IGNIÇÃO LIGADA.

**n Ajuste de luminosidade do painel de instrumentos**

I Medidores:

○ nível de luminosidade dos medidores pode ser ajustado individualmente, no modo diurno e noturno. Contudo, quando estiver no modo diurno, o ajuste de luminosidade também altera a luminosidade do modo noturno.

I Iluminação do relógio, mostrador do ar condicionado e dos interruptores:

○ nível de luminosidade do relógio, do mostrador do ar condicionado e dos interruptores estão ajustados ao nível de luminosidade do modo noturno.

**n Controle de intensidade da luz (Alternando para o modo noturno)**

○ nível de luminosidade dos medidores, do relógio e do mostrador do ar condicionado mudam para o modo noturno apenas quando o ambiente externo está escuro e as lanternas estão acesas.

**n Ajuste automático de luminosidade dos medidores**

○ nível de luminosidade dos medidores são ajustados automaticamente de acordo com a luminosidade do ambiente externo detectada por sensores de luz. Contudo, os níveis de luminosidade dos medidores não são ajustados automaticamente nas seguintes situações.

I Modo diurno: Quando o nível de luminosidade dos medidores é ajustado manualmente para o máximo.

I Modo noturno: Quando o nível de luminosidade dos medidores é ajustado manualmente ao máximo para o escuro ou claro.

**n Luz indicadora de modo econômico e esportivo**

I Quando todas as condições abaixo forem cumpridas e a condução econômica for realizada, a luz ECO (azul), se acende. (A luz ECO fica mais iluminada dependendo do desempenho de economia da condução. Mas se o veículo estiver parado ou se a zona de aceleração exceder a condução econômica, a luz ECO se apaga automaticamente. (→P. 107) Contudo, quando o modo econômico está acionado, a luz ECO não se apaga enquanto o veículo está parado ou se a aceleração do veículo exceder a zona de condução econômica):

- Dirigindo com a alavanca de mudança de marchas na posição D.
- Se o modo normal, modo conforto (se equipado) ou modo econômico estiver ativado, e o modo anti-patinação desativado.
- Se a velocidade do veículo for aproximadamente 130 km/h ou inferior.

I Quando o modo esportivo for acionado, a luz SPORT (vermelha) se acende.

**n Temperatura externa**

A temperatura externa pode não ser apresentada corretamente, ou o mostrador pode demorar mais que o normal para ser ajustado nas seguintes condições:

- I Ao parar ou conduzir em baixas velocidades (abaixo de 20 km/h)
- I Mudanças repentinas de temperatura (entrada/saída de garagem, túnel, etc.)

**n Personalização**

As configurações podem ser alteradas (ex. acionamento da luz ECO).  
(Dispositivos personalizáveis →P. 806)

 **NOTA****n Para evitar danos ao motor e seus componentes**

- I Não permita que o ponteiro do tacômetro alcance a zona vermelha, a qual indica a rotação máxima do motor.
- I O motor está sujeito a superaquecimento se o medidor de temperatura do motor estiver na zona vermelha (H). Neste caso, pare imediatamente o veículo em um local seguro, e verifique o motor quando estiver totalmente frio. (→P. 788)

## Visor multifunção

### Apresentação do conteúdo

O visor multifunção apresenta ao motorista vários dados relacionados à condução.

#### I Informações da viagem (→P. 106)

Apresenta a distância percorrida, o consumo de combustível e outras informações relacionadas ao percurso

#### I Monitor de condução (→P. 109)

Exibe o consumo de combustível médio depois do reabastecimento ou a faixa de condução

#### I Visor do sistema de assistência ao estacionamento Lexus\* (→P. 263)

#### I Mensagens de advertência (→P. 761)

Apresenta automaticamente quaisquer impropriedades que venham a acontecer em um dos sistemas do veículo. O visor multifunção pode ser comutado ao pressionar o botão "DISP". (→P. 106)

\*: Exibe automaticamente quando o sistema está em uso. O visor multifunção pode ser comutado ao pressionar o botão "DISP". (→P. 106)

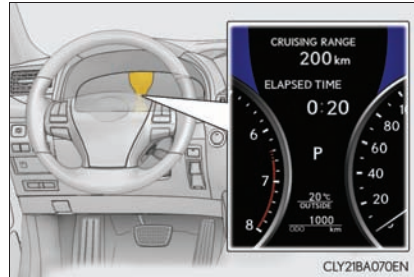

## Informações do percurso

### n Comutar informações no visor

Os itens exibidos no visor multifunção podem ser comutados pressionando o botão "DISP".

A informação apresentada no monitor de condução não é exibida na tela de informações sobre o percurso.



### n Autonomia

CRUISING RANGE  
200 km

Apresenta a distância aproximada que pode ser atingida com volume atual de combustível no tanque.

- Esta distância é calculada conforme o consumo médio de combustível. Como resultado, a autonomia real pode ser diferente do valor apresentado.
- O mostrador poderá não apresentar um valor atualizado quando uma pequena quantidade de combustível for adicionada ao tanque.

Ao reabastecer, desligue o botão de partida. Caso o veículo seja reabastecido sem desligar o botão de partida, o visor poderá não ser atualizado.



## n Indicador da zona de condução Eco e consumo médio de combustível



I Tela do indicador da zona de condução Eco  
Sugere a zona de condução Eco e a faixa de condução Eco baseada na aceleração.

① Faixa de condução Eco baseada na aceleração

Se a aceleração exceder a zona de condução Eco, o lado direito do visor começa a piscar.

② Zona de condução Eco

A luz indicadora de condução Eco não funciona nas condições abaixo:

- Se alavanca de mudança estiver fora da posição D.
- Se não estiver selecionado o modo normal, o modo conforto (se equipado) ou o modo de condução Eco.
- Se a velocidade do veículo for 130 km/h ou superior.

I Consumo médio de combustível desde que a função foi zerada

- A função pode ser zerada pressionando-se o botão "DISP" por mais de um segundo após a apresentação de consumo médio de combustível. A tela "registros anteriores" na tela sensível ao toque também é atualizada.
- Utilize o consumo médio de combustível apresentado como referência.

## n Consumo instantâneo

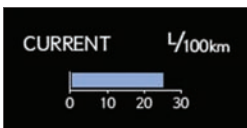

Apresenta a faixa de consumo atual de combustível

## n Consumo médio de combustível após o reabastecimento



Apresenta o consumo médio de combustível desde o último reabastecimento do veículo

Utilize o consumo médio de combustível apresentado como referência.

### n Distância percorrida



Apresenta a distância percorrida pelo veículo desde a última reinicialização.

### n Tempo de viagem

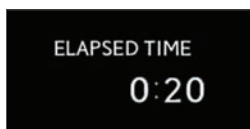

Apresenta o tempo de viagem desde a última reinicialização

A função pode ser reiniciada pressionando-se o interruptor "ENTER" durante mais de um segundo após a apresentação de consumo médio de combustível.

### n Velocidade média

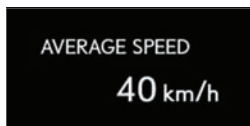

Apresenta a velocidade média do veículo desde a reinicialização da função

A função pode ser reiniciada pressionando-se o interruptor "ENTER" durante mais de um segundo após a apresentação da velocidade média do veículo.

### n Pressão de inflagem dos pneus (se equipado)



Apresenta a pressão de cada pneu

### n Personalização

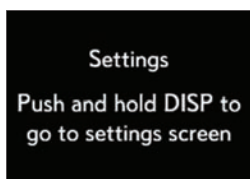

As configurações do visor multifunção podem ser alteradas (→P. 110)

## Monitor de condução

Tanto o consumo médio de combustível após o reabastecimento como a distância percorrida podem ser selecionadas e exibidas no visor. Se estiverem selecionadas no visor, outras informações de viagem ou mensagens de alerta poderão ser exibidas simultaneamente no monitor de condução.

Para mais informações sobre os procedimentos de seleção e exibição das telas, consulte "Configurar as telas".

A informação apresentada no monitor de condução não é exibida na tela de informações da viagem.



## Configuração das telas

- 1 Enquanto o veículo está parado, pressione o botão "DISP" até que a tela "configurações" apareça.

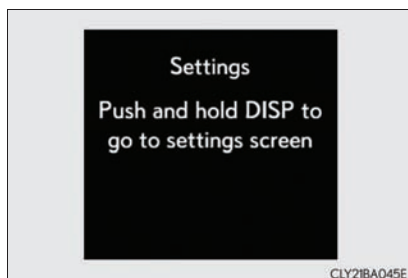

- 2 Pressione e mantenha o botão "DISP" pressionado até que a tela mude.



- 3 Pressione e mantenha pressionado o botão "DISP" após selecionar o item de configuração desejado, a seguir pressione o botão "DISP" novamente.

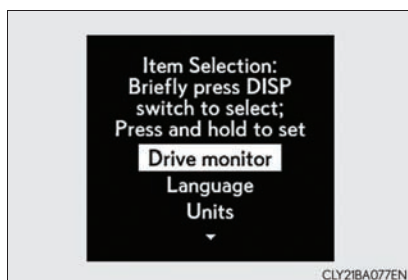

- 4 Pressione e mantenha pressionado o botão "DISP" após selecionar o item de configuração desejado, a seguir pressione o botão "DISP" novamente.

A tela retorna para a etapa **3**.

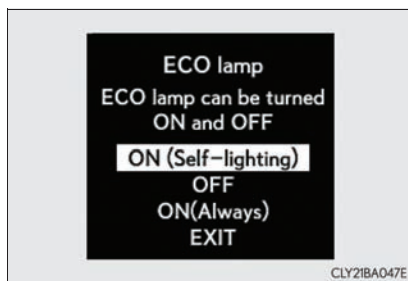

- 5 Pressione e mantenha pressionado o botão “DISP” após selecionar “EXIT”, a seguir pressione novamente o botão “DISP”.

A tela retorna para a etapa 1.



### n Tela de verificação do sistema

Após selecionar o botão de partida no modo IGNIÇÃO LIGADA, o “SYSTEM CHECK” é exibido enquanto a operação do sistema é verificada.

### n Pressão de inflagem dos pneus (se equipado)

I Pode levar alguns minutos para que a pressão dos pneus seja exibida após posicionar o botão de partida no modo IGNIÇÃO LIGADA. E também pode levar alguns minutos para exibir a pressão dos pneus, depois de um ajuste de inflagem dos pneus.

I “---” pode ser exibido se a informação sobre os pneus não puder ser determinada devido a condições desfavoráveis de ondas de rádio.

I A pressão dos pneus varia de acordo com a temperatura. Os valores exibidos também podem ser diferentes dos valores medidos usando um calibrador de pressão de pneu.

### n Ao desconectar e reconectar os terminais da bateria

As informações abaixo são reiniciadas:

- I Distância percorrida
- I Consumo médio de combustível
- I Consumo médio de combustível após o reabastecimento
- I Distância desde o reabastecimento
- I Tempo de viagem
- I Velocidade média do veículo

### n Visor de cristal líquido

Pequenas manchas ou manchas de luz podem aparecer no visor multifunção. Este fenômeno é característico em visores de cristal líquido, e não há problemas em continuar a usar o mostrador.

### n Personalização

A lista de idiomas disponíveis pode ser alterada. (Dispositivos personalizáveis →P. 806)

 **ATENÇÃO****n Visor multifunção em baixas temperaturas**

Deixe o interior do veículo aquecer antes de utilizar o visor multifunção de cristal líquido. Em temperaturas extremamente baixas, o visor multifunção pode apresentar funcionamento lento, e as mudanças no mostrador podem apresentar atraso.

Por exemplo, pode haver um atraso na exibição da marcha apresentada no visor com relação as mudanças de marcha na alavanca. Este atraso pode fazer com que o motorista reduza a marcha novamente, causando uma frenagem rápida ou excessiva do motor, o que pode ocasionar um acidente resultando em ferimentos graves ou fatais.

**n Cuidados durante a configuração das telas**

Certifique-se de que o veículo esteja estacionado em um local com ventilação adequada, uma vez que é necessário que o motor esteja em funcionamento durante a configuração do visor. Em um local fechado, como em uma garagem, pode haver acúmulo e entrada de gases no veículo incluindo o monóxido de carbono (CO), que é nocivo. Isto poderá resultar em riscos graves à saúde ou fatais.

 **NOTA****n Durante a configuração das telas**

Para evitar a descarga da bateria, certifique-se de que o motor esteja funcionando durante a configuração das características de visualização.

## A operação de cada componente

### 3

- 3-1. Informações chave**
  - Chaves.....114
- 3-2. Abrir, fechar e travar as portas**
  - Sistema inteligente de entrada e partida.....120
  - Controle remoto ..... 136
  - Portas .....139
  - Porta-malas..... 144
- 3-3. Ajuste dos bancos**
  - Bancos dianteiros .....151
  - Bancos elétricos traseiros\* .....158
  - Interruptores de memória de posição de condução ..... 171
  - Memória de posição do banco traseiro\* .....176
  - Apoios de cabeça ..... 178
- 3-4. Ajustando o volante de direção e os espelhos retrovisores**
  - Volante de direção ..... 181
  - Espelho retrovisor interno antiofuscante ..... 182
  - Espelhos retrovisores externos..... 185
- 3-5. Abrir e fechar os vidros e o teto solar**
  - Vidros elétricos.....189
  - Teto solar\* ..... 192

## Chaves

### As Chaves

As chaves a seguir são fornecidas com o veículo.

- ① Chaves eletrônicas
  - Acionamento do sistema inteligente de entrada e partida (→P. 120)
  - Acionamento da função de controle remoto (→P. 136)
- ② Chaves mecânicas
- ③ Plaqueta do número da chave
- ④ Cartão-chave (chave eletrônica) (se equipado)

Acionamento do sistema inteligente de entrada e partida (→P. 120)

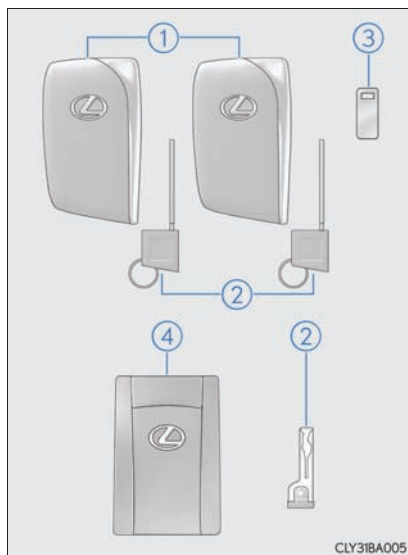



## Uso da chave mecânica

Para remover a chave mecânica:

Chaves eletrônicas: Deslize a alavanca de destravamento e retire a chave.

Cartão-chave: Pressione o botão de destravamento e retire a chave.

A chave mecânica só pode ser inserida em uma direção, pois só tem ranhuras em um dos lados. Se não for possível introduzir a chave no cilindro, gire a chave e tente introduzir novamente.

Após usar a chave mecânica, acondicione-a na chave eletrônica. Mantenha a chave mecânica junto com a chave eletrônica. Caso a bateria da chave eletrônica descarregar ou a função de entrada não funcionar corretamente, será necessário utilizar a chave mecânica.

(→P. 781)

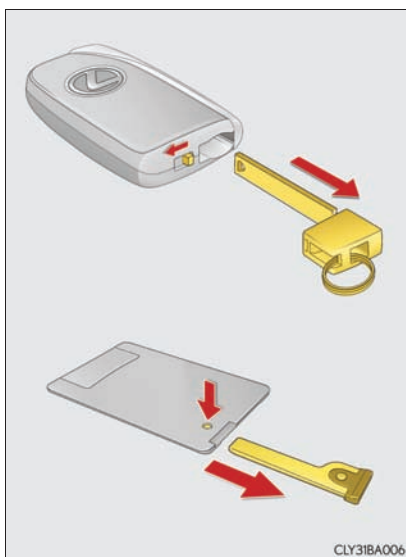

### n Chaves eletrônicas

- | Parte da chave eletrônica possui acabamento em couro. Consulte a P. 668 para detalhes sobre a limpeza da parte de couro da chave eletrônica.
- | Ao limpar a parte metálica da chave, utilize um pano umedecido para remover quaisquer sujeiras impregnadas.
- | Se não for utilizar a chave eletrônica durante um longo período, guarde-a em um local seco com temperatura normal e distante da luz solar e/ou luz interior, após efetuar a sua limpeza.

### n Cartão-chave (se equipado)

- | O cartão-chave não é à prova d'água.
- | A chave mecânica, que está acondicionada no cartão-chave somente deverá ser utilizada se houver algum problema, como quando o cartão-chave não funcionar corretamente.
- | Se houver dificuldade para remover a chave mecânica, empurre o botão de destravamento usando a ponta de uma caneta, como exemplo. Se ainda houver resistência, use uma moeda e etc.
- | Para acondicionar a chave mecânica no cartão-chave, introduza-a ao mesmo tempo em que pressiona o botão de destravamento.

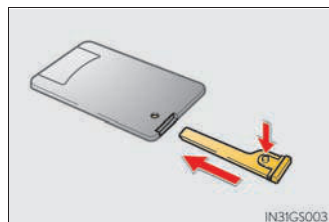

- | Se a tampa da bateria não estiver instalada e a bateria cair ou se a bateria for removida devido a umidade na chave, reinstale a bateria mantendo o terminal positivo voltado para o emblema Lexus.

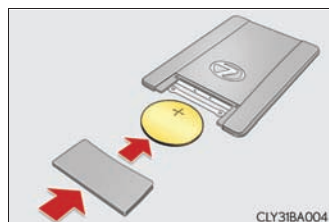

**n Quando for necessário deixar a chave do veículo com um manobrista**

Desligue o interruptor de abertura do porta-malas, feche o porta-luvas com chave mecânica e a extensão de armazenamento do porta-malas (se equipado) conforme exigido pelas circunstâncias. (→P. 145, 612, 652)

Remova a chave mecânica para seu uso e entregue ao atendente somente a chave eletrônica

**n Se você perder as chaves mecânicas**

As chaves novas e genuínas Lexus poderão ser providenciadas em uma Concessionária Autorizada da marca Lexus, utilizando a plaqueta gravada com o número da chave. Mantenha a plaqueta em um local seguro como a sua carteira, e não no veículo.

**n Quando estiver em um avião**

Quando a chave eletrônica for levada para o interior de uma aeronave, certifique-se de não pressionar qualquer dos interruptores da chave eletrônica enquanto estiver na cabine da aeronave. Se a chave eletrônica estiver na sua bolsa, etc., certifique-se de que os interruptores também não sejam pressionados acidentalmente. Se um interruptor for pressionado, a chave eletrônica emitirá ondas de rádio que poderão causar interferência na operação da aeronave.

 **NOTA****n Para evitar danos à chave**

- I Não deixe cair as chaves, não as submeta a impactos fortes ou force a chave.
- I Não exponha as chaves a altas temperaturas durante um longo período.
- I Não molhe ou execute a limpeza das chaves por ultrassom, etc.
- I Não fixe materiais metálicos ou imantados às chaves e não deixe próximas destes materiais.
- I Não desmonte as chaves.
- I Não cole adesivos ou qualquer outro material na superfície da chave eletrônica.
- I Não posicione as chaves próximas de objetos que gerem campos magnéticos, como TVs, sistemas de áudio, fogões elétricos, ou equipamentos médicos elétricos, como equipamento de terapia de baixa frequência.

**n Manuseio das chaves eletrônicas**

- I Observe os itens abaixo para prevenir deterioração, deformações e danos na área de acabamento em couro.
  - Não carregue a chave eletrônica com outros objetos rígidos, como outras chaves e acessórios.
  - Não exponha a chave eletrônica à luz solar direta ou luz interna durante longos períodos.
  - Não coloque a chave eletrônica sobre itens feitos de vinil, plástico ou que contenham cera.  
Eles podem aderir à superfície de couro se aquecidos.
  - Não molhe a chave eletrônica.  
Mesmo se a chave eletrônica ficar levemente molhada, seque-a com um tecido macio e deixe-a secar na sombra.
  - Não toque na chave eletrônica com as mãos impregnadas de óleo ou remédios, cremes para as mãos, ou perfume.
  - Ao limpar, não utilize produto de limpeza para couro, solventes ou produtos para hidratação de couro.
- I Devido que o revestimento em couro da chave eletrônica ser tingido, se a chave eletrônica tocar um tecido com suor ou umidade, existe a possibilidade do tecido mudar de cor.

 NOTA**n Em caso de impropriedade do sistema inteligente de entrada e partida ou outros problemas relacionados à chave**

Leve o veículo com todas as chaves eletrônicas fornecidas, incluindo o cartão-chave, à uma Concessionária Autorizada da marca Lexus.

**n Se perder a chave eletrônica do veículo**

Se a chave não for encontrada, o risco de roubo de veículo aumentará significativamente. Leve imediatamente todas as demais chaves eletrônicas e o cartão-chave fornecidos com o veículo à uma Concessionária Autorizada da marca Lexus.

**n Manuseio do cartão-chave**

- I Não force excessivamente ao introduzir a chave mecânica no cartão-chave. Isto poderá danificar o cartão-chave.
- I Se a bateria ou os terminais do cartão-chave forem molhados, poderá haver corrosão da bateria.  
Se a chave for imersa em água, ou atingida por respingos de água, remova imediatamente a tampa da bateria e seque a bateria e os terminais. (Para remover a tampa da bateria, segure levemente e puxe-a). Se a bateria estiver corroída, contate uma Concessionária Autorizada da marca Lexus para substituir a bateria.
- I Não bata na tampa da bateria nem use chave de fenda para removê-la. Forçar para remover a tampa da bateria poderá deformar ou danificar a chave.
- I Remover frequentemente a tampa da bateria, poderá fazer que com que solte com facilidade.
- I Quando instalar a bateria, certifique-se de verificar o sentido correto. Instalar a bateria no sentido incorreto poderá resultar em descarga rápida da mesma.
- I A superfície do cartão-chave poderá ser danificada, ou o revestimento poderá descascar nas seguintes situações:
  - Se o cartão-chave for transportado com objetos rígidos, como moedas ou chaves.
  - Se o cartão-chave for arranhado por objeto cortante, como a extremidade de uma lapiseira.
  - Se a superfície do cartão-chave for limpa com solventes ou benzina.

## Sistema inteligente de entrada e partida

### Resumo das funções

As operações a seguir podem ser executadas simplesmente por portar a chave eletrônica consigo (incluindo o cartão-chave), por exemplo, em seu bolso. (O motorista deverá sempre manter consigo a chave eletrônica).

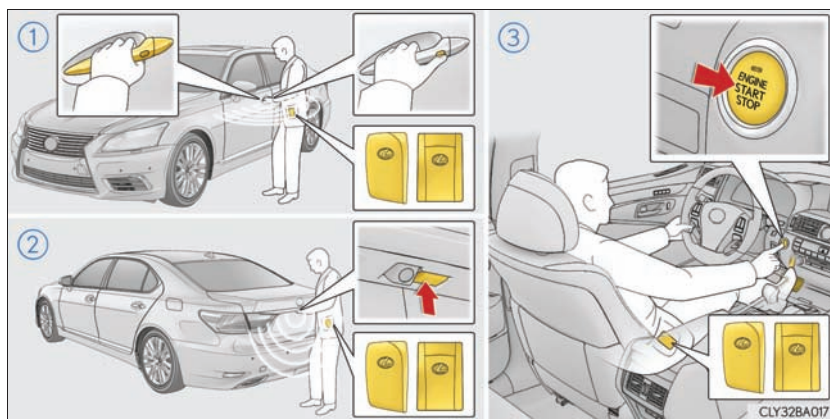

- ① Travar e destravar das portas (→P. 122)
- ② Abrir o porta-malas (→P. 122)
- ③ Dar partida no motor (→P. 211)

### n Sinais de operação

Portas:

Os sinalizadores de emergência irão piscar para indicar que as portas foram travadas/destravadas. (Travadas: Uma vez; Destravadas: Duas vezes)

Vidros e teto solar:

Um alarme irá soar para indicar que os vidros e o teto solar foram acionados.

Em alguns modelos o alarme soa também para as portas e porta-malas.

### n Dispositivo de segurança

Se uma porta não for aberta no período de aproximadamente 30 segundos após o destravamento do veículo, o dispositivo de segurança irá travar automaticamente o veículo novamente.

### n Controle de iluminação de entrada

Com o interruptor das luzes na posição "AUTO", os faróis e lanternas acenderão automaticamente à noite após o destravamento das portas pelo sistema de entrada ou controle remoto.

## Destravamento e travamento das portas

Segure a maçaneta para destravar as portas.

Certifique-se de tocar no sensor localizado atrás da maçaneta.

As portas não poderão ser destravadas durante 3 segundos após serem travadas.



Pressione o botão para travar as portas.

Ao pressionar e manter pressionado o botão da maçaneta, os vidros das portas serão fechados automaticamente.

O teto solar também será fechado. (se equipado)

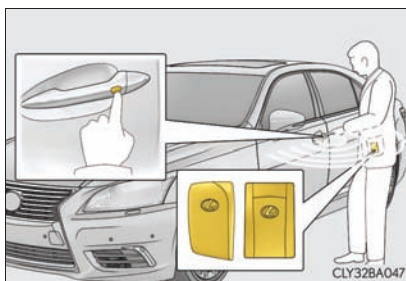

## Abertura do porta-malas

Pressione o botão.

A tampa do porta-malas abre-se completamente.

Quando todas as portas forem destravadas utilizando um dos métodos descritos a seguir, o porta-malas pode ser aberto sem a chave eletrônica:

- Função de entrada
- Controle remoto
- Interruptores de travamento das portas
- Sistema de travamento e destravamento automático
- Chave mecânica

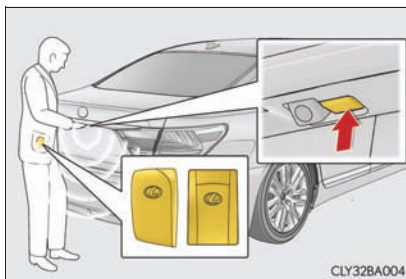



## Localização das antenas e alcance efetivo

### n Localização da antena

- ① Antenas externas do compartimento de passageiros
- ② Antenas internas do compartimento de passageiros
- ③ Antena externa no portamalas
- ④ Antena interna no portamalas.

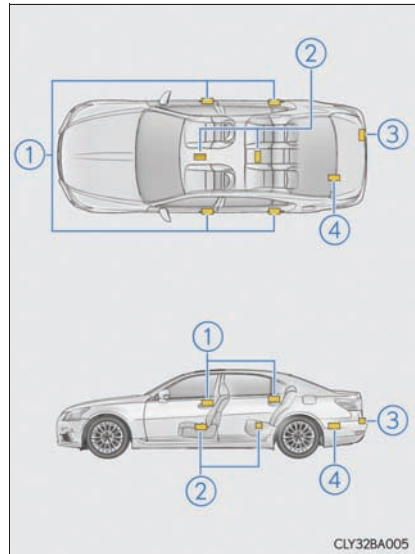

## n Alcance efetivo (áreas em que a chave eletrônica é detectada)

- Durante o travamento ou destravamento das portas

O sistema poderá ser acionado quando a chave eletrônica estiver aproximadamente 0,7 m distante de uma maçaneta externa da porta. (Poderão ser acionadas somente as portas que estiverem na área de detecção da chave).

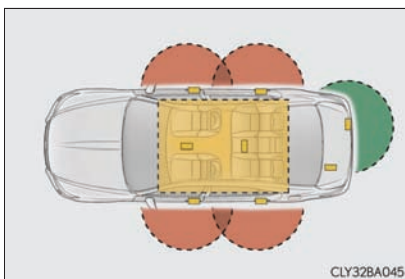

- Ao abrir o porta-malas

O sistema poderá ser acionado quando a chave eletrônica estiver aproximadamente 0,7 m distante do botão de abertura do porta-malas.

- Durante a partida do motor ou seleção dos modos do botão de partida

O sistema poderá ser acionado quando a chave eletrônica estiver no interior do veículo.

### n Alarmes e indicadores de advertência

Uma combinação de alarmes externos e internos, bem como mensagens de advertência apresentadas no visor multifunção, são utilizadas para impedir o roubo do veículo e acidentes inesperados resultantes de operação incorreta. Realize o procedimento de correção adequado descrito na tabela abaixo:

Alarme	Situação	Correção
Alarme externo soa uma vez durante 2 segundos.	Tentativa de travamento das portas usando o sistema inteligente de entrada e partida, enquanto a chave eletrônica ainda estava no interior do veículo.	Recupere a chave eletrônica do veículo no compartimento do passageiro e trave as portas novamente.
	O porta-malas foi fechado com a chave eletrônica dentro e todas as portas foram travadas.	Retire a chave eletrônica do porta-malas e trave a tampa do porta-malas novamente.
Alarme externo soa uma vez durante 60 segundos.	Sair do veículo e travar as portas sem desligar o botão de partida.	Desligue o botão de partida e trave as portas novamente.
Alarme externo soa uma vez durante 5 segundos.	Tentativa de travamento do veículo com uma das portas aberta.	Feche todas as portas e trave as portas novamente.

Alarme	Situação	Correção
O alarme interno soa intermitente continuamente.	O botão de partida foi posicionado no modo ACESSÓRIOS com a porta do motorista aberta (ou a porta do motorista foi aberta com o botão de partida na posição ACESSÓRIOS).	Desligue o botão de partida e feche a porta do motorista.
	O botão de partida foi desligado com a porta do motorista aberta.	Feche a porta do motorista.
O alarme interno soa continuamente.*1	O botão de partida está no modo IGNIÇÃO LIGADA ou ACESSÓRIOS e a porta foi aberta com a alavanca de mudança de marchas fora da posição P.	Posicione a alavanca de mudança de marcha em P e desligue o botão de partida.
Ambos alarmes internos e externos soam continuamente.*1	O botão de partida está no modo IGNIÇÃO LIGADA ou ACESSÓRIOS e a porta do motorista foi fechada, com a chave eletrônica fora do veículo e a alavanca de mudança de marchas não está na posição P.	Posicione a alavanca de mudança de marchas em P, desligue o botão de partida e feche a porta do motorista novamente.
Alarme interno soa uma vez.*1	A chave eletrônica está com a bateria fraca.	Substitua a bateria da chave eletrônica.
	Tentativa de partida do motor sem a presença da chave eletrônica, ou a chave eletrônica não estava funcionando normalmente.	Dê a partida no motor com a chave eletrônica.*2





Alarme	Situação	Correção
O alarme interno soa uma vez e o alarme externo soa 3 vezes. *1	A porta do motorista foi fechada com a chave eletrônica fora do veículo e botão de partida não foi desligado.	Desligue o botão de partida e feche a porta do motorista novamente.
	Um passageiro retirou a chave eletrônica para fora do veículo, e fechou a porta e o botão de partida não foi desligado.	Coloque a chave eletrônica de volta no interior do veículo.

\*1: É apresentada mensagem de advertência no visor multifunção do painel de instrumentos.



\*2: Se o motor não pode ser acionado com a chave eletrônica dentro do veículo, a bateria da chave pode estar descarregada ou pode haver problemas na recepção do sinal proveniente da chave. (→P. 130)

### n Alterar a função de destravamento das portas

É possível definir através da função de entrada qual das portas será destravada ao utilizar o controle remoto.

- 1 Desligue o botão de partida.
- 2 Desabilite o sensor de intrusão do sistema de alarme para evitar o disparo do alarme durante a alteração das configurações. (se equipado) (→P. 91)
- 3 Pressione e mantenha pressionado  ,  ou  por aproximadamente 5 segundos, enquanto pressiona e mantém pressionado  .

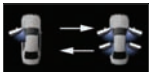
A configuração é alterada a cada vez que esta operação é realizada, como está descrito abaixo. (Ao alterar a configuração repetidamente, libere os botões, aguarde pelo menos 5 segundos e repita a etapa 3.)

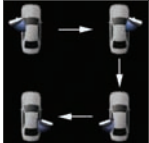
Visor multifunção	Função de destravamento	Bipe
	Segure a maçaneta da porta para destravar todas as portas	Parte Externa: Emite o bipe duas vezes Parte Interna: soa uma vez
	Segure a maçaneta da porta do motorista para destravar apenas a porta do motorista Segure a maçaneta da porta do passageiro para destravar todas as portas	Parte Externa: Emite o bipe 3 vezes Parte Interna: soa uma vez
	Segure a maçaneta da porta para destravar a porta traseira e dianteira do seu lado	Parte Externa: Emite o bipe 4 vezes Parte Interna: soa uma vez
	Segure a maçaneta para destravar a porta a ser aberta.	Parte Externa: Emite o bipe uma vez Parte Interna: soa uma vez

Para evitar acionamento não intencional do alarme, destrave as portas utilizando o controle remoto, abra e feche as portas uma vez depois que as configurações forem alteradas. (Se uma porta não for aberta dentro de 30 segundos depois que o  for pressionado, as portas irão ser travadas novamente e o alarme será acionado automaticamente.)

Se o alarme for acionado, desative-o imediatamente. (→P. 89)

**n Função de economia da bateria**

Nas situações descritas abaixo, a função de entrada é desabilitada para evitar que a bateria do veículo e da chave eletrônica se descarregue.

- | Quando a função de entrada inteligente não for usada por 30 dias ou mais
- | Quando a chave eletrônica for mantida a aproximadamente 2 m do veículo durante 10 minutos ou mais
- sistema retomará ao funcionamento quando:
  - | O veículo for travado pelo interruptor de travamento da maçaneta externa da porta, estando com chave eletrônica em mãos.
  - | O veículo for travado/destravado através da função de controle remoto. (→P. 136)
  - | O veículo for travado/destravado através da chave mecânica. (→P. 781)

### n Condições que afetam o funcionamento

O sistema inteligente de entrada e partida utiliza ondas de rádio fracas. Nas situações abaixo, a comunicação entre a chave eletrônica e o veículo poderá ser afetada, impedindo que o sistema inteligente de entrada e partida, controle remoto e sistema do imobilizador do motor funcionem corretamente: (Métodos alternativos: →P. 781)

- | Quando a bateria da chave eletrônica estiver descarregada
- | Proximidade de uma torre de TV, subestação de energia elétrica, posto de gasolina, estação de rádio, painéis eletrônicos grandes de mídia, aeroporto ou outra instalação que gere fortes ondas de rádio ou ruídos elétricos.
- | Proximidade de rádio portátil, telefone celular, telefone sem fio ou outros dispositivos de comunicação sem fio
- | Quando a chave eletrônica estiver em contato, ou coberta por objetos metálicos como:
  - Cartões com aplicações metálicas
  - Carteiras de cigarro com papel alumínio
  - Pastas ou sacolas metálicas
  - Moedas
  - Aquecedores metálicos para as mãos
  - Mídia como CDs e DVDs
- | Proximidade com outras chaves eletrônicas
- | Uso de outro controle remoto da chave (que emita ondas de rádio) nas proximidades
- | Ao transportar a chave eletrônica com os dispositivos descritos abaixo, que emitam ondas de rádio
  - Outra chave eletrônica de outro veículo ou uma chave de controle remoto que emita ondas de rádio
  - Computadores ou computadores de bolso (PDA)
  - Sistemas de áudio digitais
  - Sistemas portáteis de jogos
- | Película para vidro com conteúdo metálico ou objetos metálicos fixados no vidro traseiro



### n Nota sobre a função de entrada

- | Mesmo que a chave eletrônica esteja na faixa de alcance (áreas de detecção), o sistema poderá não funcionar corretamente nas seguintes situações:
  - Se a chave eletrônica estiver muito próxima do vidro ou da maçaneta externa da porta, próxima do solo, ou em local elevado quando as portas forem travadas ou destravadas.
  - Se a chave eletrônica está próxima ao centro do para-choque traseiro no local de abertura do porta-malas ou próxima do solo, ou em local elevado.
  - Se a chave eletrônica estiver sobre o painel de instrumentos, no porta-objetos traseiro, no assoalho, no porta-objetos das portas ou no porta-luvas, quando o motor for acionado ou ao selecionar os modos do botão de partida.
- | Não deixe a chave eletrônica em cima do painel de instrumentos ou próximo aos porta-objetos das portas ao sair do veículo. Conforme as condições de recepção das ondas de rádio, as ondas poderão ser detectadas pela antena fora da cabine e a porta será travada por fora, possivelmente trancando a chave eletrônica dentro do veículo.
- | Se a chave eletrônica estiver dentro do alcance efetivo, as portas poderão ser travadas ou destravadas por qualquer pessoa. Entretanto, apenas as portas detectadas pela chave eletrônica poderão ser utilizadas para destravar o veículo.
- | Mesmo se a chave eletrônica não estiver dentro do veículo, pode ser possível acionar o motor se a chave eletrônica estiver próxima do vidro da porta.
- | As portas podem destravar se uma grande quantidade de água bater na maçaneta da porta, situações como chuva ou em um lava rápido, desde que a chave eletrônica esteja a uma distância que permita o seu acionamento (a porta se fechará automaticamente depois de 30 segundos, se as portas não forem abertas e fechadas.)
- | Segurar a maçaneta da porta usando luvas poderá não destravar a porta.
- | Se o controle remoto for usado para travar as portas quando a chave eletrônica estiver próxima do veículo, a função de entrada poderá não destravar a porta. (Use o controle remoto para destravar as portas).
- | A aproximação repentina para a área de alcance efetivo ou da maçaneta da porta poderá impedir o destravamento das portas. Neste caso, retorne a maçaneta da porta à posição original e verifique se as portas destravam antes de puxar a maçaneta da porta novamente.

**n Quando o veículo não for dirigido durante longos períodos**

Para evitar roubo do veículo, não deixe a chave eletrônica em uma faixa de 2 m do veículo.

**n Alarme**

Usar o sistema inteligente de entrada e partida para travar as portas ativará o sistema do alarme.

(→P. 89)

**n Para acionar o sistema corretamente**

I Segure a chave eletrônica para acionar o sistema. Não posicione a chave eletrônica muito próxima do veículo para acionar o sistema por fora.

Conforme a posição e a condição em que for mantida, a chave eletrônica poderá não ser detectada apropriadamente e o sistema poderá não funcionar corretamente. (O alarme poderá disparar acidentalmente, ou função de prevenção do travamento das portas poderá não funcionar).

I Não deixe a chave eletrônica dentro do porta-malas.

A função de prevenção de travamento da chave dentro do porta-malas pode não funcionar, dependendo da localização da chave (próxima ao pneu reserva, nas proximidades da tampa), ou das seguintes condições: (dentro de uma sacola metálica ou próximo a objetos metálicos) e em áreas cercadas por ondas de rádio. (→P. 146)

**n Se o sistema inteligente de entrada e partida não funcionar corretamente**

I Travamento e destravamento das portas e o porta-malas: Use a chave mecânica. (→P. 781)

I Partida do motor: →P. 784

**n Bateria da chave eletrônica descarregada**

- I A vida útil da bateria é de 1 a 2 anos. (A vida útil da bateria do cartão-chave é de aproximadamente 1 ano e meio).
- I Se a bateria estiver baixa, um alarme irá soar na cabine ao desligar ou dar a partida no motor. (→P. 125)
- I A bateria descarrega mesmo quando a chave eletrônica não é muito utilizada, devido a chave eletrônica estar sempre recebendo ondas de rádio. Se o sistema inteligente de entrada e partida ou se o controle remoto não funcionarem, ou se a área de detecção for reduzida, a bateria pode estar com a carga baixa. Substitua a bateria quando necessário. (→P. 723)
- I Para evitar deterioração grave, não mantenha a chave eletrônica nas proximidades de 1 m dos aparelhos elétricos que produzem campo magnético, como:
  - TVs
  - Computadores
  - Telefones celulares, telefones sem fio e carregadores de bateria
  - Carregadores de telefones celulares ou de telefones sem fio
  - Luminárias de mesa
  - Fogões de mesa

**n Quando a bateria da chave eletrônica estiver totalmente descarregada**

→P. 723

**n Personalização**

As configurações (por exemplo, sistema inteligente de entrada e partida) podem ser alteradas.

(Dispositivos personalizáveis →P. 806)

### n Certificação do sistema inteligente de entrada e partida

Este equipamento está homologado pela ANATEL de acordo com os procedimentos regulamentados pela Resolução 242/2000 e atende aos requisitos técnicos aplicados.

Este equipamento opera em caráter secundário, isto é, não tem direito a proteção contra interferência prejudicial, mesmo de estações do mesmo tipo, e não pode causar interferência a sistemas operando em caráter primário.



### ! ATENÇÃO

#### n Cuidados sobre a interferência com dispositivos eletrônicos

I Portadores de marca-passo ou desfibriladores cardíacos devem manter-se distantes de antenas do sistema inteligente de entrada e partida. (→P. 123)

As ondas de rádio podem afetar a operação destes dispositivos. Se necessário a função de entrada poderá ser desabilitada. Consulte uma Concessionária Autorizada da marca Lexus para informações sobre a operação destes dispositivos sob a influência de ondas de rádio. A seguir consulte seu médico sobre a conveniência em desabilitar a função de entrada.

I Usuários de quaisquer outros dispositivos médicos elétricos, que não sejam marca-passos ou desfibriladores cardíacos implantados devem consultar o fabricante destes equipamentos quanto a informações sobre a operação sob a influência de ondas de rádio.

As ondas de rádio poderão exercer efeitos inesperados na operação de tais dispositivos médicos.

Consulte uma Concessionária Autorizada da marca Lexus para desabilitação da função de entrada.

 NOTA**n** Ao abrir o porta-malas

Não aperte a câmera do sistema de monitoramento da visão traseira por engano.

Se a câmera ou as áreas adjacentes receberem um impacto forte, a câmera pode sair da posição e/ou ângulo de instalação.

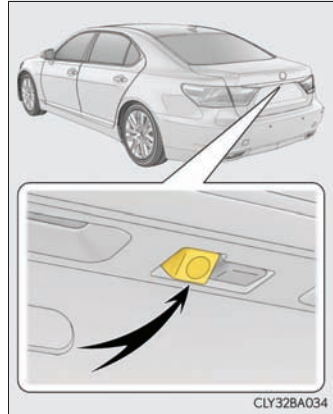

## Controle remoto

### Resumo das funções

○ controle remoto pode ser usado para travar e destravar o veículo.

① Trava todas as portas

► Tipo A

② Fecha os vidros e o teto solar (pressione e mantenha pressionado)\*

③ Destrava todas as portas

Em alguns modelos:

Pressionar o botão destrava a porta do motorista. Ao pressionar o botão novamente dentro de 3 segundos, as demais portas serão destravadas.

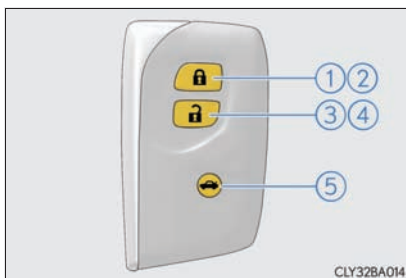

④ Abre os vidros e o teto solar (pressione e mantenha pressionado)\*

► Tipo B

⑤ Abre o porta-malas

(pressione e mantenha pressionado)

A tampa do porta-malas abre-se completamente.

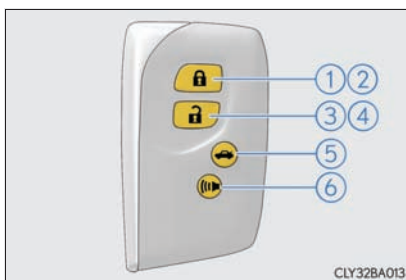

⑥ Aciona o alarme

(pressione e mantenha pressionado) (→P. 137)

\*: Estas configurações podem ser alteradas utilizando-se a função de personalização. (→P. 806)

### n Sinais de operação

Portas:

Os sinalizadores de emergência irão piscar para indicar que as portas foram travadas/destravadas. (Travadas: Uma vez; Destravadas: Duas vezes)

Vidros e teto solar:

Um alarme irá soar para indicar que os vidros e o teto solar foram acionados.

Em alguns modelos o alarme soa nas portas e no porta-malas.

### n Controle de iluminação da luz de entrada

→P. 121

### n Alarme de travamento da porta

Se houver uma tentativa de travamento das portas quando uma porta não estiver completamente fechada, um alarme irá soar continuamente por 5 segundos. Feche totalmente a porta para cessar o alarme e trave o veículo novamente.

### n Modo pânico (se equipado)

Quando  for pressionado durante mais de um segundo, um alarme soará intermitentemente e as luzes do veículo irão piscar para dissuadir qualquer pessoa de invadir ou danificar o veículo.

Para desligar o alarme, pressione qualquer botão da chave eletrônica.



### n Dispositivo de segurança

→P. 121

### n Alarme

Ao travar as portas pelo controle remoto também irá ativar o sistema do alarme. (→P. 89)

### n Condições que afetam a o funcionamento

→P. 130

### n Se o controle remoto não funcionar corretamente

Travamento e destravamento das portas e o porta-malas: Use a chave mecânica. (→P. 781)

### n Bateria da chave eletrônica descarregada

→P. 133

### n Quando a bateria da chave eletrônica estiver totalmente descarregada

→P. 723

**n Personalização**

As configurações (por exemplo, sistema de controle remoto da porta) podem ser alteradas.

(Dispositivos personalizáveis →P. 806)

**n Certificação para o controle remoto**

Este equipamento está homologado pela ANATEL de acordo com os procedimentos regulamentados pela Resolução 242/2000 e atende aos requisitos técnicos aplicados.

Este equipamento opera em caráter secundário, isto é, não tem direito a proteção contra interferência prejudicial, mesmo de estações do mesmo tipo, e não pode causar interferência a sistemas operando em caráter primário.

**⚠ ATENÇÃO**

Observe as precauções abaixo.

A não observação dessas precauções poderá resultar em ferimentos graves ou fatais.

**n Ao fechar os vidros ou o teto solar com o controle remoto**

! Certifique-se de que nenhuma parte do corpo dos passageiros possa estar no curso de algum vidro ou teto solar.

! Para evitar o acionamento inadvertido dos vidros elétricos e do teto solar, jamais permita que uma criança utilize o controle remoto.

**n Função de proteção antiesmagamento**

! Jamais tente prender alguma parte do corpo para ativar intencionalmente a função de proteção antiesmagamento.

! A função de proteção antiesmagamento poderá não funcionar se houver alguma obstrução próxima ao fechamento total do vidro ou do teto solar.



## Portas

### Destravamento e travamento das portas

O veículo poderá ser travado e destravado através da função de entrada, do controle remoto ou dos interruptores de travamento das portas.

#### U Função de entrada

→P. 120

#### U Controle remoto

→P. 136

#### U Interruptores de travamento das portas

- ① Trava todas as portas
- ② Destrava todas as portas

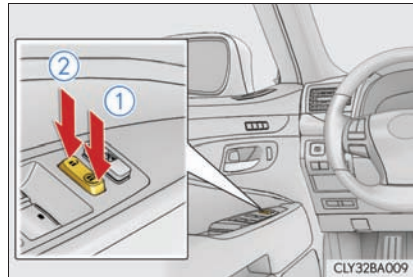

## U Botões de travamento interno

- ① Trava a porta
- ② Destrava a porta

A porta do motorista pode ser aberta puxando-se a maçaneta interna mesmo que o botão de travamento esteja na posição de travamento.

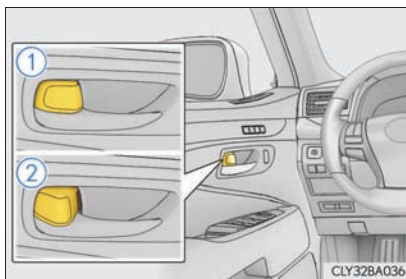

## Travamento das portas dianteiras pela parte externa sem o uso da chave

- 1 Mova o botão de travamento interno para posição travada.
- 2 Feche a porta puxando a maçaneta da porta.

A porta não poderá ser travada se o botão de partida estiver posicionado no modo ACESSÓRIOS ou IGNIÇÃO LIGADA, ou se a chave eletrônica estiver no interior do veículo.

A chave poderá não ser detectada corretamente e a porta poderá ser travada.

## Trava de proteção para crianças, na porta traseira

A porta não poderá ser aberta por dentro do veículo quando as travas estiverem ativadas.

- 1 Destravado
- 2 Travado

Estas travas poderão ser ativadas para impedir que as crianças abram as portas traseiras. Pressione cada interruptor da porta traseira para travar ambas as portas traseiras.

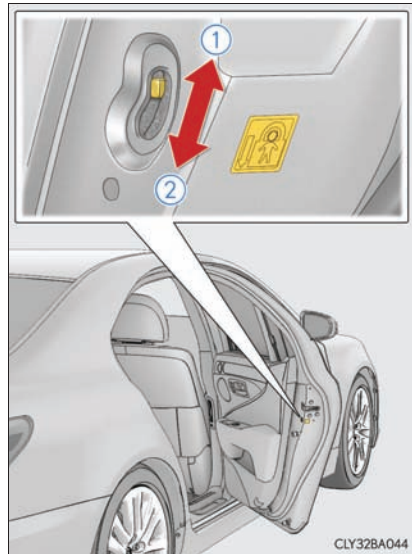

## Sistemas de travamento e destravamento automático das portas

As funções a seguir podem ser utilizadas ou canceladas:

Para instruções de personalização, consulte P. 806.

Função	Operação
Função de travamento das portas de acordo com a velocidade	Todas as portas são travadas automaticamente quando a velocidade do veículo é de aproximadamente 20 km/h ou superior.
Função de travamento das portas de acordo com a posição da alavanca de mudança de marchas	Todas as portas são travadas automaticamente quando a alavanca de mudança de marcha estiver fora da posição P.
Função de destravamento das portas de acordo com a posição da alavanca de mudança de marchas	Todas as portas são destravadas automaticamente quando a alavanca de mudança de marchas estiver na posição P.
Função de destravamento das portas de acordo com o acionamento da porta do motorista	Todas as portas são destravadas automaticamente quando a porta do motorista é aberta.

### n Sistema de destravamento da porta após detecção de impacto

Se o veículo for submetido a forte impacto, todas as portas serão destravadas. Entretanto, conforme a força do impacto ou o tipo de acidente, o sistema poderá não funcionar.

### n Sistema de fechamento automático das portas

Se a porta estiver semi-aberta, o sistema de fechamento automático das portas irá fechá-la total e automaticamente.

l O sistema de fechamento automático das portas funcionará independentemente do modo do botão de partida.

l O sistema de fechamento automático das portas não funcionará, se a porta for fechada ao mesmo tempo que a maçaneta for puxada por fora ou por dentro do veículo.

l A porta pode ser aberta pela maçaneta interna ou externa, mesmo quando o sistema de fechamento automático da porta estiver funcionando (exceto quando o botão de travamento estiver acionado ou se a trava de proteção para crianças estiver acionada).

l O som do motor pode ser ouvido por alguns segundos após o fechamento das portas realizado pelo sistema de fechamento automático das portas. Isto não indica uma impropriedade.

### n Uso da chave mecânica

As portas também poderão ser travadas e destravadas usando-se a chave mecânica. (→P. 781)

### n Se uma chave incorreta for utilizada

l O cilindro da chave irá girar livremente para isolar o mecanismo interno.

**n Personalização**

Os ajustes (por exemplo, função de destravamento com a chave) podem ser alterados. (Dispositivos personalizáveis →P. 806)

**⚠ ATENÇÃO****n Para evitar acidente**

Observe as precauções abaixo durante a condução do veículo.

A não observação dessas precauções poderá resultar na abertura da porta, o que pode arremessar o ocupante para fora, causando ferimentos graves ou fatais.

- ! Certifique-se de que todas as portas estejam devidamente fechadas e travadas.
- ! Não puxe a maçaneta interna durante a condução.

► Outra situação não citada acima

Seja especialmente cuidadoso quanto à porta do motorista, uma vez que ela pode ser aberta ao puxar-se a maçaneta interna mesmo que o botão de travamento interno esteja na posição de travamento.

- ! Ative as travas de proteção para criança nas portas traseiras, quando houver crianças sentadas nos bancos traseiros.

**n Sistema de fechamento automático das portas**

Se a porta estiver semi-aberta, o sistema de fechamento automático das portas irá fechá-la total e automaticamente.

Se a trava de proteção para crianças estiver acionada, o sistema de fechamento automático das portas não irá parar durante o funcionamento, mesmo que a tentativa seja feita para abrir a porta na parte interna do veículo. Seja cauteloso para não prender os dedos ou qualquer outra parte do corpo na porta. A não observação dessas precauções poderá resultar em ferimentos graves.

**⚠ NOTA****n Para evitar uma impropriedade do sistema de fechamento automático das portas**

Não abra e feche as portas frequentemente e repetidamente, ou aplique força excessiva na porta enquanto o sistema de fechamento automático da porta estiver em funcionamento.

## Porta-malas

O porta-malas pode ser aberto utilizando o interruptor principal de abertura do porta-malas, função de entrada ou controle remoto.

O porta-malas pode ser fechado utilizando o sistema de fechamento do porta-malas.

### Abertura do porta-malas por dentro do veículo

Pressione o interruptor principal de abertura.

A tampa do porta-malas abre-se completamente.

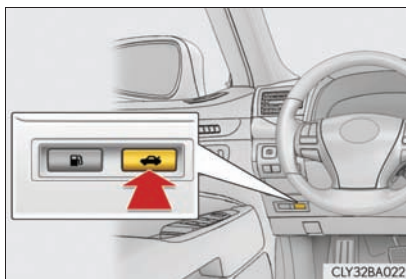

### Abertura do porta-malas por fora do veículo

n **Função de entrada**

→P. 120

n **Controle remoto**

→P. 136

## Interruptor de fechamento do porta-malas

Ao pressionar o interruptor, a tampa do porta-malas fecha-se automaticamente. (Um alarme irá soar.)

Ao pressionar o interruptor enquanto a tampa do porta-malas é fechada, provoca a abertura da mesma.

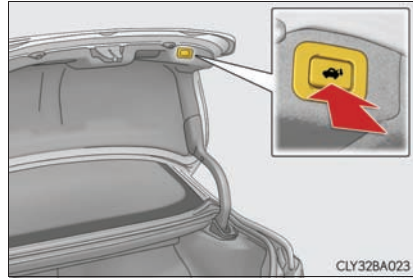

## Ao fechar o porta-malas

Utilize a alça de fechamento da tampa do porta-mala para baixar a tampa sem aplicar força na lateral e a seguir pelo lado de fora, empurre a tampa para baixo e feche-a.

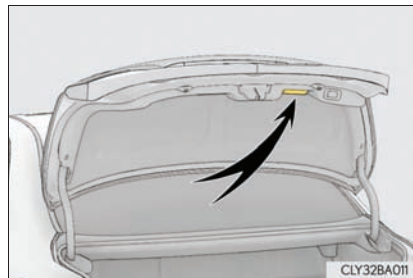

## Sistema de segurança para bagagem

O sistema de abertura do porta-malas pode ser desabilitado temporariamente para proteger a bagagem armazenada no porta-malas contra furto.

Desligue o interruptor no porta-luvas para desabilitar o interruptor principal de abertura do porta-malas.

- ① Ligado
- ② Desligado

A tampa do porta-malas não poderá ser aberta mesmo através do controle remoto ou da função de entrada.

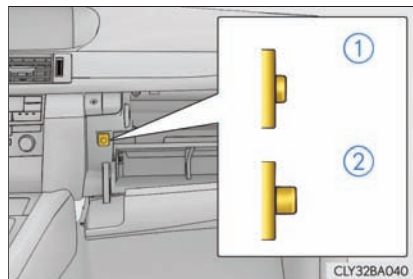

**n Luz da tampa do porta-malas/luz do porta-malas**

A luz da tampa do porta-malas/luz do porta-malas se acende quando a tampa for aberta.

**n Sistema de fechamento assistido do porta-malas**

Se a tampa do porta-malas estiver semi-aberta, o sistema de fechamento automático do porta-malas irá fechá-la total e automaticamente.

**n Para evitar que o porta-malas seja travado com a chave no seu interior (com todas as portas travadas)**

Ao fechar a tampa do porta-malas com a chave eletrônica dentro fará disparar um alarme. Neste caso, a tampa pode ser aberta ao se pressionar o botão de abertura.

**n Função de proteção contra sobrecarga**

A tampa do porta-malas não irá funcionar se houver carga excessiva sobre a mesma.

**n Função de proteção contra queda**

Enquanto a tampa do porta-malas é aberta automaticamente, a aplicação de força excessiva irá interromper a operação de abertura, evitando que a tampa desça rapidamente.

**n Função de proteção antiesmagamento**

Enquanto a tampa do porta-malas fecha automaticamente, se houver alguma resistência o movimento será interrompido e irá abrir novamente.

**n Uso da chave mecânica**

O porta-malas pode ser aberto utilizando a chave mecânica. (→P. 783)

**n Ao deixar a chave do veículo com um manobrista de estacionamento**

→P. 116



**⚠ ATENÇÃO**

Observe as precauções abaixo.

A não observação dessas precauções poderá resultar em ferimentos graves ou fatais.

**n Antes de dirigir**

- I Certifique-se de que a tampa do porta-malas esteja completamente fechada. Caso contrário, a tampa do porta-malas pode abrir-se inesperadamente, enquanto o veículo é conduzido, podendo atingir objetos próximos, derrubar a bagagem que está dentro do porta-malas e causar um acidente.
- I Não permita que crianças entrem no porta-malas. Caso uma criança fique presa acidentalmente no porta-malas, a elevação da temperatura interna poderá causar aquecimento excessivo ou asfixia.
- I Não permita que uma criança abra ou feche a tampa do porta-malas. Isso poderá fazer com que a tampa do porta-malas abra inesperadamente, ou prenda as mãos, cabeça ou pescoço da criança durante o fechamento da tampa do porta-malas.

**n Aspectos importantes relacionados à direção**

Jamais permita o transporte de pessoas no compartimento de bagagens. No caso de uma frenagem súbita ou colisão, os passageiros estarão mais susceptíveis a ferimentos graves ou fatais.

**⚠ ATENÇÃO****n Uso do porta-malas**

Observe as precauções abaixo.

Caso as instruções não sejam seguidas, partes do corpo poderão ficar presas, resultando em ferimentos graves ou fatais.

- I Remova quaisquer acúmulos, como neve ou gelo da tampa do porta-malas, antes de abri-lo. A não observação dessa instrução, poderá causar o fechamento da tampa do porta-malas, logo após sua abertura.
- I Ao abrir ou fechar a tampa do porta-malas, faça uma verificação completa para certificar-se de que a área próxima está segura.
- I Caso alguma pessoa esteja nas proximidades, certifique-se de que esteja em um local seguro e avise-a de que o porta-malas será aberto ou fechado.
- I Seja cauteloso, ao abrir ou fechar a tampa do porta-malas quando estiver ventando, uma vez que a porta poderá se mover bruscamente sob a ação de vento forte.

I A tampa do porta-malas poderá fechar subitamente caso não tenha sido aberta totalmente. É mais difícil abrir ou fechar a tampa do porta-malas em um local com declive/áclive do que em uma superfície plana, portanto esteja atento quanto à possibilidade da tampa do porta-malas abrir ou fechar inesperadamente. Certifique-se de que a tampa do porta-malas esteja totalmente aberta e segura, antes de utilizar o porta-malas.



I Ao fechar a tampa do porta-malas, seja extremamente cauteloso para evitar que seus dedos, etc. fiquem presos.

I Ao fechar a tampa do porta-malas, certifique-se de pressioná-la levemente sobre a superfície externa. Se a alça do porta-malas for utilizada para fechá-lo totalmente, suas mãos ou braços poderão ficar presos.



I Não instale quaisquer acessórios que não sejam peças genuínas Lexus na tampa do porta-malas. Este peso adicional na tampa do porta-malas pode fazer com que a tampa feche subitamente, logo após a sua abertura.

## ⚠ ATENÇÃO

### n Sistema de fechamento assistido do porta-malas

Se a tampa do porta-malas estiver semi-aberta, o sistema de fechamento automático do porta-malas irá fechá-la total e automaticamente. Serão necessários vários segundos antes que o sistema de fechamento assistido do porta-malas comece a funcionar. Seja cauteloso para evitar que os dedos ou qualquer outra parte do corpo fique presa no porta-malas, pois isto poderá resultar em fraturas ou outros ferimentos graves.

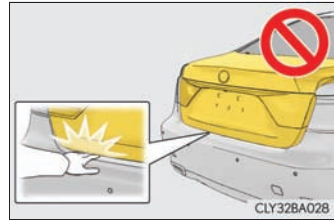

### n Fechamento automático da tampa do porta-malas

Observe as precauções abaixo ao acionar o fechamento automático do porta-malas. A não observação dessas precauções poderá resultar em ferimentos graves.

- I Verifique quanto à segurança nas áreas próximas para certificar-se de que não haja obstáculos ou qualquer outro objeto que possa ficar preso na tampa do porta-malas.
- I Caso alguma pessoa esteja nas proximidades, certifique-se de que esteja em um local seguro e avise-a de que a tampa do porta-malas será aberta ou fechada.
- I Se o interruptor de fechamento da tampa do porta-malas for pressionado enquanto a tampa está abrindo automaticamente, a abertura da mesma será interrompida. Seja extremamente cauteloso quando o veículo estiver em uma inclinação, visto que durante o acionamento da tampa a mesma poderá abrir-se ou fechar-se repentinamente.
- I Em uma inclinação, a tampa do porta-malas poderá fechar após ser aberta automaticamente. Certifique-se de que a tampa esteja totalmente aberta e segura, antes de utilizar o porta-malas.
- I Nas situações abaixo, o sistema de abertura e fechamento da tampa do porta-malas poderá detectar uma anormalidade e o funcionamento automático poderá ser interrompido. Neste caso, a tampa do porta-malas deverá ser acionada manualmente. Portanto, tome um cuidado extra, visto que a tampa do porta-malas pode fechar subitamente causando um acidente.
  - Quando a tampa do porta-malas encontra um obstáculo.
  - Quando houver uma queda brusca na tensão da bateria, como por exemplo, quando o botão de partida for posicionado no modo IGNIÇÃO LIGADA ou for acionado a partida do motor durante o acionamento automático da tampa.
- I Não instale quaisquer acessórios que não sejam peças genuínas Lexus na tampa do porta-malas. O acionamento automático pode não funcionar, causando uma impropriedade, ou a tampa do porta-malas pode se fechar subitamente, depois de aberta.

 **ATENÇÃO****n Função de proteção antiesmagamento**

Observe as precauções abaixo.

A não observação dessas precauções poderá resultar em ferimentos graves.

- I Jamais tente prender uma parte do corpo para ativar intencionalmente a função de proteção antiesmagamento.
- I A função de proteção antiesmagamento poderá não funcionar se houver alguma obstrução próxima ao fechamento total da tampa do porta-malas. Seja cauteloso para não prender os dedos ou qualquer outra parte do corpo na tampa do porta-malas.
- I A função de proteção antiesmagamento poderá não funcionar conforme a forma do objeto preso. Seja cauteloso para não prender os dedos ou qualquer outra parte do corpo.

 **NOTA****n Para evitar uma impropriedade do sistema de fechamento assistido do porta-malas**

Não force excessivamente a tampa do porta-malas enquanto o sistema de fechamento automático estiver acionado.

**n Para evitar danos ao sistema de fechamento automático da tampa do porta-malas**

- I Certifique-se de que não haja bagagem ou neve na tampa do porta-malas antes de acionar o sistema de fechamento automático. Certifique-se de que não haja gelo entre a tampa do porta-malas e o respectivo quadro, pois isto impedirá a movimentação da tampa do porta-malas. Acionar o sistema de fechamento automático do porta-malas quando houver carga excessiva sobre ela, poderá causar uma impropriedade.
- I Não force excessivamente a tampa do porta-malas enquanto a mesma estiver sendo acionada.

## Bancos dianteiros

### Procedimento de ajuste

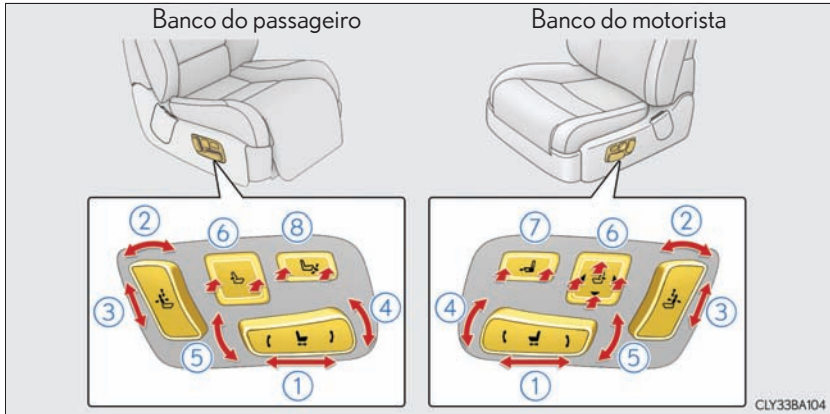

#### ① Interruptor de ajuste da posição do banco

A altura do apoio de cabeça do banco do motorista é ajustada automaticamente, e em conjunto com o ajuste de posição do banco.

#### ② Interruptor de ajuste do ângulo do encosto do banco

#### ③ Interruptor de ajuste da altura do apoio de cabeça do banco (→P. 178)

#### ④ Interruptor de ajuste do ângulo do assento do banco (dianteiro)

#### ⑤ Interruptor de ajuste da altura vertical

#### ⑥ Interruptor de ajuste do apoio lombar

Banco do motorista: Rigidez, posicionamento vertical e para trás

Banco do passageiro dianteiro: Rigidez, posicionamento vertical e para trás (se equipado)

#### ⑦ Interruptor de ajuste do comprimento do assento do banco

#### ⑧ Interruptor de ajuste do ângulo do apoio para os pés (se equipado)

Se o ajuste para frente for realizado enquanto o apoio para os pés estiver acionado, o mesmo se move para trás.

### Ajuste do banco do passageiro dianteiro através do banco do motorista

#### ▶ Veículos sem banco de relaxamento

- ① O encosto do banco inclina para frente
- ② O encosto do banco inclina para trás
- ③ O banco move-se para frente
- ④ O banco move-se para trás



CLY33BA102

#### ▶ Veículos sem o banco de relaxamento

- ① Inclina o encosto do banco para frente e move o banco para frente
- ② Inclina o encosto do banco para trás e move o banco para trás

Se o banco traseiro não estiver em posição neutra, pressione o botão uma vez e o banco traseiro irá retornar a posição neutra. Se pressionar o botão novamente o banco do passageiro dianteiro será ajustado para a posição neutra.

- ③ O encosto do banco inclina para frente
- ④ O encosto do banco inclina para trás
- ⑤ O banco move-se para frente
- ⑥ O banco move-se para trás

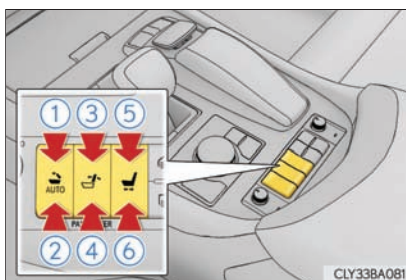

CLY33BA081

## Ajuste do banco do passageiro dianteiro através do banco traseiro (Veículos com o banco de relaxamento)

### ► modelos com 5 lugares

#### ① Move o banco para frente

Emite um sinal sonoro quando o acionamento do banco atinge o seu limite para frente.

#### ② Move o banco para trás

O encosto do banco irá retornar a posição neutra. Se o apoio para cabeça estiver dobrado, ele será levantado antes do encosto do banco se mover.

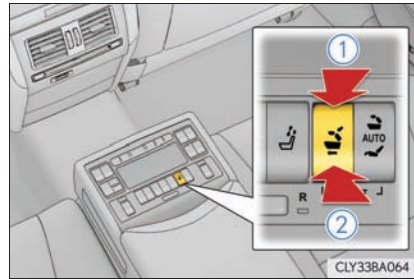

### ► modelos com 4 lugares

#### ① Move o banco para frente

Emite um sinal sonoro quando o acionamento do banco atinge o seu limite para frente.

#### ② Move o banco para trás

O encosto do banco irá retornar a posição neutra. Se o apoio para cabeça estiver dobrado, ele será levantado antes do encosto do banco se mover.



## Sistema elétrico de acesso fácil

○ banco e o volante de direção são ajustados automaticamente, assim facilitando ao motorista, ou ao passageiro dianteiro, a entrada e saída do veículo.

### n Banco do motorista

Quando todos os itens abaixo forem realizados, o banco do motorista e volante de direção são ajustados automaticamente, permitindo que o motorista entre e saia do veículo com facilidade.

- A alavanca de mudança de marcha for posicionada em P.
- O botão de partida for desligado.
- O cinto de segurança do motorista estiver solto.

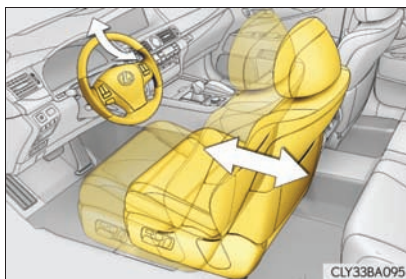

Quando quaisquer procedimentos descritos a seguir forem realizados, o banco do motorista e o volante de direção voltam automaticamente para as suas posições originais.

- O botão de partida for posicionado no modo ACESSÓRIOS
- O cinto de segurança do motorista foi apertado.

### n Banco do passageiro dianteiro

Se a porta do passageiro dianteiro estiver aberta enquanto o veículo está parado, o suporte pélvico/lombar (se equipado), apoio para os pés (se equipado, etc. retornam as suas posições originais.



### n **Acionamento do apoio de cabeça dobrável (veículos com banco de relaxamento)**

I Se o ângulo do encosto do banco for ajustado utilizando os interruptores localizados nas laterais do banco do passageiro dianteiro ou no console central quando o botão de partida estiver no modo IGNIÇÃO LIGADA, o apoio de cabeça operará da seguinte maneira:

- Ao inclinar o encosto do banco para frente: Após encerrada a movimentação do encosto do banco, o apoio de cabeça começa a erguer e dobrar. Um sinal irá soar assim que a operação estiver concluída. Se o interruptor for liberado durante o funcionamento, o apoio de cabeça irá retornar para posição neutra.
- Ao inclinar o encosto do banco para trás: Se o apoio para cabeça estiver dobrado, ele volta a posição neutra.

I Nas situações descritas abaixo, o apoio de cabeça não será acionado mesmo quando o interruptor do ângulo de ajuste do encosto traseiro for acionado:

- Se o botão de partida estiver desligado.
- Se o peso de um passageiro ou de um objeto pesado, etc. for detectado no banco do passageiro dianteiro.
- Se o cinto de segurança do passageiro dianteiro estiver acionado.
- Se a porta do passageiro dianteiro estiver aberta.

### n **Acionando o banco do passageiro dianteiro do banco traseiro (veículos com banco de relaxamento)**

O banco do passageiro dianteiro só poderá ser acionado se o botão de partida estiver no modo IGNIÇÃO LIGADA. Contudo, nas situações acima, o passageiro do banco dianteiro não se move mesmo que o interruptor seja acionado:

I Se o peso de um passageiro, ou de um objeto pesado, etc. for detectado no banco do passageiro dianteiro.

I Se o cinto de segurança do passageiro dianteiro estiver acionado.

I Se a porta do passageiro dianteiro estiver aberta. (O banco dianteiro do passageiro não se move para frente.)

### n **Ajuste de comprimento automático do assento do banco (banco do motorista)**

Se a parte da frente do assento se aproximar muito da área do painel de instrumentos, quando a posição do banco for ajustada, o assento do banco se retrairá automaticamente.

### n **Função de parada automática do acionamento do banco (veículos com banco de relaxamento)**

Se o banco dianteiro vier a entrar em contato com a mesa retrátil ou com o apoio para os pés (modelo de 4 lugares), durante o acionamento, ou ativação, da função de facilitação de acesso automática, um alarme soa e o acionamento do banco é parado no meio da operação.

(Uma mensagem é apresentada no visor multifunção.)

**n Funcionamento do sistema elétrico de acesso fácil**

- I Ao sair do veículo, sistema elétrico de acesso fácil pode não funcionar, se o banco já estiver em sua posição mais para trás, etc.
- I Se a posição do banco for ajustada durante o acionamento da função de facilitação de acesso, esse acionamento será encerrado.
- I Se a posição do banco for alterada durante ou após o acionamento do sistema elétrico de acesso fácil, quando o motorista está saindo do veículo, o sistema não funcionará, quando o motorista entrar no veículo.

**n Personalização**

A distância em que o banco do motorista é movido para trás durante a função de facilidade de acesso pode ser alterada. (Dispositivos personalizáveis →P. 806)

**⚠ ATENÇÃO****n Ao ajustar a posição do banco**

- I Esteja atento ao ajustar a posição do banco para garantir que os demais passageiros não serão feridos pelo movimento do banco.
- I Para evitar ferimentos, não coloque as mãos sob o banco ou próximo de componentes móveis.  
Os dedos ou mãos poderão ser presos no mecanismo do banco.

**n Ajuste do banco**

Não recline o banco além do necessário quando o veículo estiver em movimento a fim de reduzir o risco de deslizamento sob o cinto de segurança durante uma colisão.

Se o banco estiver reclinado excessivamente, a parte subabdominal do cinto de cintura poderá deslizar sobre o quadril e aplicar forças diretamente sobre o abdômen ou poderá haver contato do pescoço no cinto diagonal, aumentando o risco de ferimentos graves ou fatais em caso de acidente.

Os ajustes não devem ser feitos enquanto o veículo estiver em movimento, pois o banco poderá mover inesperadamente e o motorista poderá perder o controle do veículo.

**n Acionando o banco do passageiro dianteiro através do banco do motorista ou do banco traseiro**

Não acione o banco do passageiro dianteiro quando o assento estiver ocupado. Além disso, não deixe que se sentem no banco do passageiro dianteiro, enquanto o banco está sendo acionado ou quando o apoio de cabeça está sendo dobrado. O banco do passageiro dianteiro pode prender as pernas entre o painel de instrumentos e o banco, ou o apoio de cabeça pode bater na cabeça, resultando em ferimentos.

## ATENÇÃO

### **n Ao ajustar a posição do banco ou do apoio para os pés do passageiro dianteiro (se equipado)**

Certifique-se de que haja espaço o suficiente para o pé de modo que não fiquem presos.

### **n Ao utilizar o apoio para os pés (se equipado)**

- I** Não acione o apoio para os pés com o veículo em movimento. A não observação dessas precauções pode resultar em ferimentos graves ou fatais em caso de frenagem súbita ou colisão.
- I** Não se sente no apoio para os pés do banco do passageiro dianteiro. Fazer isto pode resultar em desgaste dos cintos de segurança, o que pode levar a ferimentos graves ou fatais em caso de frenagem súbita ou colisão.
- I** Não pise no apoio para os pés. Fazer isto pode danificar o apoio para os pés do passageiro dianteiro, ou causar ferimentos graves devido à queda.
- I** Retraia totalmente o apoio para os pés do passageiro dianteiro ao sair ou entrar no veículo e quando o mesmo não estiver em uso para evitar que tropecem no apoio para os pés.
- I** Não permita que ninguém coloque suas mãos ou pés sob o banco do passageiro ao guardar o apoio para os pés do passageiro dianteiro.

## NOTA

### **n Acionando o banco do passageiro dianteiro através do banco do motorista ou do banco traseiro**

Antes de acionar o banco do passageiro dianteiro, certifique-se de que não há bagagem ou quaisquer outros objetos sobre o banco ou na soleira que possam atrapalhar o seu acionamento.

Estes itens podem resultar em aplicação de força excessiva, o que pode causar danos ao banco e/ou a bagagem.

### **n Para prevenir impropriedades do apoio para os pés do passageiro dianteiro (se equipado)**

- I** Não coloque objetos no espaço para os pés do banco do passageiro dianteiro que possam evitar o acionamento do apoio para os pés.
- I** Não coloque bagagem pesada sobre o apoio para os pés.
- I** Não coloque nada sob o apoio para os pés quando em uso. Existe a possibilidade de que o apoio para os pés prenda algo, o que pode causar danos no momento de recolhimento do apoio para os pés.

## Bancos elétricos traseiros\*

- modelos com 5 lugares e banco de relaxamento

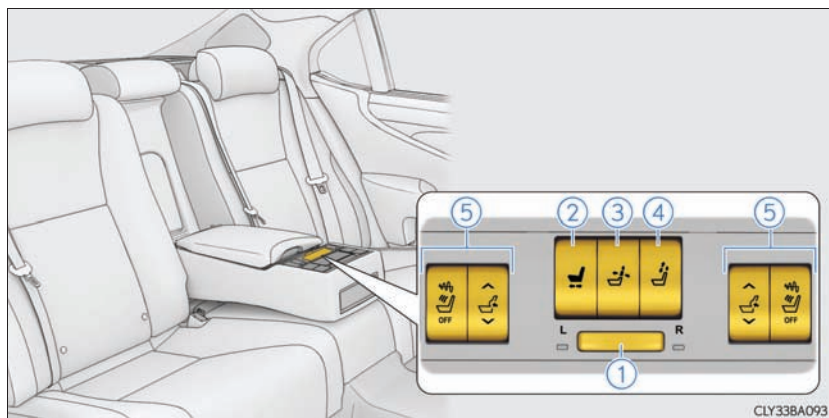

- ① Interruptor de seleção do banco  
A luz indicadora de funcionamento do banco se acende.
- ② Interruptor de ajuste da posição do banco
- ③ Interruptor de ajuste do encosto do banco
- ④ Interruptor de ajuste de altura do apoio de cabeça do banco (→P. 178)
- ⑤ Interruptores dos bancos com apoio lombar

## ► modelos com 5 lugares, e com banco de relaxamento

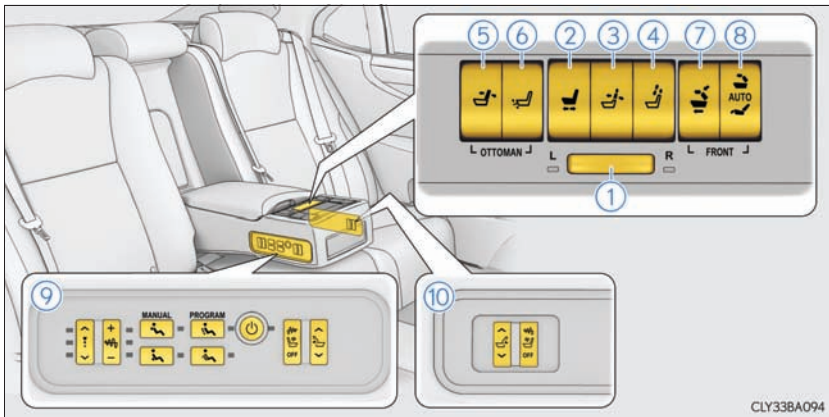

O banco traseiro direito é um banco de relaxamento, que vem equipado com uma função de ajuste do ângulo do encosto do banco e um apoio para os pés.

- ① Interruptor de seleção do banco  
A luz indicadora de funcionamento do banco se acende.
- ② Interruptor de ajuste da posição do banco
- ③ Interruptor de ajuste do encosto do banco
- ④ Interruptor de ajuste de altura do apoio de cabeça (→P. 178)
- ⑤ Interruptor de ajuste encosto do banco
- ⑥ Interruptor de ajuste do apoio para os pés
- ⑦ Interruptor de controle do banco do passageiro dianteiro (→P. 153)
- ⑧ Interruptor do modo de relaxamento
- ⑨ Sistema de relaxamento dos bancos traseiros/interruptores dos bancos com apoio lombar
- ⑩ Interruptores dos bancos com apoio lombar

## ► modelos com 4 lugares

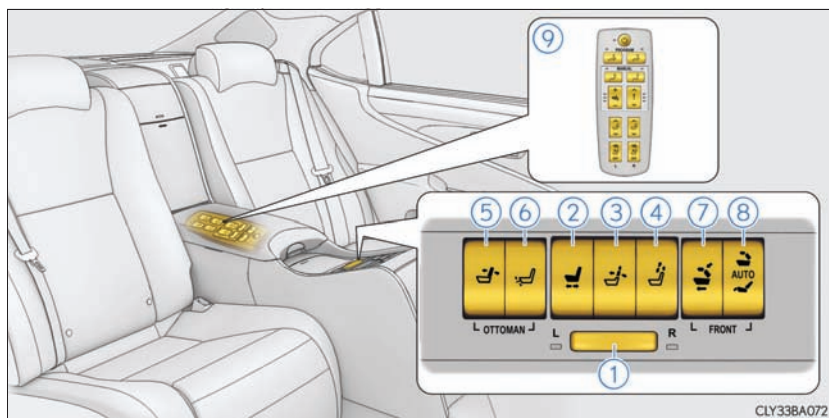

O banco traseiro direito é um banco de relaxamento, que vem equipado com uma função de ajuste do ângulo do encosto do banco e um apoio para os pés.

① Interruptor de seleção do banco

A luz indicadora de funcionamento do banco se acende.

② Interruptor de ajuste da posição do banco

③ Interruptor de ajuste do encosto do banco

④ Interruptor de ajuste de altura do apoio de cabeça do banco (→P. 178)

⑤ Interruptor de ajuste do encosto do banco

⑥ Interruptor de ajuste do apoio para os pés

⑦ Interruptor de controle do banco do passageiro dianteiro (→P. 153)

⑧ Interruptor do modo de relaxamento

⑨ Sistema de relaxamento nos bancos traseiros/controlado do banco com apoio lombar

### Função de retorno do banco interligada com a abertura da porta

O banco retorna a posição neutra automaticamente quando a porta for aberta para facilitar o acesso e saída do veículo.

### Retorno do banco traseiro utilizando os comandos na parte dianteira do veículo

#### ▶ Veículos sem banco de relaxamento

Para retornar o banco a sua posição neutra mantenha o botão pressionado.

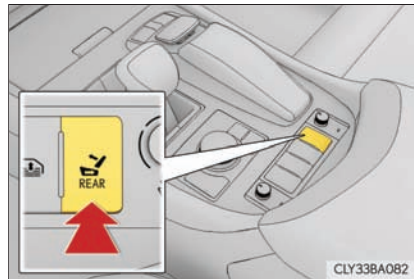

#### ▶ Veículos com banco de relaxamento

Para retornar o banco a sua posição neutra mantenha o botão pressionado.

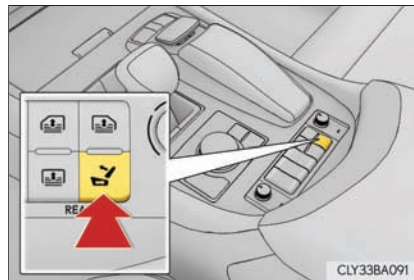

### Acionamento do modo de relaxamento (banco de relaxamento)

O modo de relaxamento pode ser acessado através do acionamento do interruptor. O banco do passageiro dianteiro se moverá para frente, e então o encosto do banco de relaxamento irá reclinar ao mesmo tempo em que o apoio para os pés levanta.

► modelos com 5 lugares

Ao acionar o interruptor será emitido um sinal sonoro e inicia o funcionamento.

- 1 Seleccione o modo de relaxamento
- 2 Retorna a posição neutra

No entanto, para interromper o funcionamento no meio da operação, pressione o interruptor para o lado oposto ou pressione qualquer um dos botões de ajuste do banco.

► modelos com 4 lugares

Ao acionar o interruptor será emitido um sinal sonoro e inicia o funcionamento.

- 1 Seleccione o modo de relaxamento
- 2 Retorna a posição neutra

No entanto, para interromper o funcionamento no meio da operação, pressione o interruptor para o lado oposto ou pressione qualquer um dos botões de ajuste do banco.

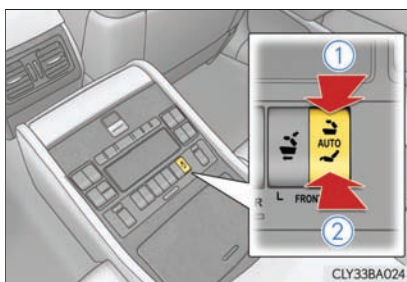
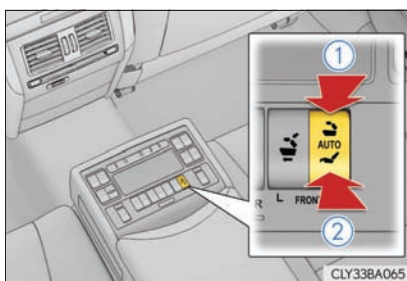



## Banco com apoio lombar e sistema de vibração

O banco com apoio lombar e sistema de vibração têm uma placa de apoio montada no encosto do banco, e uma função de vibração que está montada nos bancos traseiros laterais. A posição da placa de apoio e a velocidade de vibração podem ser ajustadas de acordo com a preferência do passageiro.

► modelos com 5 lugares e banco de relaxamento



- ① Interruptor de ajuste de posição da placa de apoio lombar
- ② Interruptor do sistema de vibração

Pressione o para acionar a função de vibração. A vibração será iniciada na mesma velocidade em que foi acionada anteriormente. A cada vez que o é pressionado, a velocidade é alternada em 3 níveis. Pressione "OFF" para desligar a função de vibração.

- modelos com 5 lugares, e com banco de relaxamento

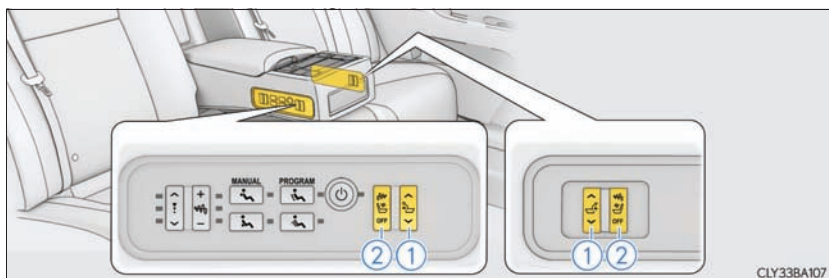

- ① Interruptor de ajuste de posição da placa de apoio lombar
- ② Interruptor do sistema de vibração

Pressione o para acionar a função de vibração. A vibração será iniciada na mesma velocidade em que foi acionada anteriormente. A cada vez que o é pressionado, a velocidade é alternada em 3 níveis. Pressione "OFF" para desligar a função de vibração.

- modelos com 4 lugares

- ① Interruptor de ajuste de posição da placa de apoio lombar
- ② Interruptor do sistema de vibração

Pressione o para acionar a função de vibração. A vibração será iniciada na mesma velocidade em que foi acionada anteriormente. A cada vez que o é pressionado, a velocidade é alternada em 3 níveis. Pressione "OFF" para desligar a função de vibração.

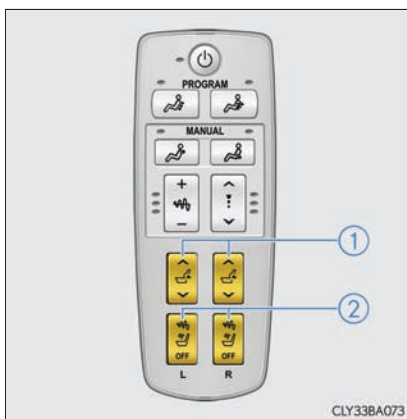

## Sistema de relaxamento do banco traseiro (veículos com banco de relaxamento)

O banco traseiro lado direito possui câmaras pneumáticas fornecendo ao passageiro pressão em diferentes velocidades e intensidades.

► modelos com 5 lugares

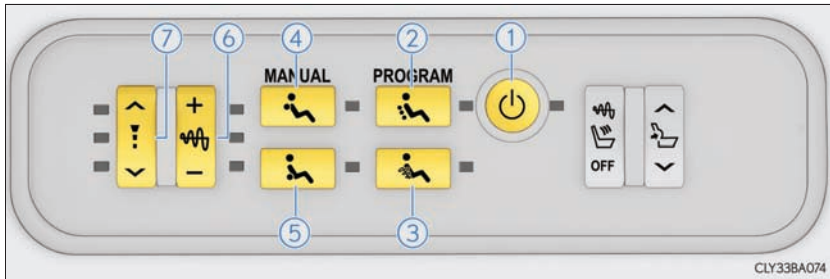

### ① Liga e desliga o sistema

Após acionar este botão, o sistema será desligado automaticamente dentro de aproximadamente 3 minutos caso não seja selecionado nenhum dos botões.

### ② Inicia o programa

Pressão parcial por toda a região das costas

### ③ Inicia o programa

Estica e relaxa a parte inferior das costas

### ④ Inicia a operação na parte superior das costas

### ⑤ Inicia a operação na parte inferior das costas

### ⑥ Ajusta a intensidade da pressão pneumática

3 níveis de intensidade disponíveis.

### ⑦ Ajusta a velocidade da unidade pneumática

3 níveis de velocidade disponíveis.

## ► modelos com 4 lugares

## ① Liga e desliga o sistema

Após acionar este botão, o sistema será desligado automaticamente dentro de aproximadamente 3 minutos caso não seja selecionado nenhum dos botões.

② Inicia o  programa

Pressão parcial por toda a região das costas

③ Inicia o  programa

Estica e relaxa a parte inferior das costas

## ④ Inicia a operação na parte superior das costas

## ⑤ Inicia a operação na parte inferior das costas

## ⑥ Ajusta a intensidade da pressão pneumática

3 níveis de intensidade disponíveis.

## ⑦ Ajusta a velocidade da unidade pneumática

3 níveis de velocidade disponíveis.

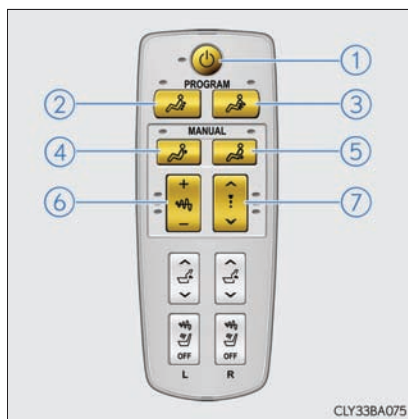

### n A função de retorno do banco está ligada a abertura da porta

#### I Condições de funcionamento

O botão de partida deve estar posicionado no modo IGNIÇÃO LIGADA.

#### I Interrompendo o funcionamento durante a operação

Durante o acionamento da função de retorno do banco, a operação será interrompida ao realizar uma das ações a seguir:

- Pressionar os botões "SET", "M" ou "C" (→P. 176)
- Pressionar um dos interruptores de ajuste do banco

#### I Para desabilitar a função de retorno do banco

Pressione o botão "C" para desabilitar a função de retorno do banco.

A luz indicadora irá acender quando a função de retorno do banco estiver desabilitada.

Pressione o botão novamente para habilitar a função de retorno do banco.

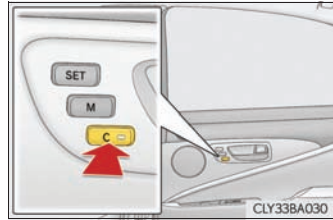

#### I Acionamento da função de retorno do banco com o botão de partida desligado

Ao desligar o botão de partida, o banco irá retornar automaticamente para a posição neutra, se a porta for mantida aberta por aproximadamente 45 segundos.

### n Modo de relaxamento (banco de relaxamento)

#### I Condições de funcionamento

O modo de relaxamento só poderá ser acionado se o botão de partida estiver no modo IGNIÇÃO LIGADA. Contudo, nas situações a seguir, o modo de relaxamento não pode ser utilizado mesmo que o interruptor esteja ligado:

- Se um ocupante ou um objeto pesado, etc. for detectado no banco do passageiro dianteiro.
- Se o cinto de segurança do passageiro dianteiro estiver afivelado.
- Se a porta do passageiro dianteiro estiver aberta. (O banco dianteiro do passageiro não se move para frente.)

#### I Acionamento da função com o botão de partida desligado

O banco traseiro pode retornar para a posição neutra se o interruptor do modo de relaxamento for operado dentro de aproximadamente 45 segundos após desligar o botão de partida.

**n Banco com apoio lombar e sistema de vibração****I Condições de funcionamento**

O botão de partida deve estar posicionado no modo IGNIÇÃO LIGADA.

**I Função de parada automática**

- A vibração para automaticamente 15 minutos depois de seu acionamento.
- A vibração para automaticamente quando a porta traseira adjacente for aberta.

**I Função de retorno do apoio lombar do banco**

A posição da placa de apoio lombar retorna automaticamente à posição neutra se a porta traseira adjacente for aberta.

**n Sistema de relaxamento do banco traseiro (veículos com banco de relaxamento)****I Condições de funcionamento**

O botão de partida deve estar posicionado no modo IGNIÇÃO LIGADA.

**I Função de parada automática**

Cada função para automaticamente 15 minutos após seu acionamento.

## ATENÇÃO

### n Bancos elétricos traseiros

#### I Ajuste do banco

Não recline o banco além do necessário quando o veículo estiver em movimento a fim de reduzir o risco de deslizamento sob o cinto de segurança durante uma colisão.

Se o banco estiver reclinado excessivamente, o cinto subabdominal poderá deslizar sobre o quadril e aplicar forças diretamente sobre o abdômen ou poderá haver contato do pescoço no cinto diagonal, aumentando o risco de ferimentos graves ou fatais em caso de acidente.

Os ajustes não devem ser feitos enquanto o veículo estiver em movimento, pois o banco poderá mover inesperadamente e o motorista poderá perder o controle do veículo.

#### I Ao ajustar a posição do banco e o ângulo do apoio para os pés (veículos com banco de relaxamento)

Mantenha espaço o suficiente para os pés para evitar que os mesmos sejam presos no banco dianteiro.

#### I Ao retornar os bancos traseiros à posição neutra

Para evitar que os passageiros do banco traseiro se machuquem, espere até que eles saiam do veículo antes de acionar o interruptor.

#### I Utilizando o apoio para os pés (veículos com banco de relaxamento)

##### • Não sente no apoio para os pés.

Se alguém se sentar no apoio para os pés, o cinto de segurança não poderá ser ajustado adequadamente, assim os passageiros podem ser arremessados do banco, o que pode resultar em ferimentos graves ou fatais em caso de frenagem súbita.

##### • Ao sair ou entrar no veículo, retraia o apoio para os pés. Se o apoio de pé não estiver retraído, pode causar quedas, resultando em ferimentos.

##### • Não acione o apoio para os pés com o veículo em movimento.

##### • Não permita que ninguém coloque as mãos ou pés sob o banco do passageiro durante a retração do apoio para os pés.

### n Utilizando o banco com apoio lombar, sistema de vibração e o sistema de relaxamento

#### I Mulheres grávidas, ou que deram a luz recentemente, ou para pessoas que sofram de doenças que necessitem de repouso (doenças cardíacas, etc.) devem consultar um médico antes de utilizá-lo.

#### I Não permita que crianças utilizem a função de vibração do apoio lombar do banco, ou a função de relaxamento do banco traseiro.

#### I Não utilize estas funções após a ingestão de bebidas alcoólicas, refeições ou por um período prolongado de tempo.

#### I Se você sentir mal-estar enquanto utiliza a função de vibração do apoio lombar do banco ou a função de relaxamento do banco traseiro, interrompa o uso imediatamente.

 NOTA**n Para evitar impropriedades no apoio para os pés (veículos com banco de relaxamento)**

- | Não coloque objetos no espaço para os pés do banco do passageiro dianteiro que possam prejudicar o acionamento do apoio para os pés.
- | Não coloque bagagem pesada sobre o apoio para os pés.
- | Não coloque objetos sob o apoio para os pés enquanto ele está levantado para o uso. Esses objetos podem interferir no acondicionamento do apoio para os pés causando danos ao apoio para os pés ou ao objeto.



## Interruptores de memória de posição de condução

Este dispositivo ajusta automaticamente os bancos dianteiros, volante de direção, espelhos retrovisores externos e a altura da ancoragem dos cintos de segurança de acordo com as suas preferências.

### Memória de posição de condução

Sua posição de condução preferida (a posição do banco do motorista, volante de direção, o ângulo dos espelhos retrovisores externos, a altura da ancoragem do cinto de segurança) pode ser memorizada e utilizada com o toque de um botão.

É possível gravar três posições diferentes de condução na memória.

#### n Registro de procedimento

- 1 Verifique se a alavanca de mudança de marcha está posicionada em P.
- 2 Coloque o botão de partida no modo IGNIÇÃO LIGADA.
- 3 Ajuste o banco do motorista, volante de direção, espelhos retrovisores externos e a altura da ancoragem do cinto de segurança nas posições desejadas.
- 4 Pressione o botão "SET", e no período de 3 segundos pressione o botão "1", "2" ou "3" até ouvir um bip.

Se o botão selecionado já tiver sido pré-ajustado, a posição gravada anteriormente será sobrescrita.

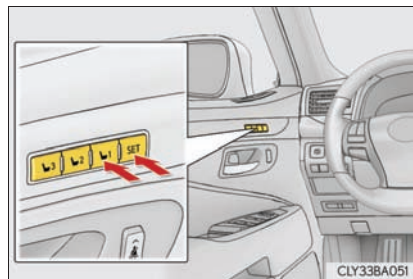

Para gravar a posição do banco do passageiro dianteiro, ajuste o banco na posição desejada e realize a etapa 4 utilizando os botões no lado do passageiro dianteiro.

## n Procedimento de utilização da memória

- 1 Verifique se a alavanca de mudança de marcha está posicionada em P.
- 2 Coloque o botão de partida no modo IGNIÇÃO LIGADA.
- 3 Pressione um dos botões de memória de posição de condução para chamar a posição, pressione-o até que o alarme soe.

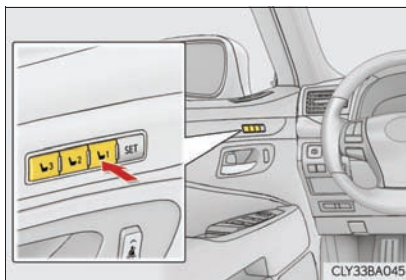

## n Quando você quiser parar o posicionamento memorizado no meio do acionamento

Execute uma das operações abaixo:

I Pressione o botão "SET".

I Pressione o botão "1", "2" ou "3".

I Acione qualquer um dos botões de ajuste do banco (cancela apenas a memória de posição do banco).

I Acione o interruptor de inclinação e posição telescópica do volante de direção (cancela apenas a memória de posição do volante de direção).

I Acione o interruptor de ajuste de altura ancoragem de ombro do cinto de segurança (cancela apenas a memória da posição de altura da ancoragem).

## n Limitações de posicionamento memorizado do banco do passageiro dianteiro

Veículos com apoio para os pés no banco do passageiro dianteiro:

A posição memorizada pode ser utilizada apenas se o apoio para os pés estiver mais alto do que a posição memorizada. Ele não se move para cima.

Veículos com banco de relaxamento:

Quando uma mesa retrátil (modelos com 4 lugares) ou apoio para os pés for utilizado, a memória de recolhimento não pode ser utilizada.

## n Ajuste automático do apoio para os pés do passageiro dianteiro (se equipado)

Quando a posição memorizada for utilizada, e se parecer que a parte da frente da almofada entrará em contato com a área envolta do painel de instrumentos, o apoio para os pés se recolherá automaticamente.

n **Acionar a memória da posição de condução após desligar o botão de partida.**

Banco do motorista:

As posições de condução memorizadas (exceto a posição do volante de direção) podem ser acionadas 180 segundos após a abertura da porta do motorista e 60 segundos depois de fechada novamente.

Banco do Passageiro Dianteiro:

As posições gravadas podem ser acionadas 180 segundos após a abertura da porta do passageiro dianteiro.

n **Para utilizar corretamente a função de memória de posição de condução**

Se um banco já estiver na posição mais estendida e o banco for operado na mesma direção, a posição grava tornar-se-á um pouco diferente quando for acionada.

### Função de acionamento de memória (apenas no lado do motorista)

Cada chave eletrônica (incluindo o cartão chave) pode ser registrado para memorizar sua posição de condução favorita.

n **Procedimento de registro**

Grave a sua posição de condução no botão “1”, “2” ou “3” antes de executar as etapas abaixo:

► Utilizando o controle remoto

**1** Desligue o botão de partida e trave a porta do motorista.

**2** Ao pressionar o botão desejado (“1”, “2” ou “3”), pressione  no controle remoto até que o alarme soe.

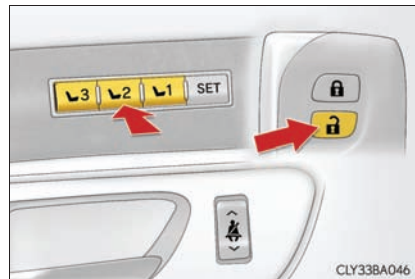

Para evitar acionamento não intencional do alarme, feche e abra a porta depois que a posição de condução for gravada. (Se uma porta não for aberta dentro de 30 segundos depois que o  for pressionado, as portas irão ser travadas novamente e o alarme é acionado automaticamente).

Se o alarme for acionado, pare-o imediatamente.

(→P. 89)

- ▶ Ao utilizar o interruptor de travamento da porta

Leve uma das chaves (incluindo o cartão-chave), que você deseja interligar a posição de condução. Se 2 ou mais chaves estiverem dentro do veículo, a posição de condução não poderá ser interligada adequadamente.

- 1 Desligue o botão de partida e trave a porta do motorista.

- 2 Ao pressionar o botão gravado, pressione e segure o interruptor de travamento da porta, (travamento ou destravamento) até que o alarme soe.

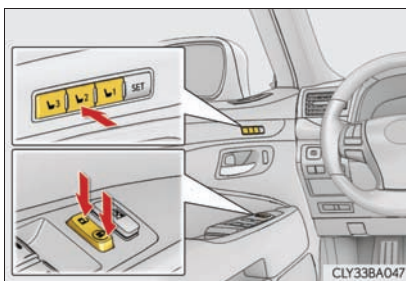

## n Procedimento de utilização da memória

- 1 Leve a chave eletrônica, que contém a posição de condução registrada, e destrave as portas utilizando o sistema inteligente de entrada e partida ou o controle remoto.

A posição de condução vai para a posição registrada (não incluindo o volante de direção). Contudo, o banco pode mover-se um pouco para trás, além da posição registrada, para tornar a entrada no veículo mais fácil.

Se a posição de condução já estiver gravada, o banco e os espelhos retrovisores externos não se moverão.

- 2 Posicione o botão de partida no modo **ACESSÓRIOS** ou trave o seu cinto de segurança.

O banco e o volante de direção movem-se para a posição registrada.

## n Procedimento de cancelamento

- ▶ Uso do controle remoto

- 1 Desligue o botão de partida e trave a porta do motorista.
  - 2 Ao pressionar o botão "SET", pressione  no controle remoto até que o sinal soe.
- ▶ Ao utilizar o interruptor de travamento da porta

Leve apenas a chave que deseja cancelar e feche a porta do motorista. Se 2 ou mais chaves estiverem dentro do veículo, a posição de condução não poderá ser cancelada adequadamente.

- 1 Desligue o botão de partida e trave a porta do motorista.
- 2 Ao pressionar o botão "SET", pressione também o interruptor de travamento, na lateral da porta, até que o alarme soe.

## n Acionar a memória de condução utilizando a função de ativação da memória

- I Podem-se registrar posições de condução diferentes de acordo com cada chave eletrônica. Portanto a posição utilizada pode diferir de acordo com a chave que é utilizada para ativar o sistema.
- I Se a porta do motorista estiver destravada pelo sistema de entrada e partida inteligente, a posição de condução não pode ser ativada. Neste caso, pressione o interruptor de memória de posição que foi configurado.

## n Função de parada automática do acionamento do banco (veículos com banco de relaxamento)

Se o banco dianteiro vier a entrar em contato com a mesa retrátil ou com o apoio para os pés (modelo de 4 lugares), durante o acionamento, ou ativação, da função de facilitação de acesso automática, um alarme soa e o acionamento do banco é parado no meio da operação.  
(Uma mensagem é apresentada no visor multifunção.)

### ATENÇÃO

#### n Atenção quanto ao ajuste do banco

Seja cauteloso durante o ajuste do banco para que o banco não atinja o passageiro que estiver atrás ou prenda o seu corpo contra o volante de direção.

## Memória de posição do banco traseiro \*

A posição do banco traseiro pode ser memorizada e utilizada com o toque de um botão.

### Gravar uma posição na memória

- 1 Posicione o botão de partida no modo IGNIÇÃO LIGADA.
- 2 Ajuste o banco traseiro na posição desejada.
- 3 Pressione o botão "SET" até ouvir um sinal de bipe.

Se o botão selecionado já tiver sido pré-ajustado, a posição gravada anteriormente será substituída.

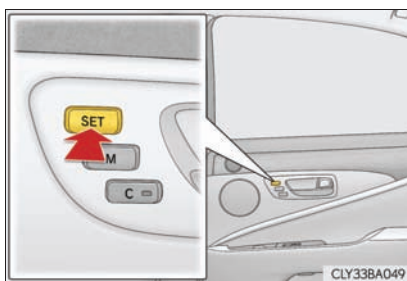

### Acessar a posição memorizada

Pressione o botão "M" até ouvir um sinal de bipe.

Banco de relaxamento:

A posição memorizada pode ser utilizada apenas se o apoio para os pés estiver mais alto do que a posição memorizada. Ele não se move para cima.

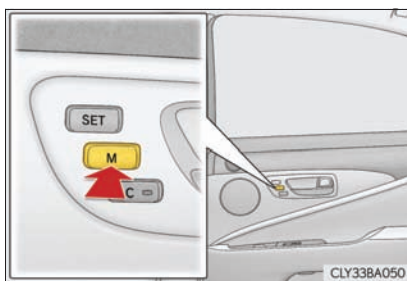

## Desabilite a função de retorno do banco

Pressione o botão "C", para desabilitar a função de retorno do banco ou da posição memorizada.

A luz indicadora se acende quando a função estiver desabilitada.

Pressione o botão novamente para habilitar a função de retorno do banco ou a posição memorizada do banco.

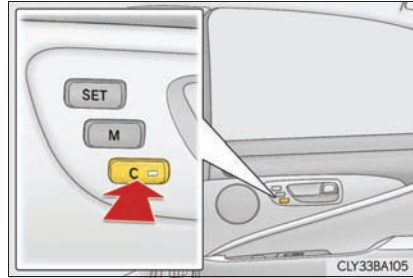

### n Função de retorno do banco interligada com a abertura da porta

#### I Condições de funcionamento

O botão de partida deve estar posicionado no modo IGNIÇÃO LIGADA.

#### I Interrompendo o funcionamento durante a operação

Durante o acionamento da função de retorno do banco, a operação será interrompida ao realizar uma das ações a seguir:

- Pressionar os botões "SET", "M" ou "C"
- Pressionar qualquer um dos interruptores de ajuste do banco

#### I Acionamento da função de retorno do banco com o botão de partida desligado

O banco retorna automaticamente para a posição neutra, se a porta estiver aberta por aproximadamente 45 segundos após desligar o botão de partida.

## ⚠ ATENÇÃO

### n Atenção quanto ao ajuste do banco

Tome cuidado durante o ajuste do banco para que os passageiros do banco traseiro não encostem nos bancos dianteiros.

## Apoios de cabeça

Apoios de cabeça são instalados em todos os bancos.

### Bancos dianteiros

- ① Ajuste vertical
- ② Ajuste horizontal\*

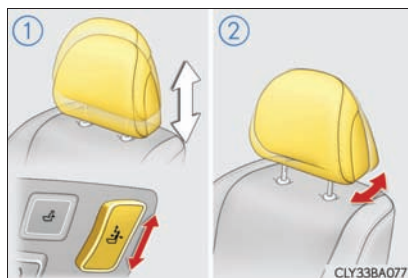

\*: Para veículos com banco de relaxamento, somente no banco do motorista.

### Bancos traseiros externos

► Tipo manual

- ① Ajuste vertical  
Puxe o apoio de cabeça para levantá-lo.  
Empurre o apoio de cabeça para abaixá-lo.

- ② Ajuste horizontal

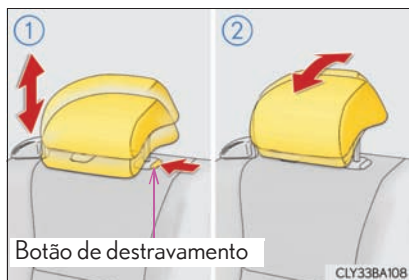

Botão de destravamento

► Tipo automático

- ① Ajuste vertical
- ② Ajuste do sistema de apoio lateral

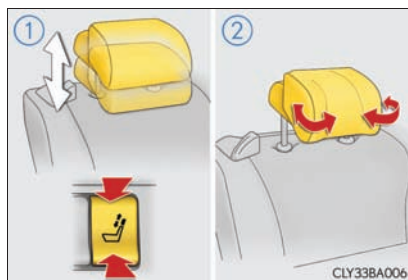



### Banco central traseiro (modelo de 5 lugares)

- ① Para utilização
- ② Para dobrar

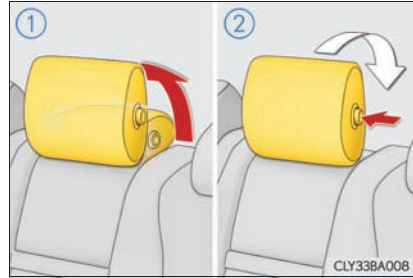

### Apoios de cabeça ativos\* (não disponíveis em veículos com apoios de cabeça dobráveis)

Se o veículo detectar uma colisão na parte traseira, o apoio de cabeça da parte dianteira do veículo se movimentará para frente e para trás para ajudar a reduzir o movimento do pescoço.

Ao dar marcha ré ou mesmo uma pequena quantidade de força aplicada na traseira, como um pequeno impacto na parte traseira, pode fazer com que os apoios de cabeça se movam.

\*: Bancos dianteiros

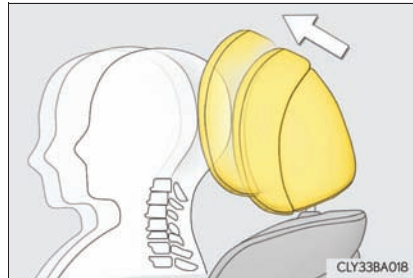

#### n Remoção dos apoios de cabeça

Para remoção e instalação dos apoios de cabeça, entre em contato com sua Concessionária Autorizada da marca Lexus.

#### n Ajuste da altura dos apoios de cabeça (exceto o banco central traseiro)

Certifique-se de ajustar os apoios de cabeça de modo que o centro do apoio de cabeça esteja o mais próximo possível da parte superior das orelhas.

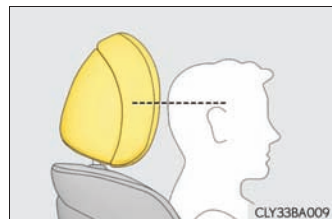

**n Ao utilizar apoios de cabeça no banco traseiro**

Tipo manual:

Sempre levante o apoio de cabeça quando o mesmo estiver na posição recolhida, ao utilizá-lo.

Banco traseiro central:

Certifique-se de puxar o apoio de cabeça para cima ao utilizar o banco traseiro central.

**n Apoios de cabeça ativos (se equipados)**

I O apoio de cabeça ativo no banco do passageiro não é ativado se o banco estiver desocupado. Contudo, o apoio ativo de cabeça pode ser acionado durante uma colisão na parte traseira, se houver bagagem no banco ou se o cinto de segurança estiver afivelado.

I Uma vez acionado o apoio de cabeça ativo, o mesmo permanece projetado para frente e para cima. Neste caso, leve o veículo para reparar o apoio de cabeça ativo em uma Concessionária Autorizada da marca Lexus.

**! ATENÇÃO****n Precauções quanto ao apoio de cabeça**

Observe as precauções abaixo sobre os apoios de cabeça. A não observação dessas precauções pode resultar em ferimentos graves ou fatais.

I Use os apoios de cabeça designados para cada banco.

I Sempre ajuste os apoios de cabeça na posição correta.

I Tipo manual: Após ajustar os apoios de cabeça, pressione-os e certifique-se de que estejam travados na posição.

I Não dirija com os apoios de cabeça removidos.

**n Apoio de cabeça ativo do banco do passageiro dianteiro (se equipado)**

Não posicione nada, como uma almofada, no banco do passageiro dianteiro.

Fazer isto dispersa o peso do passageiro, o que pode impedir que o sensor detecte o peso do passageiro adequadamente. Como resultado, o apoio de cabeça ativo pode não ser ativado em caso de colisão.

**n Precauções com os apoios de cabeça ativos (se equipados)**

I Não coloque capas nos apoios de cabeça.

I Para remoção, instalação, desmontagem ou descarte de apoios de cabeça ativos, entre em contato com a sua Concessionária Autorizada da marca Lexus.

O manuseio inapropriado dos apoios de cabeça ativos pode impedir o seu funcionamento adequado durante um acidente.

## Volante de direção

### Procedimento de ajuste

Ao acionar o interruptor, o volante de direção se move nas seguintes direções:

- ① Para cima
- ② Para baixo
- ③ Próximo do motorista
- ④ Distante do motorista

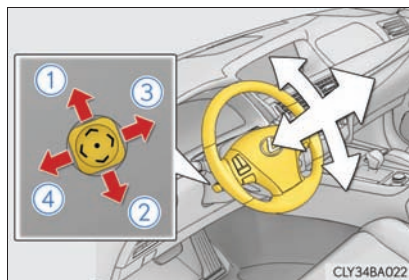

#### n O volante de direção pode ser ajustado quando

O botão de partida estiver no modo ACESSÓRIOS ou IGNIÇÃO LIGADA\*.

\*: Se o cinto de segurança do motorista estiver afivelado, o volante de direção poderá ser ajustado independentemente do modo do botão de partida.

#### n Ajuste automático da posição do volante

A posição desejada do volante de direção pode ser gravada na memória e acessada automaticamente pelo sistema de memória da posição de condução. (→P. 171)

#### n Sistema de fácil entrada/saída do veículo

O banco do motorista e o volante de direção movem-se de acordo com o modo do botão de partida e a posição do cinto de segurança do motorista. (→P. 154)

### ⚠ ATENÇÃO

Não ajuste o volante de direção enquanto estiver dirigindo.

O motorista pode perder o controle do veículo resultando em acidente grave ou fatal.

## Espelho retrovisor interno antiofuscante

A posição do espelho retrovisor interno pode ser ajustada para permitir uma confirmação suficiente da visão traseira.

### Ajuste da altura do espelho retrovisor

A altura do espelho retrovisor pode ser ajustada para a sua posição de condução.

Ajuste a altura do espelho retrovisor movendo-o para cima e para baixo.

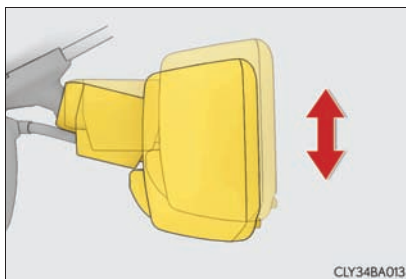

CLY34BA013

## Função antiofuscante

A luz refletida é reduzida automaticamente, respondendo ao nível de luminosidade dos faróis dos veículos que trafegam atrás do seu veículo.

Tipo A:

Alterar o modo automático da função antiofuscante

Ligado/Desligado

Tipo B:

Alterar o modo automático da função antiofuscante

① Ligado

② Desligado

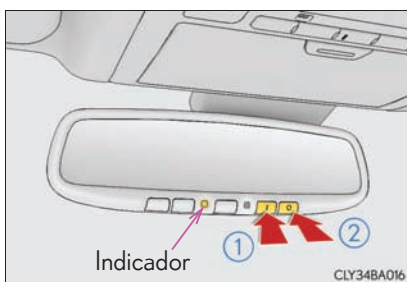
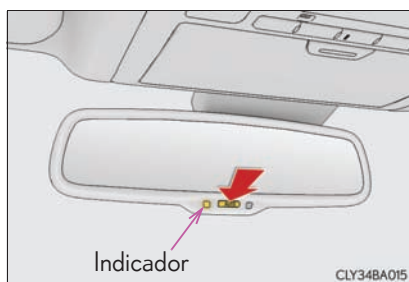

Quando a função automática antiofuscante estiver no modo ativado, o indicador se acende.

A função é ajustada no modo ativado sempre que o botão de partida for posicionado no modo IGNIÇÃO LIGADA.

Ao pressionar o botão, a função será desativada. (○ indicador apaga).

**n Para evitar impropriedades no sensor**

Para garantir o funcionamento correto do sistema, não toque ou cubra os sensores.

## ▶ Tipo A

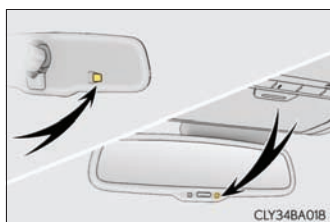

## ▶ Tipo B

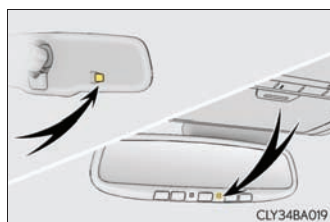
**⚠ ATENÇÃO**

Não ajuste a posição do espelho enquanto estiver dirigindo.

A não observação desta instrução pode resultar em perda do controle do veículo e acidentes, resultando em ferimentos graves ou fatais.

## Espelhos retrovisores externos

### Procedimento de ajuste

**1** Seleccione o espelho que será ajustado.

- ① Esquerdo
- ② Posição Neutra
- ③ Direito



**2** Para ajustar o espelho, pressione o interruptor.

- ① Para cima
- ② Para direita
- ③ Para baixo
- ④ Para esquerda

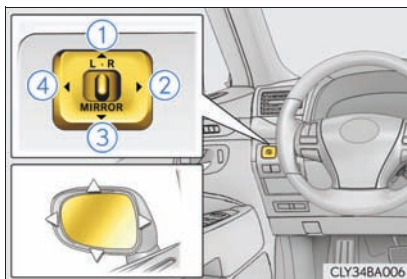

## Estender e dobrar os espelhos retrovisores externos

### n Utilizando o interruptor

- 1 Dobra os espelhos retrovisores
- 2 Estende os espelhos retrovisores

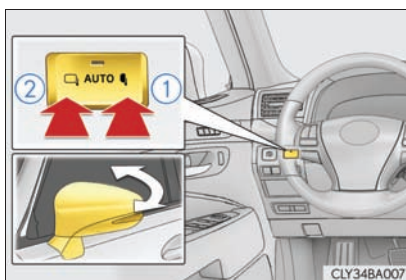

### n Ajuste do modo automático

O modo automático permite dobrar e estender os espelhos retrovisores para que sejam interligados ao travamento/destravamento das portas.

Para selecionar o modo automático, coloque o interruptor em posição neutra

O indicador irá acender.





## Função do espelho retrovisor interligado com a marcha a ré

I Quando o interruptor de seleção do espelho estiver posicionado em “L” (LE) ou “R” (LD), os espelhos retrovisores externos irão abaixar automaticamente quando o veículo estiver em marcha a ré para melhorar a visibilidade da pista. Para desabilitar esta função, posicione o interruptor de seleção do espelho na posição neutra (entre “L” e “R”).

I Se o interruptor de ajuste do espelho for operado durante a função de interligação da posição do espelho retrovisor, o ângulo e a posição dos espelhos retrovisores serão memorizados, e os espelhos retrovisores funcionarão de acordo com o ângulo ajustado no último acionamento do espelho.

Contudo, os espelhos retrovisores se movimentam baseados no ângulo em que se encontram, e quando a função do espelho não está sendo acionada, portanto, o ângulo do espelho interligado também mudará se os espelhos forem ajustados enquanto a função não estiver acionada.

---

### n O ângulo do espelho poderá ser ajustado quando

O botão de partida estiver posicionado no modo ACESSÓRIOS ou IGNIÇÃO LIGADA.

### n Quando os espelhos retrovisores estiverem embaçados

Os espelhos retrovisores externos podem ser limpos usando os desembaçadores dos espelhos. Ligue o desembaçador do vidro traseiro para ativar os desembaçadores dos espelhos retrovisores externos. (→P. 352)

### n Ajuste automático do ângulo do espelho

O ângulo do espelho desejado poderá ser gravado na memória e acessado automaticamente pela memória da posição de condução. (→P. 171)

### n Função automática de antiofuscamento

Quando o espelho retrovisor interno antiofuscante estiver no modo automático, os espelhos retrovisores externos são ativados com o espelho retrovisor interno antiofuscante para reduzir a luz refletida. (→P. 183)

**n Ao utilizar o modo automático em baixas temperaturas**

Quando o modo automático for utilizado em baixas temperaturas, o espelho retrovisor externo pode congelar e o recolhimento automático pode tornar-se impossível. Neste caso, remova o gelo e a neve do espelho retrovisor, e então acione o espelho utilizando o modo manual ou mova o espelho com as mãos.

**! ATENÇÃO****n Aspectos importantes relacionados à direção**

Observe as precauções abaixo durante a condução do veículo.

A não observação dessas precauções poderá resultar em perda do controle do veículo e acidentes, resultando em ferimentos graves ou fatais.

I Não ajuste os espelhos retrovisores durante a condução.

I Não dirija com os espelhos retrovisores dobrados.

I Os espelhos retrovisores tanto no lado do motorista quanto do passageiro devem ser distendidos e devidamente ajustados antes da condução do veículo.

**n Durante a movimentação do espelho retrovisor externo**

Para evitar ferimentos e impropriedade do espelho, seja cauteloso para que a mão não fique presa pelo espelho em movimento.

**n Quando os desembaçadores dos espelhos retrovisores estiverem em funcionamento**

Não toque nas superfícies dos espelhos retrovisores, uma vez que estarão aquecidas e poderão causar queimaduras.

## Vidros elétricos

### Procedimento de abertura e fechamento

Os vidros elétricos podem ser abertos e fechados usando os interruptores.

Ao operar o interruptor, os vidros movem conforme o descrito abaixo:

- ① Fechar
- ② Fechar em um toque\*
- ③ Abrir
- ④ Abrir em um toque\*

\*: Para interromper o funcionamento, acione o botão na direção oposta

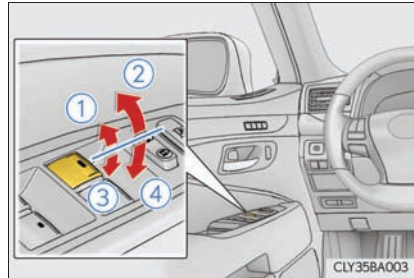

### Interruptor de bloqueio do vidro

Pressione o interruptor para bloquear o funcionamento dos interruptores dos vidros das portas dos passageiros.

Use este interruptor para impedir que as crianças abram ou fechem acidentalmente o vidro da porta do passageiro.

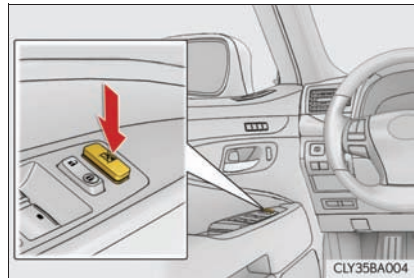

**n Os vidros elétricos poderão ser acionados quando**

O botão de partida estiver posicionado no modo IGNIÇÃO LIGADA.

**n Acionamento dos vidros elétricos após desligar o motor**

Os vidros elétricos poderão ser acionados durante aproximadamente 45 segundos após o desligamento do botão de partida, ou do posicionamento do mesmo no modo ACESSÓRIOS. Entretanto, os vidros não poderão ser acionados se uma porta dianteira for aberta.

**n Função de proteção antiesmagamento**

Se um objeto estiver preso entre o vidro e o quadro do vidro, o curso do vidro será interrompido e o vidro irá abrir levemente.

**n Quando o vidro elétrico não fechar normalmente**

Se a função de proteção antiesmagamento não estiver funcionando normalmente e não for possível fechar o vidro, execute as operações usando o interruptor do vidro elétrico da respectiva porta.

I Após parar o veículo, o vidro poderá ser fechado pressionando-se o interruptor na posição de fechamento em um toque enquanto o botão de partida estiver posicionado no modo IGNIÇÃO LIGADA.

I Se for possível fechar o vidro, mesmo executando-se as operações explicadas acima, inicialize a função efetuando o procedimento abaixo.

- 1** Mantenha o interruptor do vidro elétrico na posição de fechamento em um toque. Mantenha o interruptor pressionado por mais 6 segundos após o vidro ser fechado.
- 2** Mantenha o interruptor do vidro elétrico na posição de abertura em um toque. Mantenha o interruptor pressionado por mais 2 segundos após o vidro ser totalmente aberto.
- 3** Mantenha o interruptor do vidro elétrico na posição de fechamento em um toque novamente. Mantenha o interruptor pressionado por mais 2 segundos após o vidro ser fechado.

Se o interruptor for liberado enquanto o vidro estiver em movimento, inicie novamente o procedimento desde o início.

Se o vidro continuar fechando, mas a seguir reabrir levemente mesmo após o procedimento acima ser executado corretamente, o veículo deverá ser inspecionado em uma Concessionária Autorizada da marca Lexus.

**n Funcionamento do vidro interligado com o travamento das portas**

- I Os vidros elétricos podem ser fechados usando a função de entrada. (→P. 122)
- I Os vidros elétricos podem ser abertos e fechados usando a chave mecânica. (→P. 781)

**n Personalização**

Os ajustes (por exemplo, operação interligada ao travamento da porta) podem ser alterados.

(Dispositivos personalizáveis →P. 806)

**⚠ ATENÇÃO**

Observe as precauções abaixo.

A não observação dessas precauções pode resultar em ferimentos graves ou fatais.

**n Fechar os vidros**

- I Certifique-se de que todos os passageiros não mantenham nenhuma parte do corpo em posição que possa ser atingida quando o vidro estiver em movimento.
- I Não permita que crianças acionem os vidros elétricos.  
Fechar um vidro elétrico em alguém poderá causar ferimentos graves e em alguns casos até mesmo fatais.

**n Função de proteção antiesmagamento**

- I Jamais tente prender nenhuma parte do corpo para ativar intencionalmente a função de proteção antiesmagamento.
- I A função de proteção antiesmagamento poderá não funcionar se houver alguma obstrução próxima ao fechamento total do vidro.

## Teto solar\*

Use os interruptores dispostos no teto do veículo para abrir, fechar e inclinar o teto solar para cima e para baixo.

### Abrir e fechar

#### ① Abertura\*

O teto solar para um pouco antes da posição totalmente aberto para reduzir o ruído do vento.

Pressione o interruptor novamente para abrir o teto solar totalmente.

#### ② Fechamento\*

\*: Pressione levemente qualquer interruptor do teto solar para interromper o movimento do teto solar durante seu funcionamento.

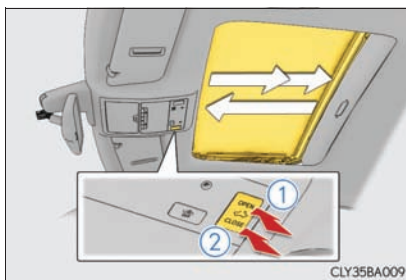

CLY35BA009

### Inclinar para cima e para baixo

#### ① Inclinar para cima\*

#### ② Inclinar para baixo\*

\*: Pressione levemente qualquer interruptor do teto solar para interromper o movimento do teto solar durante seu funcionamento.

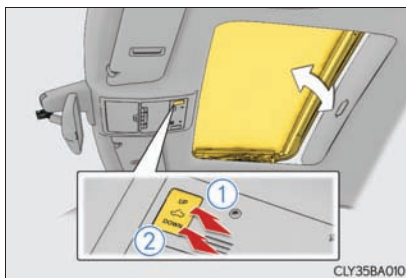

CLY35BA010

\*: Se equipado

**n O teto solar poderá ser acionado quando**

○ botão de partida estiver posicionado no modo IGNIÇÃO LIGADA.

**n Acionamento do teto solar após desligar o motor**

○ teto solar poder ser acionado durante aproximadamente 45 segundos após o desligamento do botão de partida ou se for posicionado no modo ACESSÓRIOS. Entretanto, o teto não pode ser acionado se uma das portas dianteiras for aberta.

**n Função de proteção antiesmagamento**

Se um objeto for detectado entre o teto solar e o quadro durante o fechamento ou inclinação para baixo do teto solar, o curso do vidro será interrompido e o teto solar irá abrir levemente.

**n Persiana**

A tela de proteção solar poderá ser aberta e fechada manualmente. Entretanto, a tela de proteção solar irá abrir automaticamente quando o teto solar for aberto.

**n Funcionamento do teto solar interligado ao travamento das portas**

l ○ teto solar pode ser aberto e fechado usando a função de entrada. (→P. 122)

l ○ teto solar pode ser aberto e fechado usando a chave mecânica. (→P. 781)

**n Quando o teto solar não fechar normalmente**

Execute o procedimento abaixo:

I Se o teto solar for fechado, mas a seguir reabrir levemente

**1** Pare o veículo.

**2** Pressione e mantenha pressionado o interruptor "CLOSE".\*<sup>1</sup>

O teto solar irá fechar, reabrir e pausar durante aproximadamente 10 segundos.\* Então, o teto será novamente fechado, inclinado para cima e pausado durante aproximadamente 1 segundo. Finalmente, o teto é abaixado, aberto e fechado.

**3** Verifique se o teto solar está completamente fechado e a seguir libere o interruptor.

I Se o teto solar for abaixado, mas a seguir for levantado

**1** Pare o veículo.

**2** Pressione e mantenha pressionado o interruptor "UP"\*<sup>1</sup> até que o teto solar seja movido para a posição de inclinação para cima e pare.

**3** Libere o interruptor "UP" uma vez e a seguir pressione e mantenha pressionado o interruptor "UP" novamente.\*<sup>1</sup>

O teto solar para durante aproximadamente 10 segundos na posição de inclinação para cima.\*<sup>2</sup> A seguir, o teto é levemente ajustado e para durante aproximadamente 1 segundo. Finalmente, o teto é abaixado, aberto e fechado.

**4** Verifique se o teto solar está completamente fechado e a seguir libere o interruptor.

\*<sup>1</sup>: Se o interruptor for liberado em um intervalo incorreto, o procedimento deverá ser executado novamente desde o início.

\*<sup>2</sup>: Se o interruptor for liberado após a pausa mencionada acima de 10 segundos, a operação automática será desabilitada. Neste caso, pressione e mantenha pressionado o interruptor "CLOSE" ou "UP", e o teto solar será inclinado para cima e pausado durante aproximadamente 1 segundo. A seguir, o teto será abaixado, aberto e fechado. Verifique se o teto solar está completamente fechado e a seguir libere o interruptor.

Se o teto solar não fechar totalmente mesmo após o procedimento acima ser executado corretamente, o veículo deverá ser inspecionado em uma Concessionária Autorizada da marca Lexus.



**n Alarme de abertura do teto solar**

Um alarme soa e uma mensagem é exibida no visor multifunção do painel de instrumentos, quando o botão de partida é desligado e a porta do motorista é aberta com o teto solar aberto.

**n Personalização**

Os ajustes (por exemplo, operação interligada ao travamento da porta) podem ser alterados.

(Dispositivos personalizáveis →P. 806)

**⚠ ATENÇÃO**

Observe as precauções abaixo.

A não observação dessas precauções poderá resultar em ferimentos graves ou fatais.

**n Abrir o teto solar**

I Não permita que passageiros mantenham as mãos ou cabeça fora do veículo em movimento.

I Não sente no teto solar.

**n Fechar o teto solar**

I Certifique-se de que todos os passageiros não mantenham nenhuma parte do corpo em posição que possa ser atingida quando o teto solar estiver em movimento.

I Não permita que crianças acionem o teto solar.

Fechar o teto solar sobre alguém poderá resultar em ferimentos graves ou fatais.

**n Função de proteção antiesmagamento**

I Jamais tente prender nenhuma parte do corpo para ativar intencionalmente a função de proteção antiesmagamento.

I A função de proteção antiesmagamento poderá não funcionar se houver alguma obstrução próxima ao fechamento total do teto solar.



- 4-1. Antes de dirigir**
- Dirigindo o veículo .....198
  - Carga e bagagem.....209
  - Rebocamento de trailer/reboque  
210
- 4-2. Procedimentos para dirigir**
- Botão de partida (ENGINE  
START STOP).....211
  - Transmissão automática ..... 216
  - Alavanca do sinalizador de dire-  
ção .....220
  - Freio de estacionamento ..... 221
  - Freio auxiliar ..... 224
  - Buzina ..... 226
- 4-3. Acionamento das luzes e limpa-  
dores do para-brisa**
- Interruptor dos faróis..... 227
  - Sistema adaptativo da luz alta dos  
faróis (AHS)\* .....232
  - Faróis de neblina .....239
  - Limpadores e lavador do para-  
brisa .....240
  - Interruptor do limpador dos faróis  
243
- 4-4. Reabastecimento**
- Portinhola do tanque de combus-  
tível ..... 244
- 4-5. Utilizar os sistemas de auxílio à  
condução**
- Sistema de controle de cruzeiro\*  
248
  - Sistema de assistência de estacio-  
namento Lexus..... 252
  - Monitor do sistema de assistência  
de estacionamento Lexus ... 263
  - Interruptor de seleção do modo  
de condução ..... 291
  - Sistemas de suporte à condução.  
294
  - BSM (Monitor de ponto cego)\* .  
302
  - Sistema de visão noturna Lexus\*  
307
- 4-6. Dicas de direção**
- Dicas para dirigir no inverno.. 313

## Dirigindo o veículo

Os procedimentos abaixo devem ser observados para garantir a condução segura:

### Partida do motor

→P. 211

### Ao dirigir

- 1 Com o pedal de freio pressionado, posicione a alavanca de mudança de marcha em D. (→P. 216)
- 2 Se o freio de estacionamento estiver no modo manual, solte-o. (→P. 221)
- 3 Gradualmente libere o pedal de freio e pressione levemente o pedal do acelerador para acelerar o veículo.

### Parar o veículo

- 1 Com a alavanca de mudança de marcha posicionada em D, pressione o pedal de freio.
- 2 Se necessário, aplique o freio de estacionamento.  
Ao estacionar o veículo durante um longo período, posicione a alavanca de mudança de marcha em P ou N. (→P. 216)

### Estacionar o veículo

- 1 Com a alavanca de mudança de marcha posicionada em D, pressione o pedal de freio.
- 2 Se o freio de estacionamento estiver no modo manual, selecione o freio de estacionamento. (→P. 221)
- 3 Posicione a alavanca de mudança de marcha em P. (→P. 216)  
Ao estacionar em um aclive, calce as rodas se necessário.
- 4 Pressione o botão de partida para desligar o motor.
- 5 Trave a porta, certificando-se de manter a chave eletrônica em seu poder.

## Partida em acive acentuado

- 1 Certifique-se de que o freio de estacionamento esteja aplicado e posicione a alavanca de mudança de marcha em D.
- 2 Pressione levemente o pedal do acelerador.
- 3 Libere o freio de estacionamento.

---

### n Partida em acive

O controle de assistência de partida em aclives será acionado. (→P. 294)

### n Dirigir na chuva

- I Dirija com cuidado quando estiver chovendo, uma vez que a visibilidade será reduzida, os vidros poderão embaçar e a pista estará escorregadia.
- I Dirija com cuidado quando começar a chover, porque a superfície da pista estará especialmente escorregadia.
- I Evite dirigir em altas velocidades em uma rodovia quando estiver chovendo, pois poderá haver uma camada de água entre os pneus e a superfície da pista, impedindo a operação correta da direção e dos freios.

### n Rotação do motor durante a condução

Nas condições abaixo, a rotação do motor poderá tornar-se alta durante a condução. Isto acontece devido à implementação do controle de mudança automática ascendente e descendente para atender às condições de condução. Isto não indica aceleração súbita.

- I O veículo é reconhecido para ser conduzido em subidas ou descidas
- I Quando o pedal do acelerador for liberado
- I Com o modo esportivo selecionado, quando o pedal do freio for pressionado

**n Amaciamento do seu Lexus novo**

Para aumentar a vida útil do veículo, observe as precauções recomendadas abaixo:

I Durante os primeiros 300 km:

Evite frenagens bruscas.

I Durante os primeiros 1000 km:

- Não dirija em velocidades excessivamente altas.
- Evite acelerações repentinas.
- Não dirija continuamente em marchas baixas.
- Não dirija em velocidade constante durante longos períodos.

**n Sistema de freio de estacionamento tipo tambor/disco**

O seu veículo é equipado com sistema de freio de estacionamento tipo tambor/disco. Este tipo de sistema de freio exige o assentamento das sapatas de freio periodicamente ou sempre que as sapatas e/ou tambor do freio de estacionamento forem substituídos. Solicite o ajuste em uma Concessionária Autorizada da marca Lexus.

**n Dirigir o veículo em outro país**

Observe as normas para licenciamento do veículo e confirme a disponibilidade do combustível correto. (→P. 799)

**n Relacionadas a velocidade do motor em marcha lenta (Motor 1UR-FSE)**

Quando estiver com a alavanca de mudança de marchas em P ou N por um longo período, a velocidade do motor pode chegar a 1000 rpm (r/min). Isso não indica uma irregularidade no funcionamento. Após um período definido, o motor retornará a sua velocidade anterior.

**⚠ ATENÇÃO**

Observe as precauções abaixo.

A não observação dessas precauções poderá resultar em ferimentos graves ou fatais.

**n Ao acionar a partida do veículo**

Sempre mantenha o pedal de freio acionado se o veículo estiver parado enquanto o motor estiver funcionando. Isto evitará a movimentação do veículo.

**n Ao dirigir o veículo**

**I** Não dirija se não estiver familiarizado com a posição dos pedais de freio e do acelerador para evitar pressionar o pedal incorreto.

- Pressionar acidentalmente o pedal do acelerador ao invés do pedal de freio irá causar aceleração repentina, o que poderá resultar em acidente.
- Ao dirigir em marcha a ré, você poderá girar o corpo, o que dificulta o controle dos pedais. Esteja atento ao usar os pedais corretamente.
- Mantenha a postura correta ao dirigir, mesmo que seja apenas para mover levemente o veículo. Isto permitirá acionar os pedais de freio e do acelerador corretamente.
- Pressione o pedal de freio com o pé direito. Pressioná-lo com o pé esquerdo poderá retardar a resposta em caso de emergência, resultando em acidentes graves ou fatais.

**I** Não dirija o veículo sobre ou próximo de materiais inflamáveis.

O sistema de escapamento e os gases do escapamento poderão estar extremamente quentes. Isto poderá resultar em incêndio se houver materiais inflamáveis nas proximidades.

**⚠ ATENÇÃO**

Observe as precauções abaixo.

A não observação dessas precauções poderá resultar em ferimentos graves ou fatais.

**n Ao dirigir o veículo**

**I** Não desligue o motor durante a condução. Se o motor for desligado durante a condução, o controle de frenagem e da direção estarão funcionando, porém os sistemas de assistência hidráulica da direção e servo-freio não estarão disponíveis. Isto tornará mais difícil frear e esterçar portanto, desacelere e pare o veículo assim que possível.

Entretanto, em caso de emergência, como por exemplo, se for impossível parar o veículo da maneira convencional: →P. 743

**I** Use o freio-motor (redução) para manter a velocidade segura durante a condução em declive íngreme.

O uso dos freios continuamente poderá resultar em superaquecimento dos freios e perda da efetividade. (→P. 216)

**I** Não ajuste a posição do volante de direção, banco, ou espelhos retrovisores interno e externo durante a condução.

Isto poderá resultar na perda de controle do veículo.

**I** Sempre verifique se os braços, cabeça ou outras partes do corpo dos passageiros não estão fora do veículo.



**⚠️ ATENÇÃO**

Observe as precauções abaixo.

A não observação dessas precauções poderá resultar em ferimentos graves ou fatais.

**n Dirigir em superfícies escorregadias**

- I A frenagem, aceleração e esterçamento súbitos poderão causar derrapagem e reduzir a sua capacidade para controlar o veículo.
- I Aceleração súbita, uso do freio-motor devido à mudança de marcha, ou alterações de rotação do motor poderão causar patinação do veículo.
- I Após dirigir em pistas com poças de água, pressione levemente o pedal de freio para certificar-se de que os freios estejam funcionando corretamente. As pastilhas de freio úmidas poderão impedir a operação correta dos freios. Se os freios em um dos lados do veículo estiverem úmidos e não funcionarem corretamente, o controle da direção poderá ser afetado.

**n Posicionamento da alavanca de mudança de marcha**

- I Não deixe o veículo mover para trás enquanto a alavanca de mudança de marcha estiver na posição de condução, nem mover para frente enquanto a alavanca estiver posicionada em R.  
Isto poderá resultar em desligamento do motor ou desempenho insatisfatório dos freios ou da direção, resultando em acidentes graves ou fatais, ou ainda danos ao veículo.
- I Não posicione a alavanca de mudança de marcha em P enquanto o veículo estiver em movimento.  
Isto poderá resultar em danos ao sistema da transmissão e em perda de controle do veículo.
- I Não posicione a alavanca de mudança de marcha em R enquanto o veículo estiver em movimento.  
Isto poderá resultar em danos ao sistema da transmissão e em perda de controle do veículo.
- I Não posicione a alavanca de mudança de marcha em D enquanto o veículo estiver sendo conduzido em ré.  
Isto poderá resultar em danos ao sistema da transmissão e em perda de controle do veículo.
- I Não posicione a alavanca de mudança de marcha em N enquanto o veículo estiver em movimento. Fazê-lo desengata o motor da transmissão. O freio-motor não está habilitado quando a posição N estiver selecionada.
- I Esteja atento para não mudar a posição da alavanca de mudança de marcha com o pedal do acelerador pressionado. A mudança de posição da alavanca de marchas para outra posição fora P ou N pode levar a uma aceleração súbita, o que pode causar um acidente grave ou fatal.

**⚠ ATENÇÃO**

Observe as precauções abaixo.

A não observação dessas precauções poderá resultar em ferimentos graves ou fatais.

**n Se as pastilhas de freio apresentar desgaste será exibido uma mensagem de alerta**

Providencie a inspeção e substituição das pastilhas de freio em uma Concessionária Autorizada da marca Lexus assim que possível.

Se as pastilhas não forem substituídas quando necessário, isso poderá resultar em danos ao disco de freio.

Níveis moderados de desgaste da pastilha e do disco de freio permitem melhoria na força de frenagem. Como resultado, os discos poderão desgastar mais rapidamente que os discos de freio convencionais. Desta forma, ao substituir as pastilhas de freio, a Lexus recomenda que também que seja efetuada a medição da espessura dos discos.

É perigoso dirigir o veículo quando os limites de desgaste das pastilhas de freio e/ou discos de freio forem excedidos.

**n Quando o veículo estiver parado**

**I** Não acelere o motor.

Se a transmissão estiver posicionada em qualquer posição exceto P ou N, o veículo poderá acelerar inesperada e repentinamente, podendo resultar em acidentes.

**I** Para evitar acidentes causados pela movimentação do veículo, sempre mantenha o pedal de freio pressionado enquanto o motor estiver funcionando, e aplique o freio de estacionamento, se necessário.

**I** Se o veículo estiver parado em um aclave/declive, para evitar acidentes causados pela movimentação do veículo para frente ou para trás, sempre pressione o pedal de freio e aplique firmemente o freio de estacionamento, se necessário.

**I** Evite acelerações ou rotações excessivas ao motor.

Ao acelerar o motor em altas rotações enquanto o veículo estiver parado, poderá causar superaquecimento no sistema de escapamento, resultando em incêndio, se houver materiais inflamáveis nas proximidades.

**⚠ ATENÇÃO**

Observe as precauções abaixo.

A não observação dessas precauções poderá resultar em ferimentos graves ou fatais.

**n Quando o veículo estiver estacionado**

I Não deixe óculos, isqueiros, latas de spray ou latas de refrigerante no veículo expostos ao sol.

A não observação dessas precauções poderá resultar em:

- Os gases do isqueiro ou das latas poderão vaziar e poderá resultar em incêndio.
- A temperatura interna do veículo poderá causar deformação ou trincas em lentes e materiais de plástico dos óculos.
- As latas de bebidas poderão romper, derramando seu conteúdo no interior do veículo, o que pode resultar curto-circuito dos componentes elétricos do veículo.

I Não deixe isqueiros no veículo. Se um isqueiro estiver num local como o porta-luvas ou no assoalho, poderá acender acidentalmente quando a bagagem for movimentada ou o banco for ajustado, causando um incêndio.

I Não cole adesivos nos vidros ou no para-brisa. Não coloque recipientes, como aromatizadores de ar no painel de instrumentos ou painel dianteiro. Os adesivos ou recipientes podem atuar como lentes, causando um incêndio no veículo.

I Não deixe uma porta ou vidro aberto se os vidros curvos forem revestidos com uma película metalizada, como por exemplo, prateada. A luz solar refletida pode fazer o vidro atuar como uma lente, causando um incêndio.

I Sempre aplique o freio de estacionamento, posicione a alavanca de mudança de marcha em P, desligue o motor e trave o veículo.

Não deixe o veículo desacompanhado enquanto o motor estiver funcionando.

I Não toque no tubo de escapamento enquanto o motor estiver funcionando ou imediatamente após desligar o motor.

Isto poderá resultar em queimaduras.

**⚠ ATENÇÃO**

Observe as precauções abaixo.

A não observação dessas precauções poderá resultar em ferimentos graves ou fatais.

**n Ao descansar no interior do veículo**

Sempre desligue o motor. Caso contrário, você poderá mover acidentalmente a alavanca de mudança de marcha ou pressionar o pedal do acelerador, o que poderá resultar em acidentes ou incêndio devido ao superaquecimento do motor. Além disso, se o veículo estiver estacionado em um local pouco ventilado, os gases do escapamento poderão acumular e entrar no veículo resultando em morte ou riscos graves à saúde.

**n Ao frear**

I Dirija com mais cautela quando os freios estiverem úmidos.

A distância necessária para frenagem será maior quando os freios estiverem úmidos, e em um lado a frenagem do veículo poderá ser diferente da frenagem no outro lado. Além disso, o freio de estacionamento poderá não ser suficiente para parar o veículo seguramente.

I Se o sistema de controle eletrônico dos freios não funcionar, não dirija muito próximo de outros veículos, e evite descidas ou curvas acentuadas que exijam a frenagem.

Neste caso, a frenagem ainda será possível, mas exigirá maior esforço no pedal do que o normal. A distância de frenagem também poderá aumentar.

I O sistema de freio consiste de 2 sistemas hidráulicos individuais ou mais; se um dos sistemas apresentar uma impropriedade, o outro ainda funcionará. Neste caso, o pedal de freio deverá ser pressionado mais firmemente do que o usual e a distância de frenagem será maior. Providencie o reparo dos freios imediatamente.

 NOTA**n Ao dirigir o veículo**

- I Não pressione os pedais do acelerador e freio simultaneamente durante a condução, uma vez que isto poderá restringir o torque de condução.
- I Não utilize o pedal do acelerador ou pressione os pedais do acelerador e do freio simultaneamente para segurar o veículo em um active.

**n Quando estacionar o veículo**

Sempre posicione a alavanca de mudança de marcha em P. A não observação dessa precaução poderá resultar em movimento do veículo ou aceleração súbita se o pedal do acelerador for pressionado acidentalmente.

**n Para evitar danos aos componentes do veículo**

- I Não esterce o volante de direção totalmente em qualquer sentido e mantenha-o nesta posição durante um longo período. Isto poderá danificar o motor da direção hidráulica.
- I Ao passar sobre obstáculos na pista, dirija o mais lentamente possível, a fim de evitar danos às rodas, extremidade inferior do veículo, etc.

**n Se um pneu furar durante a condução**

Um pneu furado ou danificado poderá exigir as situações abaixo. Segure o volante de direção firmemente e gradualmente pressione o pedal de freio para reduzir a velocidade do veículo.

- I Poderá ser difícil controlar o seu veículo.
- I O veículo produzirá ruídos ou vibrações anormais.
- I O veículo pode se inclinar anormalmente.

Informações sobre o que fazer se um pneu furar (→P. 765)

 NOTA**n Dirigir em superfícies alagadas**

Não dirija em pista alagada após chuva forte, etc. Isto poderá resultar em danos graves ao veículo, como:

- | Desligamento do motor
- | Curto-circuito em componentes elétricos
- | Danos ao motor causados pela entrada de água

Se estiver dirigindo sobre pista alagada e o veículo for inundado, providencie a inspeção abaixo em uma Concessionária Autorizada da marca Lexus.

- | Funcionamento dos freios
- | Alterações na quantidade e qualidade do óleo e fluidos utilizados no motor, transmissão, diferencial e etc.
- | Condição de lubrificação da árvore de transmissão, rolamentos e juntas da suspensão (onde possível) e funcionamento de todas as articulações, rolamentos, etc.

## Carga e bagagem

Observe as informações abaixo sobre precauções quanto à disposição de objetos, capacidade de bagagem e carga.

### ATENÇÃO

#### **n** Objetos que não devem ser transportados no porta-malas

Os objetos abaixo poderão resultar em incêndio se forem transportados no porta-malas:

- | Recipientes contendo gasolina
- | Latas de aerosol

#### **n** Precauções quanto à acomodação de cargas e bagagens

Observe as precauções abaixo.

A não observação dessas precauções pode impedir que os pedais sejam pressionados adequadamente, o que pode bloquear a visão do motorista ou passageiro possivelmente resultando em acidentes.

- | Armazene a bagagem e carga no porta-malas sempre que possível.
- | Não guarde carga ou bagagem em ou sobre as seguintes partes.
  - Pés do motorista
  - Banco do passageiro dianteiro ou traseiro (itens empilhados)
  - No porta-objetos
  - No painel de instrumentos
  - Cobertura do painel de instrumentos
  - Na frente do touch remoto
- | Certifique-se de que todos os objetos no compartimento de passageiros estejam presos.

#### **n** Carga e distribuição

- | Não sobrecarregue o veículo.
- | Não disponha a carga desigualmente.

O carregamento inadequado poderá causar deterioração do sistema de direção ou do controle de frenagem que poderá resultar em ferimentos graves ou fatais.

## Rebocamento de trailer/reboque

A Lexus não recomenda o reboque de um trailer com este veículo. A Lexus não recomenda a instalação de um engate para trailer ou de um bagageiro para cadeira de rodas, scooter, bicicleta, etc. que utilize um engate para trailer. O seu Lexus não foi desenvolvido para rebocamento de trailer ou para o uso de bagageiros montados em engate para trailer

Capacidade de rebocamento: 0 kg





## Botão de partida (ENGINE START STOP)

Ao executar as operações abaixo com a chave eletrônica em seu poder, aciona a partida ou comuta os modos do botão de partida.

### Partida do motor

- 1** Acione o botão de partida no modo IGNIÇÃO LIGADA (→P. 212) e verifique se o freio de estacionamento está acionado.
- 2** Verifique se a alavanca de mudança de marcha está posicionada em P.
- 3** Pressione firmemente o pedal de freio.

O indicador do botão de partida acenderá na cor verde. Se o indicador não acender na cor verde, a partida do motor não poderá ser efetuada.

- 4** Pressione o botão de partida.

O motor irá girar até que a partida seja acionada ou em até 30 segundos, o que ocorrer primeiro.

Continue pressionando o pedal de freio até que o motor esteja funcionando completamente.

A partida poderá ser acionada através de qualquer modo do botão de partida.

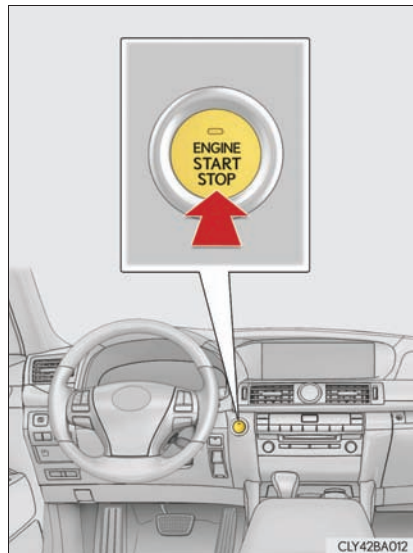

## Desligar o motor

- 1 Pare o veículo.
- 2 Posicione a alavanca de mudança de marcha em P.
- 3 Aplique o freio de estacionamento. (→P. 221)
- 4 Pressione o botão de partida.
- 5 Libere o pedal de freio e verifique se o indicador do botão de partida está apagado.

## Mudança de modo do botão de partida

Os modos podem ser alterados pressionado-se o botão de partida com o pedal de freio liberado. (O modo será alterado sempre que o botão for pressionado).

### ① Desligado\*

Os sinalizadores de emergência podem ser utilizados.

### ② Modo ACESSÓRIOS

Alguns componentes elétricos, como o sistema de áudio podem ser utilizados.

O indicador do botão de partida torna-se âmbar.

### ③ Modo IGNIÇÃO LIGADA

Todos os componentes elétricos podem ser utilizados.

O indicador do botão de partida torna-se âmbar.

- \*: Se a alavanca de mudança de marcha estiver em qualquer posição exceto P quando o motor for desligado, o botão de partida passará para o modo ACESSÓRIOS, e não para o modo desligado.

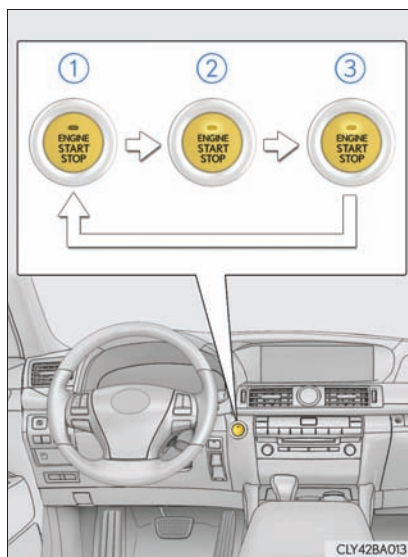

**n Função de desligamento automático**

Se o veículo for deixado no modo ACESSÓRIOS por mais de 20 minutos com a alavanca de mudança de marchas em P, o botão de partida irá desligar-se automaticamente.

**n Bateria da chave eletrônica descarregada**

→P.133

**n Condições que afetam a operação**

→P.130

**n Notas sobre a função de entrada**

→P.131

**n Se não houver partida do motor**

O sistema do imobilizador do motor poderá não ter sido desativado. (→P. 86)  
Contate uma Concessionária Autorizada da marca Lexus.

**n Trava da direção**

Após desligar o botão de partida, abrir e fechar as portas, o volante de direção será travado devido à função de travamento da direção. Ao acionar o interruptor de motor novamente, o travamento da direção será cancelado automaticamente.

**n Quando o volante de direção não puder ser destravado**

A luz indicadora verde no botão de partida irá piscar e uma mensagem será apresentada no visor multifunção. Pressione o botão de partida novamente ao mesmo tempo em que esterça o volante de direção para a esquerda e para a direita.

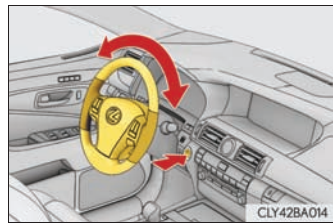
**n Precaução quanto ao superaquecimento do motor de travamento da direção**

Para evitar o superaquecimento do motor de travamento da direção, o motor poderá desabilitar temporariamente caso seja ligado e desligado repetidamente durante um curto período. Neste caso, evite acionar o motor. Após aproximadamente 10 segundos, o motor de travamento da direção irá retomar o funcionamento.

- n **Quando o indicador do botão de partida piscar na cor âmbar**
  - sistema pode estar apresentando uma impropriedade. Providencie imediatamente a inspeção do veículo em uma Concessionária Autorizada da marca Lexus.
- n **Quando a bateria da chave eletrônica estiver descarregada**
  - P. 723
- n **Se o sistema inteligente de entrada e partida for desativado através da configuração personalizada**
  - P. 781

### ATENÇÃO

#### n **Ao dar a partida do motor**

Sempre acione a partida enquanto estiver sentado no banco do motorista. Em circunstância alguma pressione o pedal do acelerador durante a partida do motor. A não observação dessa precaução poderá causar um acidente, resultando em ferimentos graves ou fatais.

#### n **Cuidados durante a condução**

Se o motor falhar enquanto o veículo está em movimento, não trave ou abra as portas até que o veículo esteja completamente parado e de maneira segura. A ativação da trava da direção nesta circunstância poderá causar um acidente, resultando em ferimentos graves ou fatais.

#### n **Desligar o motor em caso de emergência**

Se desejar desligar o motor em uma emergência durante a condução do veículo, pressione o botão de partida por mais de 2 segundos, ou pressione-o brevemente 3 vezes ou mais sucessivamente. (→P. 743)

Entretanto, não toque no botão de partida durante a condução, exceto em caso de emergência. Se o motor for desligado durante a condução, o controle de frenagem e da direção estarão funcionando, porém os sistemas de assistência hidráulica da direção e servo-freio não estarão disponíveis. Isto tornará mais difícil frear e esterçar portanto, desacelere e pare o veículo assim que possível.

 NOTA**n Para evitar descarga da bateria**

Não mantenha o botão de partida no modo ACESSÓRIOS ou IGNIÇÃO LIGADA durante longos períodos sem que o motor esteja funcionando.

**n Partida do motor**

| Não acelere um motor frio.

| Se a partida do motor for difícil, ou se o motor morrer frequentemente, providencie imediatamente a inspeção do veículo em uma Concessionária Autorizada da marca Lexus.

**n Sintomas que indicam uma impropriedade no botão de partida**

Caso o botão de partida esteja funcionando de forma anormal, como por exemplo, se o botão emperrar ligeiramente, pode haver uma impropriedade do botão. Contate imediatamente uma Concessionária Autorizada da marca Lexus.

## Transmissão automática

### Posicionamento da alavanca de mudança de marcha

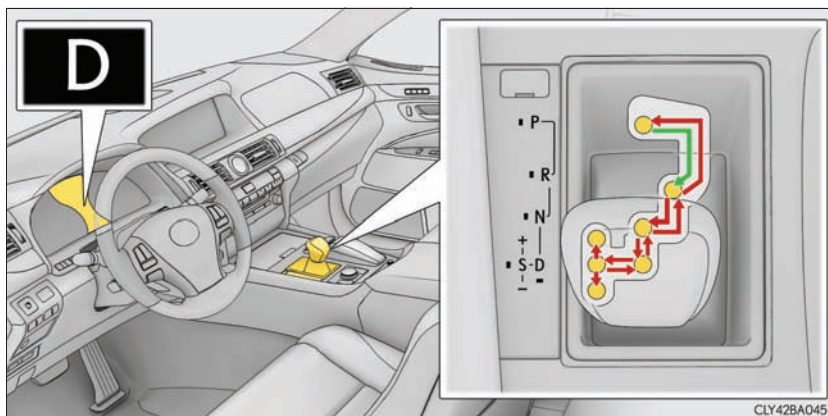

← Enquanto o botão de partida estiver no modo **IGNIÇÃO LIGADA**, mova a alavanca de mudança de marchas com o pedal de freio acionado.

Ao posicionar a alavanca de mudança de marcha entre P e D, certifique-se de que o veículo esteja completamente parado.

### Uso das posições de mudança de marcha

Posição da alavanca de marcha	Propósito e condição
P	Estacionamento do veículo ou partida do motor
R	Ré
N	Condição em que a energia não é transmitida
D	Condução normal*
S	Modo de direção esportivo (→P. 217)

\*: Para melhorar a eficiência do uso de combustível e reduzir ruídos, posicione a alavanca de mudança de marchas em D para condução normal.

## Ao selecionar as faixas de mudança de marcha no modo esportivo (S)

Para selecionar o modo S, mova a alavanca de mudança de marcha para a posição S.

No modo S, a mudança da faixa de marchas permite restringir mudanças de marcha altas, prevenindo as mudanças ascendentes desnecessárias e possibilitando selecionar o nível de freio motor.

- ① Mudança ascendente
- ② Redução de marcha

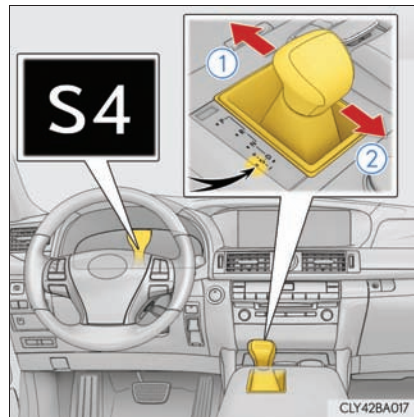

A faixa de marcha inicial no modo S é ajustada automaticamente entre 3 e 7 conforme a velocidade do veículo e as condições de condução.

### n Faixas de marcha e as respectivas funções

mostrador do painel	Função
S2 - S8	A faixa de marchas entre 1 e a marcha selecionada é ajustada automaticamente dependendo da velocidade e as condições de condução
S1	Posicione a marcha em 1

Uma faixa de mudança mais baixa irá resultar em maior força do freio-motor do que uma faixa de mudança mais alta.

## Seleção do modo de direção

### n Modo Esportivo/Modo Conforto/ Modo Eco

→P. 291

### n Modo anti-patinação

O modo anti-patinação pode ser selecionado para a adaptação das condições de condução em superfície escorregadias

Pressione o interruptor.

A luz indicadora do modo anti-patinação deve acender.

Pressione o interruptor novamente para retornar ao modo de condução normal.

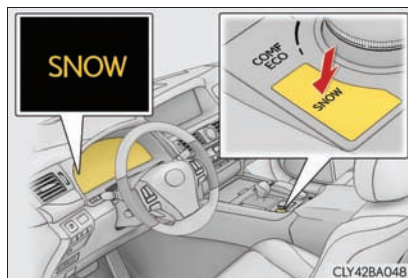

### n Modo S

I Quando a faixa de mudança for 6 ou inferior, posicione a alavanca de mudança de marcha em "+" para definir a faixa de mudança em 8.

I Quando a alavanca de mudança de marchas for posicionada em "-", a faixa de mudança de marchas é reduzida para uma faixa que permita o uso do freio-motor de forma adequada às condições de condução.

I Para evitar excesso de rotação do motor, poderá haver mudança ascendente automaticamente.

### n Alarme de advertência de restrição de redução de marcha (no modo S)

Para garantir a segurança e desempenho da condução, o funcionamento da redução de marcha poderá às vezes ser restringido. Em algumas circunstâncias, a redução de marcha poderá não ser possível mesmo quando a alavanca de mudança de marcha for acionada. (O alarme irá soar duas vezes).

### n Ao dirigir com controle de cruzeiro

Mesmo ao executar as ações abaixo com a intenção de habilitar o freio-motor, o mesmo pode não ser ativado durante a condução, porque o sistema de controle de cruzeiro não é desativado.

I Ao dirigir no modo S, reduza as marchas para 7, 6, 5, ou 4. (→P. 248)

I Alternado entre o modo de direção normal e o modo de direção esportiva, quando dirigindo com a alavanca na posição D.

(→P. 291)



**n Desativação automática do modo anti-patinação**

○ modo anti-patinação será automaticamente desativado quando o botão de partida for desligado após a condução no modo anti-patinação.

**n Se não for possível mover a alavanca de mudança de marcha da posição P**

→P. 777

**n Controle de mudança de marchas com Inteligência Artificial (AI-shift)**

○ controle de mudança de marchas com Inteligência Artificial seleciona automaticamente a marcha ideal conforme as condições de condução e desempenho do motorista.

○ controle de mudança de marchas com Inteligência Artificial funcionará automaticamente quando a alavanca de mudança de marcha for posicionada em D.

**⚠ ATENÇÃO****n Dirigir em superfícies escorregadias**

Seja cauteloso ao reduzir as marchas ou ao acelerar subitamente, pois isto pode resultar em derrapagem lateral ou o veículo pode rodar na pista.

## Alavanca do sinalizador de direção

### Instruções de acionamento

- ① Curva à direita
- ② Mudança para a faixa da direita (mova a alavanca parcialmente para cima e solte-a)  
A seta para a direita piscará 3 vezes.
- ③ Mudança para a faixa da esquerda (mova a alavanca parcialmente para baixo e solte-a)  
A seta para a esquerda piscará 3 vezes.
- ④ Curva à esquerda

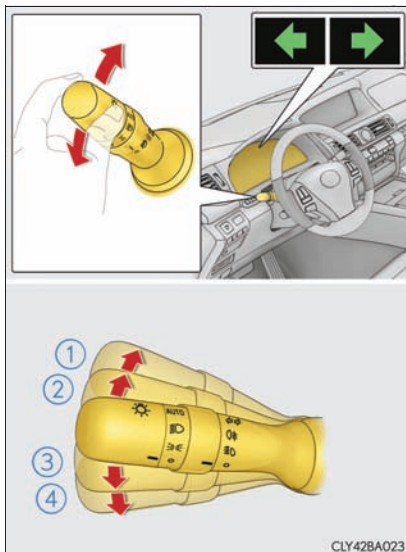

CLY428A023

n Os sinalizadores de direção poderão ser acionados quando

○ o botão de partida estiver posicionado no modo IGNIÇÃO LIGADA.

n Se o indicador piscar mais rapidamente do que o normal

Verifique se as lâmpadas dos sinalizadores de direção dianteiros ou traseiros não estão queimadas.

n Se os sinalizadores pararem de piscar antes da troca de faixa ser realizada

Acione a alavanca novamente.

n Para descontinuar o uso dos sinalizadores de direção durante a mudança de faixa

Opere a alavanca no sentido contrário.

n Personalização

○ número de vezes que os sinalizadores de direção piscam quando a mudança de faixa está em andamento. (Dispositivos personalizáveis →P. 806)

## Freio de estacionamento

As seleções podem ser feitas como desejado nos modos abaixo.

### Modo manual

- 1 Acionar o freio de estacionamento.

A luz indicadora do freio de estacionamento deverá acender. (→P. 223)

Em caso de emergência, mantenha pressionado o interruptor freio de estacionamento, caso seja necessário acionar o freio de estacionamento com o veículo em movimento. O freio de estacionamento é acionado apenas quando o interruptor estiver pressionado.

- 2 Liberar o freio de estacionamento

Pressione o interruptor do freio de estacionamento enquanto pressiona o pedal de freio. Certifique-se de que a luz indicadora do freio de estacionamento apaga.

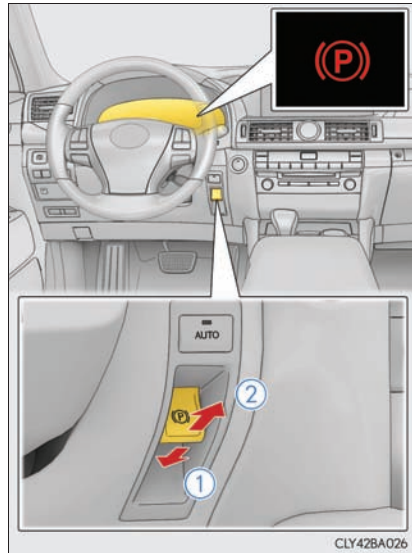

## Modo automático

O freio de estacionamento é acionado ou liberado automaticamente de acordo com a operação da alavanca de marchas.

Ativar/desativar o modo automático

Quando o modo automático está ativo, o indicador na tela acende, e é acionado da seguinte maneira:

- I Quando a alavanca de mudança de marchas estiver em P, o freio de estacionamento será acionado.
- I Quando a alavanca de mudança de marchas for movimentada fora da posição P, o freio de estacionamento será liberado.

Movimente a alavanca de mudança de marchas com o pedal de freio pressionado.



### n Acionamento do freio de estacionamento

- I O freio de estacionamento não pode ser liberado através do interruptor quando o botão de partida não está no modo IGNIÇÃO LIGADA.
- I O modo automático (acionamento e liberação do freio de estacionamento automático) é desabilitado quando o botão de partida não está no modo IGNIÇÃO LIGADA.
- I Se o freio de estacionamento for acionado repetidamente por um curto período de tempo, o sistema pode desabilitar temporariamente o uso do mesmo para evitar superaquecimento. Se isto ocorrer, pare de acionar o freio de estacionamento. A operação voltará ao normal após aproximadamente 1 minuto.

### n Som de acionamento do freio de estacionamento

Quando o freio de estacionamento é aplicado, poderá ser ouvido o ruído do motor (silvo). Isto não indica uma impropriedade.

**n Indicador do freio de estacionamento**

I Dependendo do modo do botão de partida, a luz indicadora do freio de estacionamento poderá acender ou permanecer acesa conforme descrito abaixo:

Modo IGNIÇÃO LIGADA: Permanece acesa até que o freio de estacionamento seja liberado.

Fora do modo IGNIÇÃO LIGADA: Permanece acesa por aproximadamente 15 segundos.

I Se o botão de partida for desligado com o freio de estacionamento acionado, a luz indicadora do freio de estacionamento permanecerá acesa por 15 segundos. Isto não indica uma impropriedade

**n Alarme de advertência do freio de estacionamento acionado**

Um alarme sonoro será emitido se o veículo for conduzido a uma velocidade de aproximadamente 5km/h ou superior com o freio de estacionamento acionado.

**n Quando houver uma impropriedade no sistema**

As luzes de advertência e/ou mensagens de advertência irão acender ou piscar. (→P. 754, 761)

Dependendo da condição, a luz indicadora do freio de estacionamento pode piscar.

**n Utilização do freio de estacionamento no inverno**

→P. 313

 **NOTA****n Quando estacionar o veículo**

Antes de sair do veículo, acione o freio de estacionamento, posicione a alavanca de mudança de marchas em P e certifique-se de que o veículo está imóvel.

**n Quando houver impropriedade no sistema**

Pare o veículo em um local seguro fora da pista e verifique as mensagens de advertência.

**n Quando não for possível liberar o freio de estacionamento**

Utilize a ferramenta para liberação do freio de estacionamento. (→P. 779)

Dirigir o veículo com o freio de estacionamento aplicado, resultará em superaquecimento dos componentes do freio o que poderá afetar o desempenho dos freios e aumentar o desgaste dos mesmos.

## Freio auxiliar

O sistema de freio auxiliar mantém o freio acionado quando a alavanca de mudança de marchas estiver em D, N ou S com sistema ligado e com o pedal de freio pressionado para parar o veículo. O sistema libera o freio quando o pedal do acelerador estiver pressionado com a alavanca de mudança de marchas em D ou S para permitir uma partida suave.

### Ativar o sistema do freio auxiliar

O indicador de modo de espera do freio auxiliar (verde) acende. Enquanto o sistema mantém o veículo freado, o indicador do freio auxiliar acende (amarelo).



### n Condições de operação do freio auxiliar

O sistema do freio auxiliar não pode ser acionado nas seguintes condições:

- | Se o porta-malas ou capô estiverem abertos.
- | Se a porta do motorista estiver aberta.
- | Se o motorista não estiver com o cinto de segurança afivelado.

Se quaisquer condições mencionadas acima forem detectadas quando o sistema do freio auxiliar estiver habilitado, o sistema se desligará e a luz do indicador do modo de espera do freio auxiliar apaga. Além disso, se qualquer uma das condições acima forem detectadas enquanto o sistema estiver em operação, um alerta sonoro e uma mensagem serão exibidos no visor multifunção. O freio de estacionamento será acionado automaticamente.

### n Função do freio auxiliar

! Se o pedal de freio for liberado por um período de aproximadamente 3 minutos após a operação do sistema, o freio de estacionamento será acionado automaticamente. Neste caso, um alarme sonoro será emitido e uma mensagem de advertência é apresentada no visor multifunção.

! Para desativar o sistema durante a operação, pressione firmemente o pedal do freio e pressione o interruptor novamente.

! A função do freio auxiliar pode não frear o veículo se o mesmo encontrar-se em um aclave acentuado. Nesta condição pode ser necessário que o motorista utilize os freios. O visor multifunção informará o motorista sobre esta situação.

### n Quando o freio de estacionamento for acionado automaticamente durante a operação do sistema

O freio de estacionamento não será liberado automaticamente. Libere o freio de estacionamento utilizando o interruptor do mesmo, certificando-se de que a luz indicadora do freio de estacionamento apaga. (→P. 221)

### n Quando houver uma impropriedade no sistema

As luzes de advertência e/ou mensagens de advertência irão acender ou piscar. (→P. 754, 761)

## ATENÇÃO

### n Quando o veículo está em um aclave acentuado

Ao utilizar o sistema do freio auxiliar em um aclave acentuado use de cautela. A função do freio auxiliar pode não frear o veículo em tal situação.

### n Quando parar em uma estrada escorregadia

O sistema pode não segurar o veículo quando os limites de aderência dos pneus forem excedidos. Não utilize o sistema quando estiver parado em uma estrada escorregadia.

## NOTA

### n Ao estacionar o veículo

O sistema do freio auxiliar não foi projetado para uso quando o veículo ficar estacionado por um longo período de tempo. Desligar o botão de partida enquanto o sistema está acionando os freios, pode fazer com que o freio seja liberado e o veículo se mova. Ao operar o botão de partida, pressione o pedal do freio, aplique o freio de estacionamento e posicione a alavanca de mudança de marcha em P.

## Buzina

Para acionar a buzina, pressione a  
marca ou próximo da marca  .

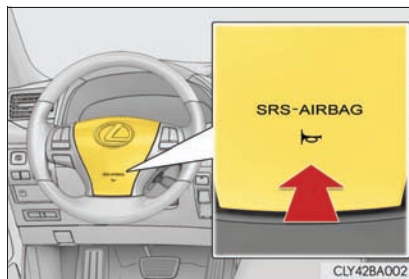





## Interruptor dos faróis

Os faróis podem ser acionados manual ou automaticamente.

### Instruções de acionamento

Ao girar a extremidade da alavanca, as luzes irão acender conforme segue:

- ①  Luzes diurnas acionadas.
- ②  As luzes das lanternas dianteiras, traseiras, da placa de licença e do painel de instrumentos estarão acesas.
- ③  Os faróis e todas as luzes listadas acima estarão acesas.
- ④ **AUTO** Os faróis, as luzes diurnas e todas as luzes listadas acima acendem-se e apagam-se automaticamente. (Quando o botão de partida estiver posicionado no modo **IGNIÇÃO LIGADA**.)

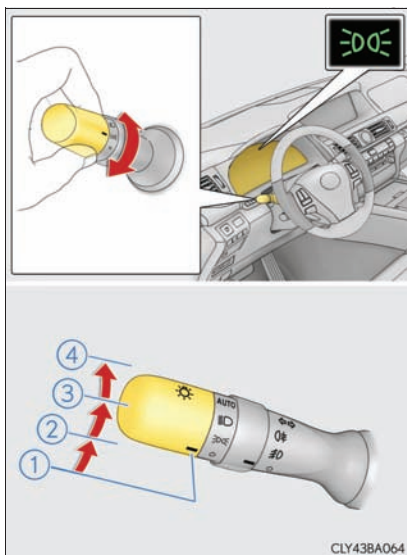

### Acionar a luz alta dos faróis

- ① Com os faróis acesos, pressione para frente a alavanca para acender a luz alta.

Retorne a alavanca à posição central para apagar os fachos altos.

- ② Puxe a alavanca em sua direção e solte-a para acionar o lampejo dos faróis altos uma vez.

O lampejo dos faróis altos podem ser acionados com os faróis acesos ou apagados.

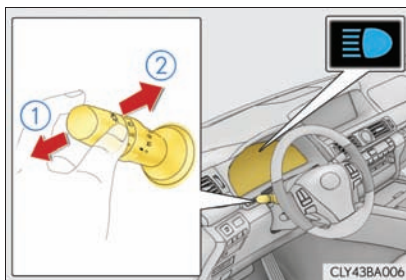

### Temporizador de faróis (se equipado)

Este sistema permite que os faróis, as lanternas dianteiras e traseiras e a luz da placa de licença acendam por 30 segundos quando o botão de partida estiver DESLIGADO.

Puxe a alavanca em sua direção e solte-a com o interruptor de luz na posição AUTO,  $\circ$  ou OFF depois de desligar o botão de partida.

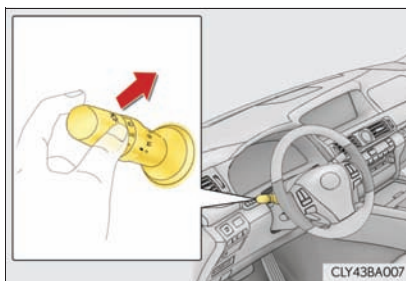

As luzes irão apagar nas situações abaixo:

- I Se o botão de partida estiver no modo IGNIÇÃO LIGADA.
- I Se o interruptor de luzes estiver ligado.
- I Se o interruptor de luzes for puxado em sua direção e a seguir liberado.

## AFS (Sistema Adaptativo das Luzes Dianteiras)

O sistema AFS (Sistema Adaptativo das Luzes Dianteiras) garante uma visibilidade excelente nos cruzamentos e nas curvas, ajustando automaticamente a direção do eixo de luz dos faróis conforme a velocidade do veículo e o grau de inclinação dos pneus ao girar o volante de direção.

O sistema AFS funciona nas velocidades de 10 km/h ou superior.

### n Sistema de luzes diurnas

Para tornar o seu veículo mais visível aos outros motoristas, as luzes dianteiras irão acender automaticamente (com uma intensidade aumentada) sempre que a partida for acionada e o freio de estacionamento for liberado. As luzes de uso diurno não foram projetadas para uso à noite.



### n Sensor de controle dos faróis

O sensor poderá não funcionar corretamente se um objeto for posicionado sobre o sensor, ou se algum objeto for fixado no para-brisa causando obstrução do sensor.

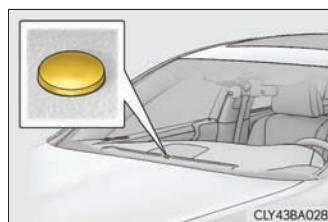

Isto irá interferir na capacidade do sensor em detectar o nível da luz ambiente e poderá resultar em impropriedade do sistema automático dos faróis.



**n Sistema de desligamento automático de luzes**

I Quando o interruptor de luzes estiver posicionado em , ●,  ou . Os faróis irão apagar automaticamente se o botão de partida for desligado ou posicionado no modo ACESSÓRIOS.

I Quando o interruptor de luzes estiver posicionado em AUTO: Os faróis e todas as luzes irão apagar automaticamente se o botão de partida for desligado ou posicionado no modo ACESSÓRIOS.

Para acender novamente as luzes, posicione o botão de partida no modo IGNIÇÃO LIGADA ou desligue o interruptor de luzes e a seguir retorne para , ●,  ou .

**n Alarme sonoro de lembrete**



Com as luzes acesas, um alarme irá soar ao abrir a porta do motorista quando o botão de partida estiver desligado ou posicionado no modo ACESSÓRIOS.

**n Sistema de regulação automática da altura dos faróis**

A altura dos faróis será ajustada automaticamente conforme o número de passageiros e a condição de carga do veículo para garantir que os faróis não irão interferir com outros usuários da pista.

**n Função de economia da bateria**

Nas condições a seguir, o sistema de iluminação será desligado automaticamente após 20 minutos para evitar que a bateria do veículo descarregue:

- | Os faróis e/ou lanternas estão acesos.
- | O botão de partida é posicionado no modo ACESSÓRIOS ou desligado.
- | Veículos com sistema temporizador de faróis: O interruptor de luzes estiver posicionado em ,  ou AUTO.

Esta função será desabilitada em quaisquer situações mencionadas abaixo:

- | Quando o botão de partida for posicionado no modo IGNIÇÃO LIGADA.
- | Quando o interruptor de luzes for acionado.
- | Quando as portas ou porta-malas forem abertos ou fechados.

**n Personalização**

Os ajustes (por exemplo, sensibilidade do sensor de luzes) podem ser alterados. (Dispositivos personalizáveis →P. 806)

 **NOTA****n Para evitar descarga da bateria**

Não deixe as luzes acesas durante um período além do necessário quando o motor estiver desligado.

## Sistema adaptativo da luz alta dos faróis (AHS)\*

O sistema adaptativo do farol alto utiliza um sensor de câmera interno para avaliar a intensidade da luz nas ruas, a luz emitida pelos veículos que passam pelo veículo, etc. Assim desligando ou ligando automaticamente os fechos de luz alta dos faróis e faróis com controle de direcionamento de fecho de luz, se necessário.

Quando o controle de direcionamento do fecho estiver acionado, a iluminação do ambiente externo e veículos indo em direção ou precedendo o veículo for parcialmente coberta, enquanto todas as outras áreas continuam iluminadas pelo fecho de luz dos faróis. Isto permite que a iluminação dianteira seja aprimorada sem ofuscar as pessoas trafegando nas proximidades.

Quando os veículos indo em direção ou precedendo o veículo mudarem de posição, a área para onde o fecho foi direcionado muda para adaptar-se a posição dos veículos.

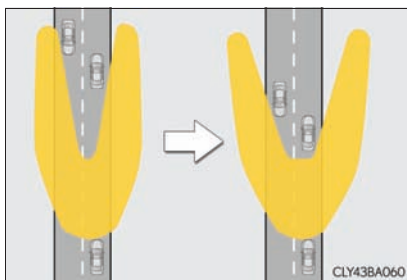
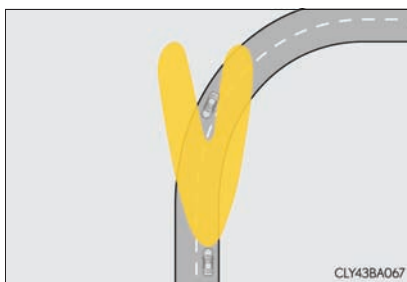

\*: Se equipado

## Ativando o sistema adaptativo da luz alta dos faróis

- 1 Empurre a alavanca para frente com o interruptor de luzes nas posições AUTO ou  .

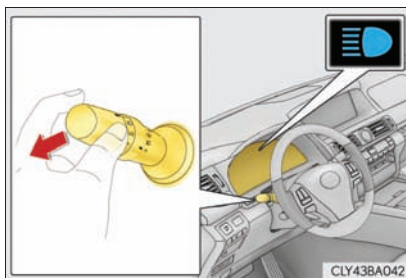

- 2 Pressione o interruptor do sistema adaptativo da luz alta dos faróis.

A luz indicadora do sistema adaptativo da luz alta dos faróis acende com os faróis ligados, indicando que o sistema está acionado automaticamente.

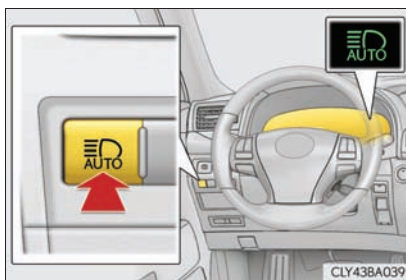

## Ligar ou desligar a luz alta dos faróis manualmente

### n Luz baixa

Puxe a alavanca para a posição original.

O sistema adaptativo da luz alta dos faróis apaga.

Empurre a alavanca em direção oposta ao seu corpo para ativar novamente o sistema adaptativo da luz alta dos faróis.

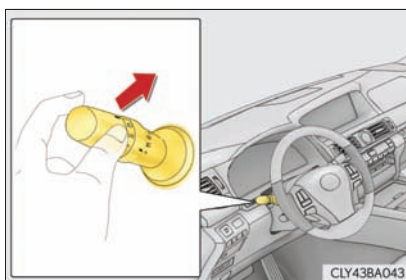

### n Luz alta

Pressione o interruptor do sistema adaptativo da luz alta dos faróis.

A luz indicadora do sistema adaptativo dos faróis apaga e a luz indicadora de luz alta acende.

Pressione o interruptor novamente para ativar o sistema adaptativo dos faróis.

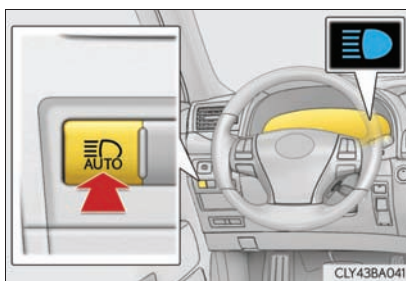



## Luz alta, luz baixa e condições de acionamento do controle de direcionamento do fecho de luz

- I Quando as condições a seguir forem alcançadas, o fecho de luz alta será ligado automaticamente (após aproximadamente 1 segundo):
  - Se a velocidade do veículo estiver acima de aproximadamente 60 km/h.
  - Se a área na frente do veículo estiver escura.
  - Se não houverem veículos vindo na direção ou precedendo o veículo com os faróis ou lanternas ligadas.
- I Se ocorrer qualquer uma das situações abaixo, o fecho de luz baixa é acionado automaticamente, dependendo da localização dos veículos indo em direção ou precedendo o veículo:
  - A velocidade do veículo for reduzida para menos de 40 km/h, aproximadamente.
  - Se a área na frente do veículo não estiver escura.
  - Se os veículos precedentes moverem-se rapidamente e o fecho de luz alta dos faróis puder ofuscar o motorista do outro veículo.
- I Se ocorrer qualquer uma das situações abaixo, o fecho de luz com controle de direcionamento é acionado automaticamente, dependendo da localização dos veículos indo em direção ou precedendo o seu veículo:
  - Se a velocidade do veículo estiver acima de aproximadamente 60 km/h.
  - Se a área na frente do veículo estiver escura.

**n O facho de luz alta dos faróis adaptativos podem ser acionado quando**

O botão de partida estiver posicionado no modo IGNIÇÃO LIGADA.

**n De acordo com as informações detectadas pelo sensor da câmera**

I A luz alta não pode ser desligada automaticamente ou trocada pela luz alta com controle de direcionamento, nas situações abaixo:

- Se veículos aparecerem repentinamente, vindos de uma curva
- Se um veículo for ultrapassado por outro
- Quando veículos vindo em sua direção ou precedendo o veículo estiver fora do seu campo visual devido a uma sequência de curvas, divisões entre as pistas ou árvores nas laterais da pista

I Os facho de luz alta podem se desligar ou o direcionamento dos facho pode mudar se veículos vindos em sua direção estiverem usando faróis de neblina sem ligar os faróis.

I Iluminações residenciais, das vias, semáforos com luz vermelha e placas ou outdoors iluminados podem desligar os facho de luz alta dos faróis ou mudar o direcionamento dos facho.

I Os fatores a seguir podem afetar a quantidade de tempo necessário para o acionamento ou desligamento dos facho de luz alta, ou a velocidade de mudança do direcionamento dos facho:

- A intensidade do brilho de faróis, faróis de neblina, lanternas dos veículos indo na direção ou precedendo o seu veículo.
- A movimentação e direção de veículos vindo ou precedendo o seu veículo.
- Quando um veículo indo ou precedendo o seu veículo tiver luzes funcionando em apenas um dos lados.
- Quando um veículo indo ou precedendo o seu veículo tiver duas rodas
- Devido a condição da pista (aclives, curvas, condições de superfície da pista, etc.)
- O número de passageiros e a quantidade de bagagem

I Situações em que os facho de luz alta dos faróis e o direcionamento dos facho podem ser desligados, sem que o motorista seja avisado.

I Veículos pequenos, como bicicletas, podem não ser detectados.

I Nas situações descritas abaixo, o sistema pode não detectar corretamente os níveis de luminosidade do ambiente externo, e pode ofuscar ou expor pedestres próximos ou veículos precedendo ou indo em direção aos fachos de luz alta dos faróis. Portanto, nestas situações, você deve considerar o acionamento manual dos fachos de luz alta e baixa, ao invés de confiar no sistema adaptativo dos faróis.

- Durante intempéries (chuva, neve, neblina, tempestades de areia, etc.)
- Quando o para-brisa for embaçado por neblina, gelo ou sujeira, etc.
- Se o para-brisa estiver sujo ou danificado.
- Se o espelho retrovisor interno ou sensor de câmera estiver desalinhado ou sujo.
- Quando a temperatura do sensor de câmera estiver extremamente alta.
- Se os níveis de luminosidade do ambiente externo do veículo forem os mesmos que o dos faróis, lanternas ou faróis de neblina.
- Se os veículos a frente estiverem com as luzes desligadas, sujas, com cores diferentes ou se não estiver na direção certa.
- Se o veículo for conduzido em uma área onde haja troca intermitente entre luminosidade e escuridão.
- Quando o veículo for conduzido em pistas aonde haja muitos aclives e declives, ou em estradas com superfície irregular, acidentada ou não pavimentadas (como vias de paralelepípedo, com cascalho, etc.).
- Ao se fazer curvas repetidamente ou dirigir em vias com muito vento.
- Se houver um objeto altamente refletivo a frente do veículo, como uma placa ou espelho.
- Se a traseira do veículo a frente for altamente refletiva, como um contêiner em um caminhão.
- Se os faróis do veículo estiverem danificados ou sujos.
- Se o veículo estiver inclinado, devido a um pneu furado, ou se estiver sendo carregado por um reboque, etc.

#### n **Ligar o Sistema de Fachos Altos do Farol Adaptativo (exceto veículos com faróis de LED e transmissores de raios infravermelhos de proximidade)**

Quando o veículo estiver trafegando em alta velocidade, o sistema é acionado e os faróis altos internos funcionam em conjunto com os faróis altos externos.

#### n **Personalização**

O controle de direcionamento dos fachos de luz pode ser desligado. (Dispositivos personalizáveis →P. 806)

**⚠ ATENÇÃO****n Limite do sistema adaptativo da luz alta dos faróis**

Não confie totalmente no sistema adaptativo da luz alta dos faróis. Sempre dirija com segurança, sendo cauteloso ao observar as proximidades, desligando e ligando os feixes de luz alta dos faróis manualmente quando for necessário.

**⚠ NOTA****n Observações sobre a utilização do sistema adaptativo da luz alta dos faróis**

Observe as condições a seguir para garantir o funcionamento correto do sistema adaptativo dos faróis.

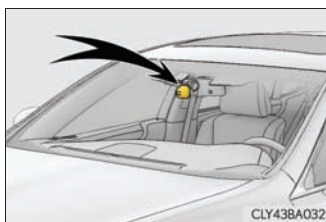

- I Não toque no sensor da câmera.
- I Não sujeite o espelho retrovisor interno ou o sensor da câmera a impacto forte.
- I Não desmonte o sensor da câmera.
- I Não derrame líquidos sobre o espelho retrovisor interno ou sobre o sensor da câmera.
- I Não aplique películas protetivas ou adesivos no sensor da câmera ou na área do para-brisas próxima ao sensor da câmera.
- I Não coloque objetos sobre o painel. Existe a possibilidade de que o sensor da câmera confunda os itens refletidos no para-brisas com luzes da rua, faróis de outros veículos, etc.
- I Não instale uma etiqueta de estacionamento ou quaisquer outros acessórios no espelho retrovisor interno e no sensor da câmera.
- I Não sobrecarregue o veículo.
- I Não modifique o veículo.
- I Não substitua o para-brisa por um para-brisa que não seja genuíno. Contate uma Concessionária Autorizada da marca Lexus.

## Faróis de neblina



Os faróis de neblina garantem excelente a visibilidade em condições difíceis de condução, por exemplo sob chuva ou neblina.

► Interruptor do farol de neblina

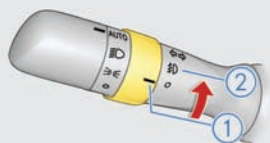
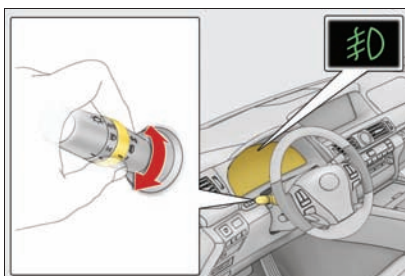
- ① ○ Liga os faróis de neblina
- ②  Desliga os faróis de neblina
  - interruptor dos faróis de neblina e lanterna de neblina traseira



CLY43BA011

- ① ○ Desliga os faróis e lanterna de neblina
- ②  Liga os faróis de neblina
- ③  Liga ambos os faróis e lanterna de neblina

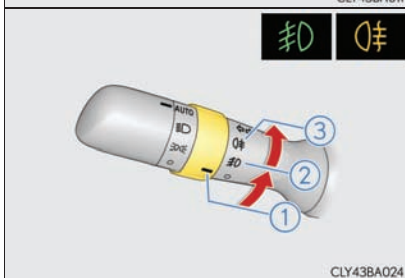

CLY43BA024

Soltar o anel do interruptor fará retornar à posição .

Acionar o anel do interruptor novamente irá apagar apenas as lanternas de neblina.

### n As luzes de neblina poderão ser utilizadas quando

Faróis de neblina: Quando os faróis ou lanternas estiverem ligados.

Lanternas de neblina: Quando os faróis de neblina estiverem ligados.



## Limpadores e lavador do para-brisa

### Operação da alavanca do limpador do para-brisa

○ acionamento da alavanca conforme abaixo permite o funcionamento dos limpadores do para-brisas.



- ①  Temporizador
- ② **AUTO** Sensor de chuva

Os limpadores irão funcionar automaticamente quando o sensor detectar chuva. O sistema irá ajustar automaticamente o período de intermitência dos limpadores de acordo com o volume da chuva e a velocidade do veículo.

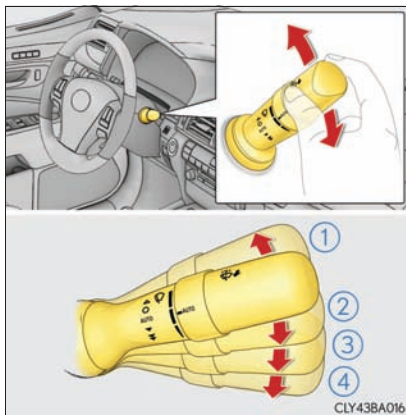
- ③  velocidade baixa
- ④  velocidade alta



Ao selecionar o modo "AUTO", a sensibilidade do sensor poderá ser ajustada através do anel do interruptor.

- ⑤  Aumentar a sensibilidade
- ⑥  Reduzir a sensibilidade

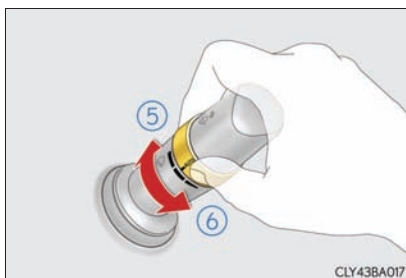

- ⑦  Operação lavador/limpador

Os limpadores serão acionados automaticamente algumas vezes após acionar o lavador.



**n Os limpadores e lavador do para-brisa poderão ser utilizados quando**

O botão de partida estiver posicionado no modo IGNIÇÃO LIGADA.

**n Sistema de prevenção contra respingos do limpador**

(Após funcionar várias vezes, o limpador funciona mais uma vez, com um pequeno atraso, para evitar gotas no para-brisa).

Contudo, isto não acontecerá se o veículo for conduzido em velocidades superiores a 170 km/h.

**n Efeitos da velocidade do veículo na operação do limpador**

Mesmo que os limpadores não estejam no modo "AUTO", a velocidade do veículo interfere no tempo de acionamento do sistema de prevenção contra respingos do limpador.

Após selecionar o limpador do para-brisa em velocidade baixa, a operação passará de velocidade baixa para intermitente quando o veículo estiver parado.

(Entretanto, não haverá comutação quando a sensibilidade do sensor estiver ajustada no nível mais alto).

**n Sensor de chuva**

I O sensor interpreta o volume de chuva.

O sistema utiliza um sensor ótico. O sensor poderá não funcionar adequadamente ao amanhecer ou entardecer devido a luz atingir intermitentemente, ou se houver insetos e etc. no para-brisa.

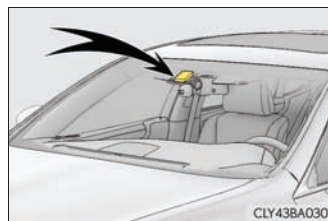

I Com o interruptor do limpador posicionado em "AUTO" e o botão de partida no modo IGNIÇÃO LIGADA, os limpadores irão funcionar uma vez, indicando que o modo AUTO está ativado.

I O funcionamento automático do limpador poderá ser desabilitado se a temperatura do sensor de chuva for de 90°C ou superior, ou -15°C ou inferior. Neste caso, acione os limpadores em outros modos de operação exceto no modo "AUTO".

**n Se não houver esguicho de fluido do lavador**

Verifique se os bocais do lavador não estão obstruídos e se há fluido no reservatório do lavador do para-brisa.

**n** O acionamento do desembaçador do espelho retrovisor externo está ligado ao acionamento do limpador do para-brisas

Os desembaçadores dos espelhos retrovisores externos funcionarão automaticamente quando o limpador do para-brisas for acionado.

Os desembaçadores dos espelhos retrovisores externos desligam aproximadamente 15 minutos após desligar os limpadores do para-brisas.

Para mais detalhes sobre os desembaçadores dos espelhos retrovisores externos: →P. 352

### ATENÇÃO

**n** Cuidados relacionados à utilização dos limpadores no modo "AUTO"

Os limpadores do para-brisa poderão ser acionados inesperadamente se o sensor for tocado ou se o para-brisa for submetido a vibrações no modo "AUTO". Seja cauteloso para evitar que seus dedos ou outras partes, etc. fiquem presos nos limpadores do para-brisa.

**n** Cuidados sobre o uso do fluido do lavador

Em climas frios, não utilize o fluido do lavador até que o para-brisa aqueça. O fluido poderá congelar no para-brisa resultando em baixa visibilidade. Isto poderá causar um acidente, resultando em ferimentos graves ou fatais.

### NOTA

**n** Quando o para-brisa estiver seco

Não use os limpadores, uma vez que poderão danificar o para-brisa.

**n** Se não houver fluido do lavador

Se a alavanca for mantida pressionada continuamente a bomba do lavador poderá ser danificada.

**n** Quando o bocal de esguicho do lavador estiver obstruído

Neste caso, consulte a sua Concessionária Autorizada da marca Lexus.

Não tente limpá-lo usando alfinete ou outro objeto. O bocal poderá ser danificado.



## Interruptor do limpador dos faróis

O fluido do lavador pode ser pulverizado nos faróis.

Pressione o interruptor para limpar os faróis.

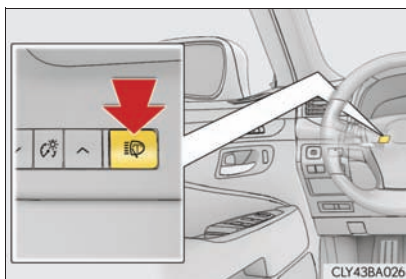

### n Os limpadores dos faróis poderão ser acionados quando

O botão de partida estiver posicionado no modo IGNIÇÃO LIGADA e os faróis estiverem acesos.

### n Operação conjunta do lavador do para-brisa

Quando o lavador do para-brisa for acionado com o botão de partida no modo IGNIÇÃO LIGADA e os faróis estiverem ligados, os limpadores dos faróis funcionarão uma vez. (→P. 240)

### ⚠ NOTA

#### n Quando o reservatório do lavador estiver vazio

Não pressione continuamente o interruptor uma vez que a bomba do lavador poderá superaquecer.

## Portinhola do tanque de combustível

### Antes de reabastecer o veículo

- I Feche as portas e janelas e desligue o botão de partida.
- I Confirme o tipo de combustível.

---

#### n Tipos de combustível

Gasolina Premium sem chumbo com Octanagem\* mínimo 95

\*A Octanagem no Brasil é medida na unidade IAD (Índice Anti-detonante)

#### n Teor de etanol anidro na gasolina

A Lexus permite o uso da gasolina que contenha etanol anidro quando o volume de etanol for de 18 a 25%. Certifique-se que a qualidade do combustível utilizado está adequada às legislações vigentes.

 **ATENÇÃO****n Reabastecimento do veículo**

Observe as precauções abaixo durante o reabastecimento do veículo. A não observação dessas precauções poderá resultar em ferimentos graves ou fatais.

- I Após sair do veículo e antes de abrir a tampa de abastecimento de combustível, toque em uma superfície metálica sem pintura para descarregar toda eletricidade estática. É importante descarregar toda eletricidade estática antes do reabastecimento pois as faíscas resultantes da eletricidade estática poderão causar a ignição dos vapores de combustível.
- I Sempre use as empunhaduras da tampa do tanque de combustível e gire-a lentamente para removê-la.  
Um assobio poderá ser ouvido quando a tampa soltar. Aguarde até que o ruído cesse antes de remover a tampa. Em altas temperaturas, o combustível pressurizado poderá jorrar para fora do tanque e causar ferimentos.
- I Não permita a ninguém que não tenha descarregado a eletricidade estática do corpo se aproxime do tanque de combustível aberto.
- I Não inale o combustível vaporizado.  
O combustível contém substâncias perigosas se for inalado.
- I Não fume durante o reabastecimento do combustível.  
Isto poderá causar a ignição do combustível e resultar em incêndio.
- I Não retorne ao veículo ou toque em qualquer pessoa ou objeto que esteja carregado estaticamente.  
Isto poderá causar formação de eletricidade estática, resultando em possível risco de combustão espontânea.

**n Ao reabastecer**

Observe as precauções abaixo para evitar transbordamento de combustível no tanque:

- I Fixe firmemente o bocal de abastecimento de combustível no tanque.
- I Interrompa o abastecimento do tanque após destravamento do bocal de combustível.
- I Não abasteça até o limite superior do tanque de combustível.

 **NOTA****n Reabastecimento**

Não derrame combustível durante o reabastecimento.

Fazer isso poderá danificar o veículo, causando funcionamento anormal dos sistemas de escapamento ou danos aos componentes do sistema de combustível ou pintura do veículo.

## Abrir a portinhola do tanque de combustível

- 1 Pressione o interruptor de abertura.

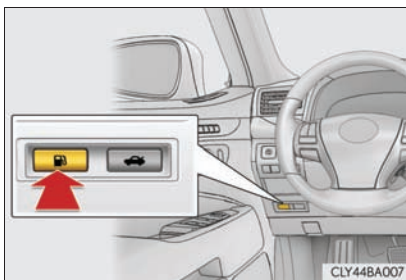

- 2 Para abrir, gire lentamente a tampa do tanque de combustível.

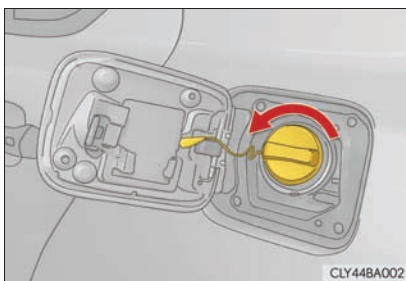

- 3 Mantenha a tampa fixada atrás da portinhola do tanque de combustível.

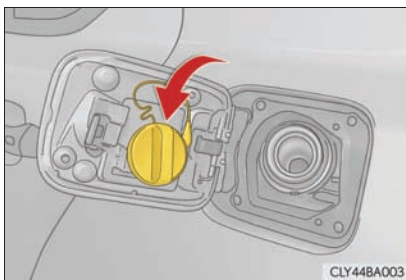

- n Quando não for possível abrir a portinhola do tanque de combustível pressionando o interruptor interno

Remova a cobertura dentro do porta-malas e puxe a alavanca.

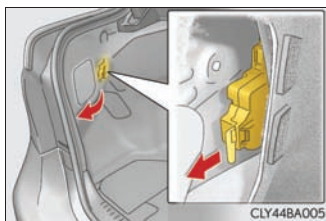

## Fechar a tampa do tanque de combustível

Após o reabastecimento, gire a tampa do tanque de combustível até ouvir um “click”. Após soltar, a tampa irá girar levemente no sentido oposto.

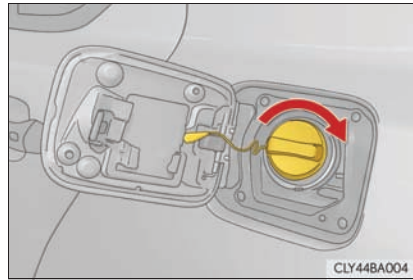

### ATENÇÃO

#### n Ao substituir a tampa do tanque de combustível

Use somente tampa do tanque de combustível genuína Lexus projetada para o seu veículo. A não observação dessa precaução poderá resultar em incêndio ou outro incidente que poderá resultar em ferimentos graves ou fatais.

## Sistema de controle de cruzeiro\*

### Resumo das funções

Use o sistema de controle de cruzeiro para manter a velocidade ajustada sem usar o pedal do acelerador.

- ① Indicadores
- ② Interruptor do sistema de controle de cruzeiro

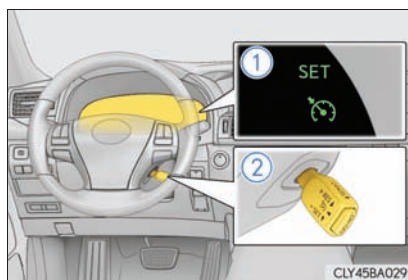

### Seleção da velocidade desejada

- 1 Pressione o botão "ON•OFF" para ativar o sistema de controle de cruzeiro.

O indicador do sistema de controle de cruzeiro acende.

Pressione o botão novamente para desativar o sistema de controle de cruzeiro.

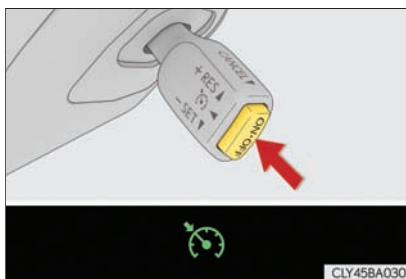

- 2 Acelere ou desacelere à velocidade desejada, e pressione a alavanca para baixo para selecionar a velocidade.

O indicador "SET" se acende.

A velocidade do veículo no momento em que a alavanca for liberada se torna a velocidade selecionada.

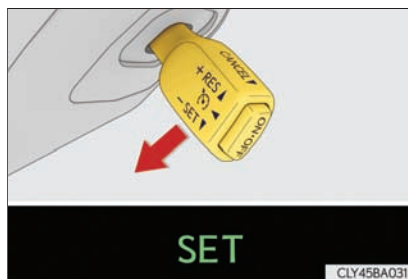

\*: Se equipado

## Ajuste da velocidade selecionada

Para alterar a velocidade ajustada, acione a alavanca até que a velocidade desejada seja obtida.

- ① Aumentar a velocidade
- ② Reduzir a velocidade

Ajuste fino: Mova a alavanca momentaneamente no sentido desejado.

Ajuste amplo: Mantenha a alavanca pressionada no sentido desejado.

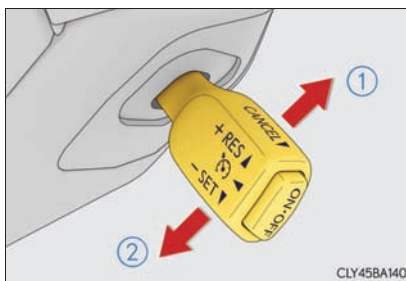

A velocidade ajustada é aumentada ou reduzida conforme o descrito abaixo:

Ajuste fino: Cada toque na alavanca altera a velocidade em aproximadamente 1,6 km/h.

Ajuste amplo: A velocidade ajustada pode ser aumentada ou reduzida continuamente até que a alavanca seja liberada.

## Cancelamento e retomada do sistema de controle de cruzeiro

- ① Puxe a alavanca na sua direção para cancelar o sistema de controle de cruzeiro.

A velocidade ajustada também é cancelada ao aplicar o pedal do freio.

- ② Pressione a alavanca para cima para retomar o sistema de controle de cruzeiro.

A retomada do sistema está habilitada quando a velocidade do veículo estiver acima de aproximadamente 40 km/h.

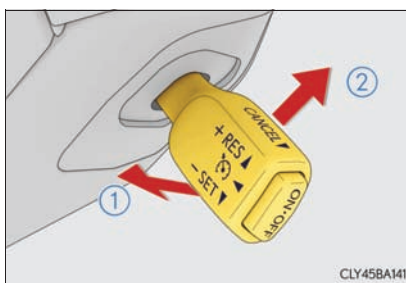

**n O sistema de controle de cruzeiro pode ser ativado quando**

- I A alavanca de mudança de marcha estiver em D ou for selecionado a faixa 4 ou acima no modo S.
- Se a velocidade do veículo estiver acima de aproximadamente 40 km/h.

**n Aceleração após o ajuste da velocidade do veículo**

- I O veículo pode ser acelerado normalmente. Após a aceleração, a velocidade ajustada é retomada.
- I Mesmo sem o cancelamento do sistema de controle de cruzeiro, a velocidade ajustada pode ser aumentada acelerando o veículo à velocidade desejada e em seguida, pressionando a alavanca para baixo para selecionar a nova velocidade.

**n Cancelamento automático do sistema de controle de cruzeiro**

O sistema de controle de cruzeiro é cancelado em qualquer uma das situações abaixo:

- I A velocidade do veículo for reduzida mais de 16 km/h abaixo da velocidade selecionada.  
Neste momento, a velocidade memorizada não é retida.
- I A velocidade do veículo estiver abaixo de aproximadamente 40 km/h.
- I Se o VSC estiver ativado.
- I Se o TRC estiver ativado por um certo período de tempo.
- I Quando os sistemas VSC ou TRC forem desligados através do interruptor VSC OFF.

**n Se uma mensagem de advertência for apresentada no visor multifunção referente ao sistema de controle de cruzeiro**

Pressione o botão "ON•OFF" uma vez para desativar o sistema, e em seguida pressione o botão novamente para reativar o sistema.

Se a velocidade do sistema de controle de cruzeiro não puder ser ajustada ou o sistema for cancelado imediatamente após ser ativado, pode estar ocorrendo impropriedades no sistema de controle de cruzeiro. Providencie a inspeção do veículo em uma Concessionária Autorizada da marca Lexus.



**⚠ ATENÇÃO****n Para evitar a ativação acidental do sistema de controle de cruzeiro**

Desligue o sistema de controle de cruzeiro através do botão “ON•OFF” quando não estiver em uso.

**n Situações inadequadas para uso do sistema de controle de cruzeiro**

Não use o sistema de controle de cruzeiro em qualquer das situações abaixo. A não observação dessas condições poderá resultar em perda do controle do veículo, podendo ocasionar acidentes graves ou fatais.

- | Trânsito pesado
- | Pistas com curvas fechadas
- | Pistas muito sinuosas
- | Pistas escorregadias, como cobertas de chuva, gelo ou neve
- | Montanhas

A velocidade do veículo pode ultrapassar a velocidade ajustada ao conduzir em declives íngremes.

## Sistema de assistência de estacionamento Lexus

A distância do veículo em relação a um obstáculo nas proximidades, ao fazer uma baliza ou manobrar o veículo dentro de uma garagem, é medida por sensores e informada através do visor multifunção, tela sensível ao toque e alarme sonoro. Sempre verifique a área ao redor do veículo quando usar o sistema.

### n Tipos de sensores

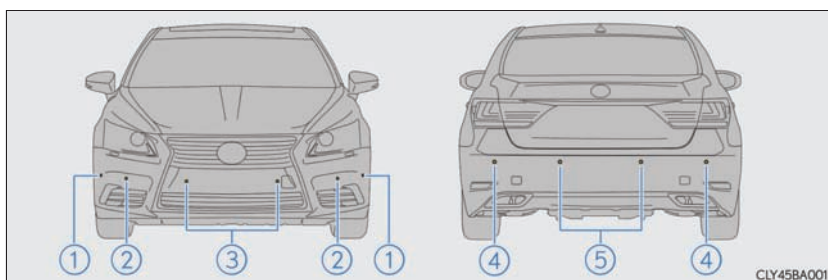

- ① Sensores de impacto dianteiro lateral
- ② Sensores das extremidades dianteiras
- ③ Sensores centrais dianteiros
- ④ Sensores das extremidades traseiras
- ⑤ Sensores centrais traseiros

### n Interruptor do sistema de assistência de estacionamento Lexus

Liga/desliga o sistema de assistência de estacionamento Lexus

Quando ativado, o alarme soa para informar ao motorista que o sistema está em operação.

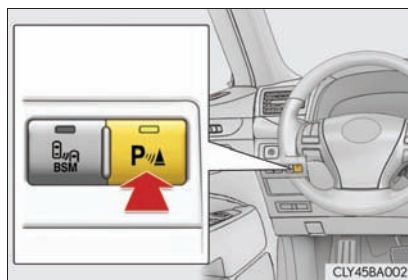

## Visor

Quando os sensores detectarem um obstáculo, um gráfico será apresentado no visor multifunção e na tela sensível ao toque conforme a posição e a distância até o obstáculo.

### n Visor multifunção

- ① Sensores dianteiro lateral e de extremidade dianteira
- ② Sensor central dianteiro
- ③ Sensor de extremidade traseira
- ④ Sensor central traseiro

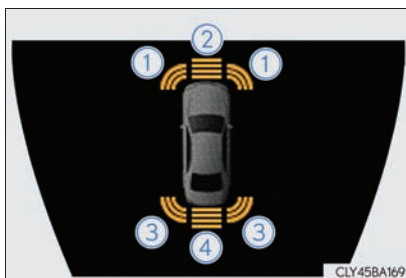

### n Visor do touch remoto





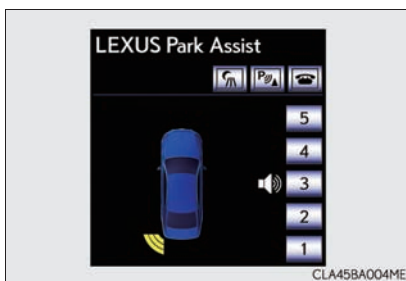



Uma mensagem é apresentada no visor lateral

O gráfico é apresentado automaticamente quando um obstáculo for detectado. A tela pode ser ajustada de modo que o gráfico não seja apresentado. (→P. 258)









## Tela de detecção dos sensores, distância dos obstáculos









## n Sensor central dianteiro

Distância aproximada em relação ao obstáculo	Visor multifunção	Visor do touch remoto
de 100 cm até 50 cm	 (Contínuo)	 (Contínuo)
de 50 cm até 37,5 cm	 (Contínuo)	 (Contínuo)
de 37,5 cm até 30 cm	 (Contínuo)	 (Contínuo)
Inferior a 30 cm	 (Piscando)	 (Contínuo)

## n Sensores de extremidades e sensores laterais

Distância aproximada em relação ao obstáculo	Visor multifunção	Visor do touch remoto
<p>Sensor lateral lateral de 50 cm até 37,5 cm</p> <p>Sensor de extremidades dianteiro e traseiro: de 60 cm até 37,5 cm</p>	 <p>(Contínuo)</p>	 <p>(Contínuo)</p>
<p>Sensor lateral dianteiro e sensor de extremidade dianteiro: de 37,5 cm até 30 cm</p> <p>Sensor de extremidade traseiro: de 37,5 cm até 25 cm</p>	 <p>(Contínuo)</p>	 <p>(Contínuo)</p>
<p>Sensor lateral dianteiro e sensor de extremidade dianteiro: Abaixo de 30 cm</p> <p>Sensor de extremidade traseiro: Abaixo de 25 cm</p>	 <p>(Piscando)</p>	 <p>(Contínuo)</p>

## n Sensor central traseiro

Distância aproximada do obstáculo	Visor multifunção	Visor do touch remoto
de 150 cm até 60 cm	 (Contínuo)	 (Contínuo)
de 60 cm até 45 cm	 (Contínuo)	 (Contínuo)
de 45 cm até 35 cm	 (Contínuo)	 (Contínuo)
Inferior a 35 cm	 (Piscando)	 (Contínuo)

## n Funcionamento do alarme sonoro e a distância em relação a um obstáculo

Um alarme soa quando os sensores estiverem em funcionamento.

I O alarme soa mais rápido a cada vez que o veículo se aproxima do obstáculo. Quando o veículo alcançar as distâncias citadas abaixo em relação ao obstáculo o alarme soa continuamente:

- Sensores centrais dianteiros: Aproximadamente 30 cm
- Sensores laterais dianteiros e sensores das extremidades dianteiros: Aproximadamente 30 cm
- Sensores centrais traseiros: Aproximadamente 35 cm
- Sensores das extremidades traseiras: Aproximadamente 25 cm

I Quando dois ou mais obstáculos forem detectados simultaneamente, o sistema de alarme sonoro responde ao obstáculo mais próximo. Se um ou ambos obstáculos se aproximar dentro das distâncias acima, o alarme em bipe longo, seguida de bipes rápidos.

### Faixa de detecção dos sensores

- ① Aproximadamente 100 cm
- ② Aproximadamente 150 cm
- ③ Aproximadamente 50 cm
- ④ Aproximadamente 60 cm

O diagrama mostra a faixa de detecção dos sensores. Observe que os sensores não poderão detectar obstáculos que estejam extremamente próximos do veículo.

A faixa dos sensores poderá ser alterada conforme a forma do objeto etc.

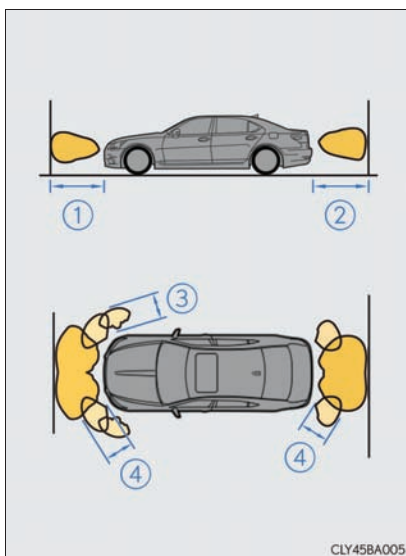

## Ajuste do sistema de assistência de estacionamento Lexus

Você pode alterar o volume do alarme e as condições de funcionamento do visor da tela sensível ao toque.

- 1 Pressione o botão “MENU” no Touch Remoto. (Consulte o “Manual do Sistema de Multimídia)
- 2 Selecione “CONFIGURAÇÕES” na tela “Menu”.
- 3 Selecione “Veículo” na tela “Configurações”.
- 4 Selecione “Lexus Park Assist” na tela “Configurações do veículo”.
  - 1 Ajuste de volume de alerta
  - 2 Mostrador ligado/desligado
  - 3 Ajuste da distância de alerta

Certifique-se de salvar as alterações depois do procedimento.

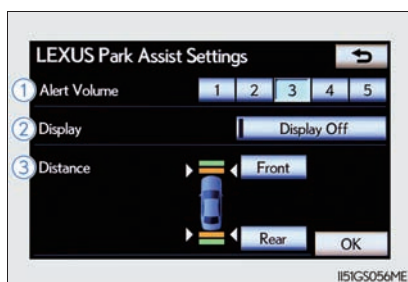



### n **Ajuste de volume de alerta**

O volume do alarme pode ser ajustado.

- 1** Selecione de "1" a "5" no "na tela de Configurações do sistema de assistência de estacionamento LEXUS".
- 2** Selecione "OK".

### n **Visor ligado/desligado**

Pode-se ligar ou desligar o visor do sistema de assistência de estacionamento Lexus.

- 1** Selecione o "Visor desligado".  
Quando o indicador do "Visor Desligado" é acionado, o visor do sistema de assistência de estacionamento Lexus é desligado. Selecione "Visor Desligado" novamente para ligar o visor.
- 2** Selecione "OK".

### n **Ajuste da distância de alerta**

Os sensores centrais traseiros e dianteiros e o tom de indicação podem ser ajustados.

- 1** Selecione "dianteiro" ou "traseiro".  
Pode-se selecionar entre longa ou curta distância.
- 2** Selecione "OK".

---

### n **O sensor de assistência de estacionamento Lexus poderá ser usado quando**

I Sensores dianteiros laterais:

- O botão de partida estiver posicionado no modo IGNIÇÃO LIGADA.
- A alavanca de marcha estiver selecionada em uma posição exceto P.
- A velocidade do veículo estiver abaixo de aproximadamente 10 km/h.

I Sensores das extremidades dianteiros e sensores centrais dianteiros:

- O botão de partida estiver posicionado no modo IGNIÇÃO LIGADA.
- A alavanca de mudança estiver em uma posição exceto P ou R.
- A velocidade do veículo estiver abaixo de aproximadamente 10 km/h.

I Sensores das extremidades traseiras e centrais:

- O interruptor do motor estiver posicionado no modo IGNIÇÃO LIGADA.
- A alavanca de mudança de marcha estiver posicionada em R.

### n Informações de detecção do sensor

I As áreas de detecção do sensor são limitadas às proximidades das extremidades dianteiras e do para-choque traseiro.

I Certas condições do veículo e ambiente podem afetar a capacidade do sensor em detectar corretamente os obstáculos. Os casos específicos onde isto poderá ocorrer estão listados abaixo.

- Se houver sujeira, neve ou gelo em um sensor. (Limpar os sensores impede esta condição.)
- Congelamento do sensor. (Descongelar os sensores impede esta condição.) Especialmente em climas frios, se o sensor congelar o mostrador pode exibir anormalidades, ou não detectar obstáculos.
- Qualquer tipo de obstrução no sensor.
- Inclinação considerável do veículo para um lado.
- Em pista excessivamente ondulada, inclinação, cascalho ou grama
- Ruídos próximos, tais como: buzinas de veículo, motores de motocicletas, freios a ar de veículos de grande porte ou ruídos graves que produzem ondas de ultrassom.
- Outro veículo equipado com sensores de assistência de estacionamento nas proximidades.
- O sensor coberto por líquido pulverizado ou chuva forte.
- O veículo equipado com antena no para-lama ou antena wireless.
- Instalação de olhais para rebocamento.
- Impacto forte no para-choque ou no sensor.
- Se o veículo estiver próximo de guia alta ou curvada.
- Forte luz solar ou frio intenso.
- Se a área diretamente sob os para-choques não for detectada.
- Se o obstáculo estiver muito próximo do sensor.
- Instalação de suspensão não genuína Lexus (suspensão rebaixada, etc.).
- Pessoas não podem ser detectadas se estiver utilizando certos tipos de roupa.

Além dos exemplos acima, há casos em que, devido aos respectivos formatos, sinais e outros objetos podem ser considerados mais próximos do que a distância real.

I A forma do obstáculo pode impedir a detecção pelo sensor. Esteja especialmente atento aos seguintes obstáculos:

- Arames, cercas, cordas, etc.
- Algodão, neve e outros materiais que absorvem ondas de rádio
- Objetos pontiagudos
- Obstáculos baixos
- Obstáculos altos com extremidades superiores projetadas na direção do veículo

I As situações descritas abaixo podem ocorrer durante o uso.

- Dependendo da forma do obstáculo e outros fatores, a detecção da distância pode ser encurtada, ou a detecção pode ser impossível.
- Os obstáculos podem não ser detectados se estiverem muito próximos ao sensor.
- Há um pequeno atraso entre a detecção do obstáculo e o que é mostrado no mostrador. Mesmo em velocidade baixa há a possibilidade de que o obstáculo entre na área de detecção antes mesmo que seja exibido no mostrador e que o alarme sonoro soe.
- Postes finos ou objetos mais baixos do que o sensor, podem não ser detectados quanto a colisão ao se aproximar, mesmo que já os tenha detectado uma vez.
- Poderá ser difícil escutar o alarme devido ao sistema de áudio com volume alto ou fluxo de ar do sistema de ar condicionado.

**n Se uma mensagem de advertência for apresentada no visor multifunção**

→P. 761

 **ATENÇÃO****n Ao usar o sistema de assistência de estacionamento Lexus**

Observe as precauções abaixo.

A não observação dessas precauções poderá resultar em incapacidade da condução segura do veículo, podendo resultar em acidente.

- | Não use o sistema em velocidades acima de 10 km/h.
- | As áreas de detecção dos sensores e o tempo de reação é limitado. Ao mover-se para frente ou dar ré, verifique as proximidades do veículo (especialmente as laterais) por segurança, e dirija devagar, utilizando os freios para controlar a velocidade do veículo.
- | Não instale acessórios nas áreas de detecção do veículo.

 **NOTA****n Ao usar o sistema de assistência de estacionamento Lexus**

Nas situações descritas abaixo, o sistema poderá apresentar uma impropriedade devido a uma falha no sensor, etc. Providencie a inspeção de seu veículo em uma Concessionária Autorizada da marca Lexus.

- | O funcionamento do sensor do sistema de estacionamento Lexus pisca no mostrador, e o alarme soa quando não for detectado obstáculos.
- | Se a área próxima ao sensor sofrer algum tipo de colisão, ou for sujeitada a um impacto forte.
- | Se o para-choque colidir com algo.
- | Se o mostrador apresentar continuamente a tela sem bipe.
- | Se o mostrador apresentar uma falha, verifique primeiramente os sensores. Se ocorrer uma falha mesmo sem a presença de gelo, neve ou lama no sensor, é provável que exista uma impropriedade no sensor.

**n Notas sobre lavagem do veículo**

Não aplique jatos fortes de água ou vapor na área dos sensores.

A não observação dessa orientação poderá resultar em impropriedade do sensor.

## Monitor do sistema de assistência de estacionamento Lexus

O monitor do sistema de assistência de estacionamento auxilia o motorista exibindo uma imagem da área atrás do veículo durante a ré. Por exemplo durante o estacionamento.

O monitor do sistema de assistência de estacionamento auxilia nas duas operações de marcha a ré a seguir:

- Estacionamento perpendicular (estacionamento em garagem, etc.)
- Estacionamento paralelo (estacionamento em uma das laterais da pista, etc.)

A ilustração da tela utilizada neste texto serve como exemplo e pode diferir da imagem que é realmente exibida na tela.

O monitor do sistema de assistência de estacionamento é ativado quando a alavanca de mudança de marchas estiver em R.

Ao mover a alavanca da posição R o monitor do sistema de assistência de estacionamento será desativado.

Quando a alavanca de mudança de marchas estiver na posição R e algum dos botões de modo (como "MENU") for pressionado, o monitor do sistema de assistência de estacionamento é cancelado, e a tela retorna para o modo do botão selecionado.

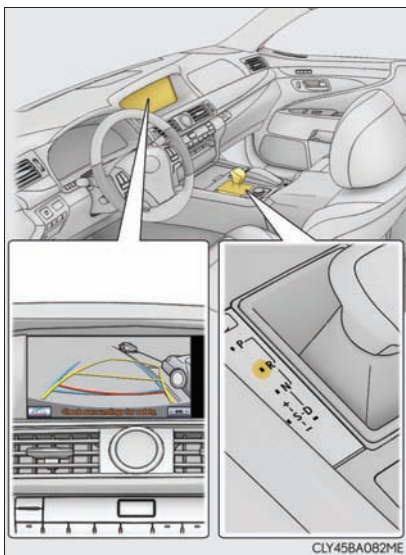

## Utilizando o monitor do sistema de assistência de estacionamento Lexus

### n Tela

A tela do monitor do sistema de assistência de estacionamento é exibida se a alavanca de mudança de marchas estiver em R enquanto o botão de partida estiver no modo IGNIÇÃO LIGADA.

O monitor do sistema de assistência de estacionamento exibe primeiramente o último modo de estacionamento utilizado.

▶ Estacionamento perpendicular

▶ Estacionamento paralelo

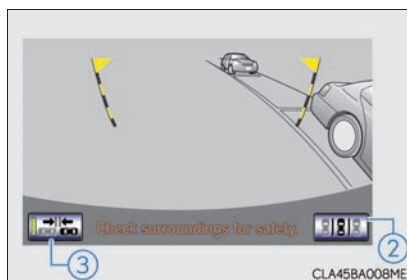
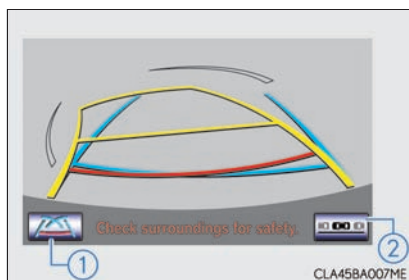

① Tela de seleção do modo de visualização

Comuta as informações no modo de visualização. (→P. 265)

② Tela de seleção do modo de estacionamento

Muda o modo de estacionamento (entre as telas de estacionamento perpendicular e paralelo)

③ Botão liga/desliga do modo estreito

Liga e desliga o modo estreito. (→P. 279)

## n Realizar um estacionamento perpendicular

Utilize qualquer um dos modos a seguir ao realizar um estacionamento perpendicular (por exemplo, ao estacionar em uma garagem).

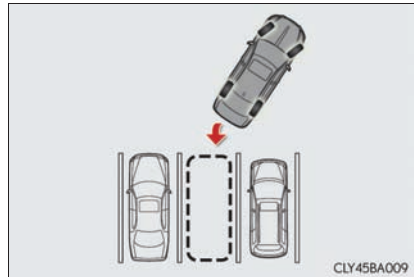

A cada vez que selecionar o botão da tela de seleção do modo de visualização, o modo se alterna na seguinte ordem:

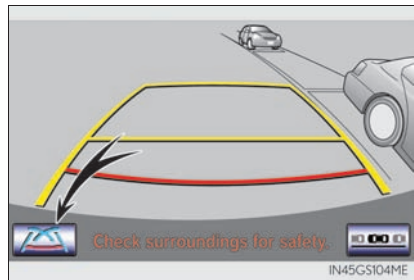

Tela das linhas de percurso estimado → Tela das linhas de guia de assistência ao estacionamento → Tela das linhas de guia de distância → Tela das linhas de percurso estimado.

## I Tela das linhas de percurso estimado (→P. 268)

As linhas de percurso estimado são exibidas e se movem de acordo com a operação do volante de direção.

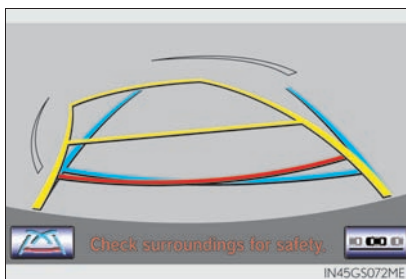

## I Tela das linhas de guia de assistência ao estacionamento (→P. 270)

Os pontos de retorno do volante de direção (linhas de guia de assistência ao estacionamento) são exibidos.

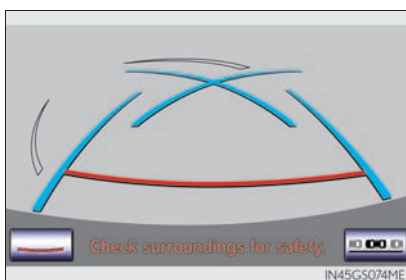

## I Tela das linhas de guia de distância

Apenas as linhas guia de distância são exibidas.

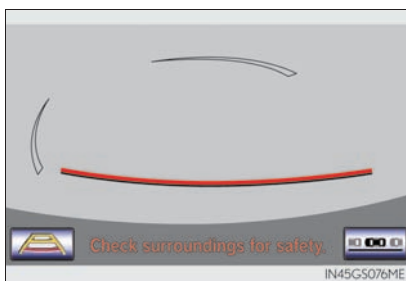



## n Realizar o estacionamento paralelo (baliza)

A tela de visualização e o alarme sonoro fornece uma estimativa do ponto em que deve-se virar o volante de direção no estacionamento paralelo. Utilize o modo estreito se a posição do veículo estacionado for mais estreita que o normal.

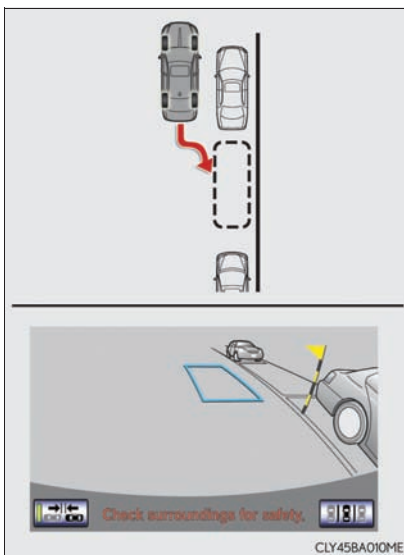

A cada vez que selecionar o botão liga/desliga da tela do modo estreito, as telas do modo estreito e o modo normal se alternam.

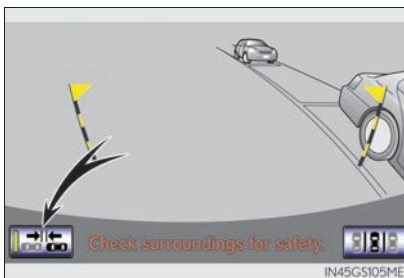

## n Mudando a tela de modo de estacionamento

A cada vez que selecionar o botão da tela do modo de estacionamento, o modo de estacionamento alterna entre modo paralelo e modo perpendicular.

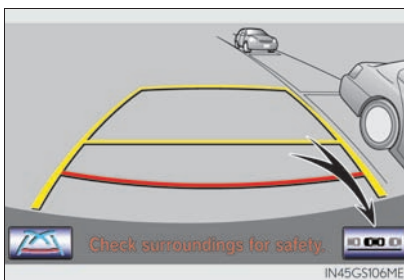

## Estacionamento perpendicular (tela das linhas de percurso estimado)

### n Descrição da tela

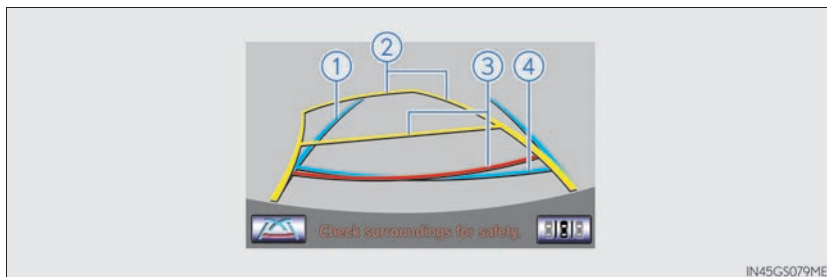

#### ① Linha guia da largura do veículo

Esta linha indica um caminho guia do veículo sendo movimentado em marcha ré e em linha reta.

A largura exibida é maior do que a largura real do veículo.

Esta linha se alinha com as linhas do percurso estimado quando o volante do veículo está reto.

#### ② Linhas do percurso estimado

Estas linhas mostram o percurso estimado quando o volante do veículo está reto.

#### ③ Linha guia de distância

A linha se move, junto com as linhas de percurso estimado em sincronia com o volante de direção. A linha mostra pontos de aproximadamente 0,5 m (vermelho) e aproximadamente 1 m (amarelo) a partir da extremidade central do para-choque.

#### ④ Linha guia de distância

A linha mostra a distância atrás do veículo, um ponto de aproximadamente 0,5 m da extremidade do para-choque.

## n Procedimento de estacionamento

Ao estacionar em um espaço que esteja na direção oposta do espaço descrito no procedimento abaixo, as direções de esterçamento serão invertidas.

**1** Posicione a alavanca de mudança de marcha em R.

**2** Esterce o volante de direção até que as linhas de curso estimado estejam dentro da área de estacionamento e dê a ré lentamente.

① Área de estacionamento

② Linhas de percurso estimado

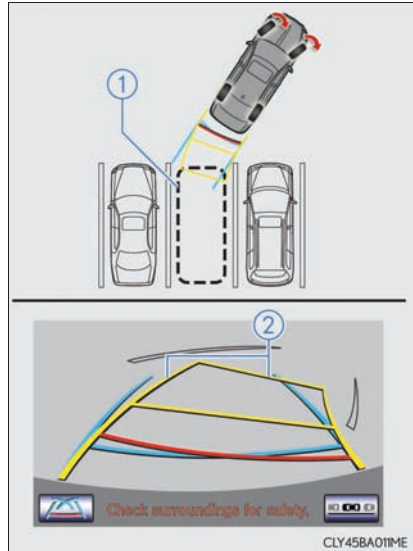

**3** Quando a parte traseira do veículo entrar na área de estacionamento, gire o volante de direção até que as linhas guia da largura do veículo estejam dentro das linhas esquerda e direita de divisão da área de estacionamento.

③ Linha guia da largura do veículo

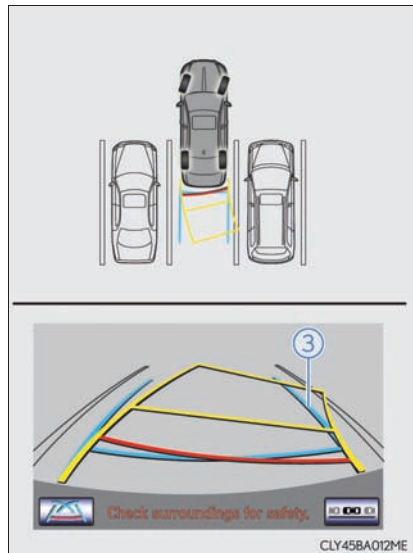

- 4 Uma vez que as linhas guia da largura do veículo e as linhas da área de estacionamento forem paralelas, o volante de direção deve retornar a posição central lentamente até que o veículo esteja completamente dentro da área de estacionamento.
- 5 Pare o veículo no local adequado e finalize o estacionamento.

## Estacionamento perpendicular (tela das linhas de guia de assistência de estacionamento)

### n Descrição da tela

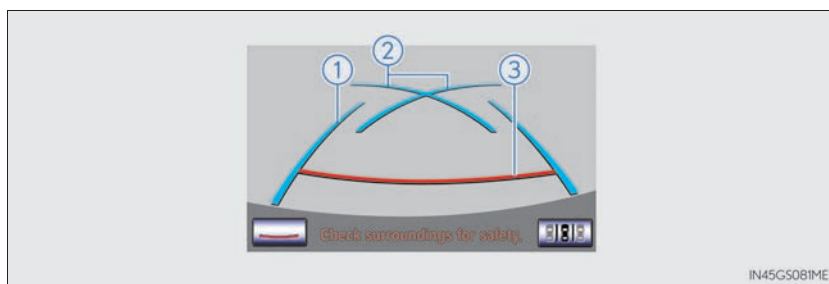

- 1 Linhas guia da largura do veículo  
Estas linhas indicam um caminho guia do veículo que está sendo movimentado em marcha ré, e em linha reta. A largura exibida é maior do que a largura real do veículo.
- 2 Linhas guia de assistência ao estacionamento  
Estas linhas indicam o curso da menor curva possível atrás do veículo.  
Estas linhas indicam a posição aproximada do volante de direção ao estacionar.
- 3 Linha guia de distância  
Esta linha (vermelha) indica um ponto de aproximadamente 0,5 m atrás do para-choque traseiro do veículo.

## n Procedimento de estacionamento

Ao estacionar em um espaço que esteja na direção oposta do espaço descrito no procedimento abaixo, as direções de esterçamento serão invertidas.

**1** Posicione a alavanca de mudança de marcha em R.

**2** Acione a marcha a ré até que a linha guia de assistência ao estacionamento encontre a extremidade da linha divisória da lateral esquerda da área de estacionamento

① Linha guia de assistência ao estacionamento

② Linha divisória da área de estacionamento

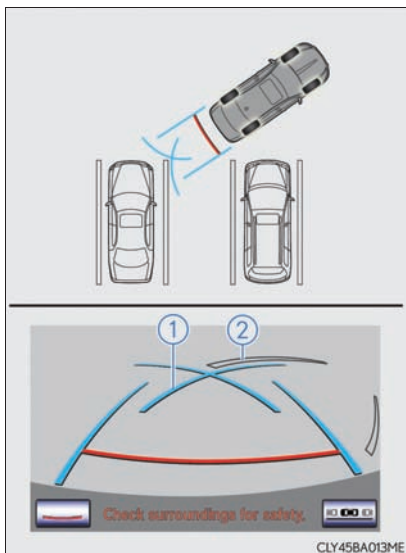

**3** Linha divisória da área de estacionamento

**4** Uma vez que o veículo esteja paralelo com a área de estacionamento, o volante de direção deve retornar a posição central lentamente até que o veículo esteja completamente dentro da área de estacionamento.

**5** Pare o veículo no local adequado e finalize o estacionamento.

## Estacionamento paralelo

### n Procedimento de movimentação do veículo

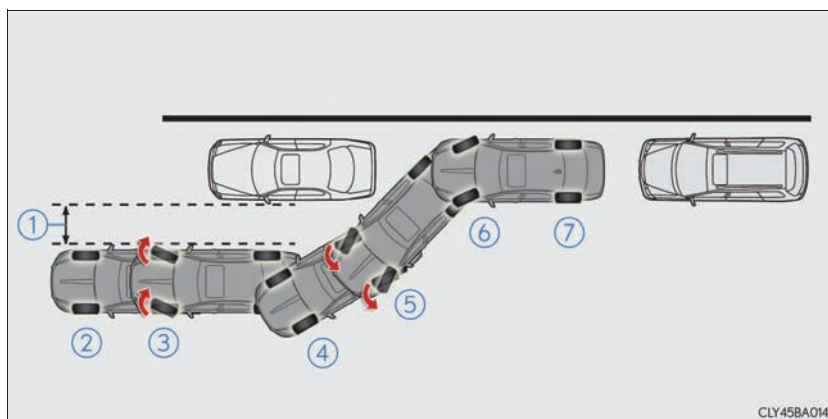

- 1 Aproximadamente 1 m
- 2 Mantenha o veículo paralelo a pista, pare o veículo deixando um espaço de aproximadamente 1 m entre o veículo e o veículo estacionado (Etapa **1** em “Procedimento de estacionamento”).
- 3 Dê marcha a ré até que os postes verticais amarelos e pretos sobreponham a extremidade traseira do veículo estacionado. Então pare o veículo (Etapa **4** no “Procedimento de estacionamento”).

Ao deixar o veículo parado, mova o volante de direção até que o retângulo azul encontre a área de estacionamento desejado e continue o movimento do veículo mantendo o volante de direção na mesma posição (Etapa **5** no “Procedimento de estacionamento”).

- 4 Uma linha azul em curva será exibida. Mantenha o volante de direção na mesma posição e movimento em marcha a ré até que a linha em curva azul encontre com o canto direito da área de estacionamento (Etapa **7** no “Procedimento de estacionamento”).
- 5 No momento em que a linha em curva azul encontrar o canto direito da área de estacionamento, esterce o volante de direção na direção oposta e ao máximo (Etapa **8** no “Procedimento de estacionamento”).



- 4 Ao endireitar o volante, acione marcha a ré até uma posição em que os postes verticais preto e amarelo sobreponham a extremidade traseira do veículo estacionado. E pare o veículo.

- ① Postes verticais pretos e amarelos
- ② Acione marcha a ré devagar até este ponto.

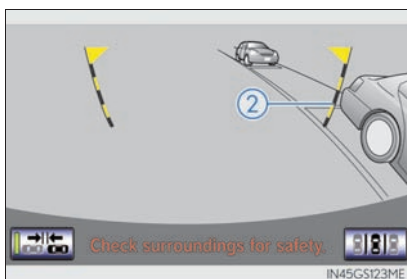
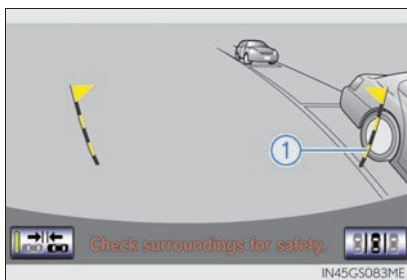



- 5 Vire o volante de direção com o veículo parado até que o retângulo azul encontre o espaço de estacionamento desejado.

- 1 Retângulo azul
- 2 Postes verticais pretos e amarelos
- 3 Linha estendida

Se a linha estendida do retângulo azul for exibida, o assistente de estacionamento paralelo está operando.

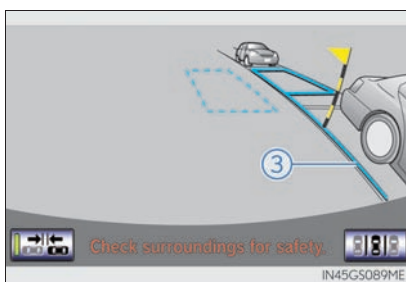
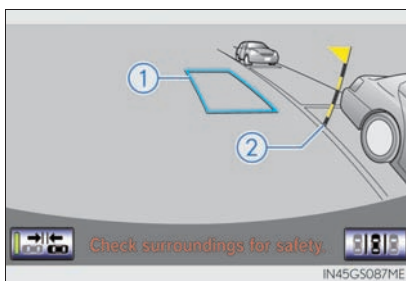

- 4 Vire o volante de direção para direita.
- 5 Postes verticais pretos e amarelos
- 6 Retângulo azul



- 6 Mantenha o volante de direção em sua posição atual e acione marcha a ré.

O assistente de estacionamento paralelo é cancelado se o volante de direção for acionado durante a ré. Posicione a alavanca de mudança de marchas em R, e reinicie o procedimento a partir da etapa 1.

Ao acionar marcha a ré, atente-se para não acertar quaisquer obstáculos com o veículo. Acione marcha a ré devagar.



- 7** Uma linha azul em curva aparece na tela. Mantenha o volante de direção em sua posição atual e acione a ré devagar. Pare quando a linha azul em curva encontrar o canto da área de estacionamento desejado.

① Linha azul em curva

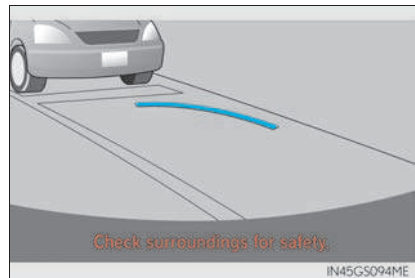
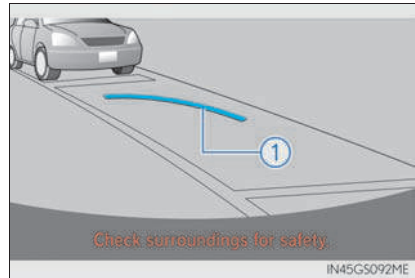

② Mantenha o volante de direção em sua posição atual e acione marcha a ré

③ Linha azul em curva

④ A linha azul em curva encontra o canto neste ponto

Se você der marcha a ré muito rapidamente, você pode perder a sincronia com o assistente de estacionamento paralelo.



- 8** Ao parar o veículo, esterce o volante de direção totalmente para a esquerda.

Certifique-se de esterçar o volante de direção apenas quando o veículo estiver parado.

- 9** Quando a tela mudar, mantenha o volante de direção em sua posição atual e acione marcha a ré.

Ao acionar marcha a ré, atente-se para não acertar quaisquer obstáculos com o veículo. Acione a marcha a ré devagar.

- 10** Quando o veículo estiver paralelo à pista ou ao acostamento, endireite o volante de direção.

Verifique as proximidades visualmente e com o auxílio dos espelhos retrovisores, então acione a marcha a ré utilizando as linhas guia de distância como referência, então pare.

Quando o veículo estiver aproximadamente na posição de estacionamento desejada, o assistente de estacionamento paralelo está concluído.

#### I Informações do modo assistente de estacionamento paralelo

- Existe a possibilidade de que as guias de estacionamento paralelo não sejam mostradas ao estacionar muito lentamente.
- Se o porta-malas estiver aberto, o assistente de estacionamento paralelo será cancelado durante o estacionamento.

#### I Cancelando o assistente de estacionamento paralelo

Selecione .

#### I Se a mensagem "volante esterçado demais, retorne" for exibida

Significa que o volante foi esterçado demais, e que o sistema não pode funcionar. Retorne o volante de direção para a sua posição original.

Se a mensagem for exibida antes que o retângulo azul esteja sobre a área de estacionamento desejado, é provável que o veículo esteja longe do acostamento. Verifique se há um espaço de aproximadamente 1 m entre o seu veículo e o veículo estacionado.

## n Modo estreito

Se a posição do veículo estacionado for mais estreita que o normal, o modo estreito deve ser utilizado.

- ① Modo normal
- ② Modo estreito

O botão de partida é desligado quando o monitor do sistema de estacionamento é cancelado no modo estreito, será exibido uma tela de cuidado na próxima vez que o assistente de estacionamento paralelo for selecionado.

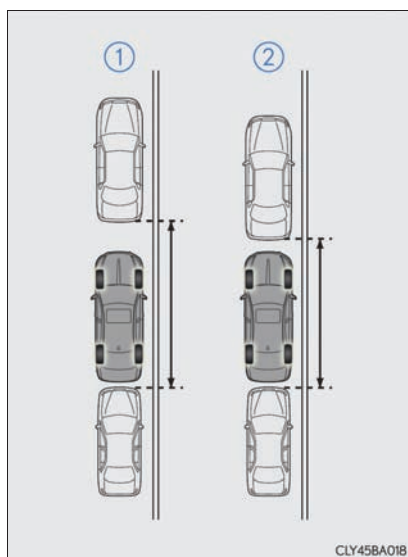

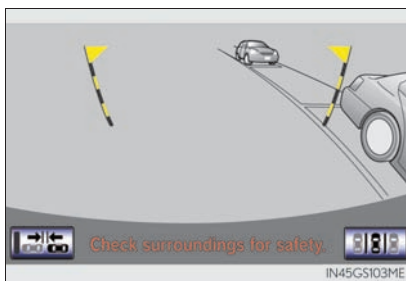

## I Acionar o modo estreito

- 1 Selecione  enquanto estiver no modo de estacionamento paralelo.

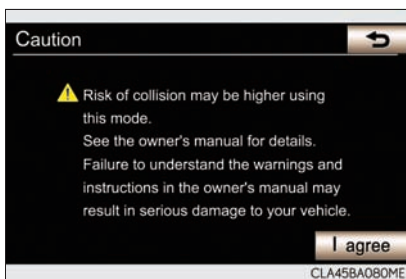

- 2 Confirme o aviso na tela de cuidado. Se você concordar, selecione "I agree" (Eu concordo). Para cancelar o modo estreito, selecione .



- 3 Se o sistema for selecionado no modo estreito, o indicador  é ligado.

Selecione  novamente para voltar ao modo normal.

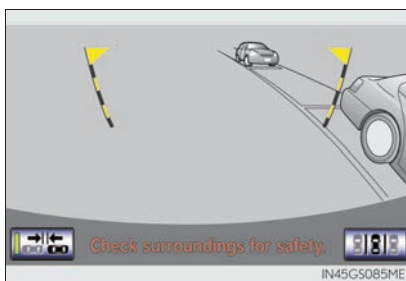

## Precauções com o monitor do sistema de assistência de estacionamento Lexus

### n Área exibida na tela

O monitoramento do sistema de assistência ao estacionamento exibe uma imagem do para-choque, mostrando a área atrás do veículo.

Para ajustar esta imagem utilize a tela do monitor do assistente de estacionamento.

- A área exibida na tela pode variar, conforme as condições de orientação do veículo.
- Objetos que estejam próximos às extremidades do para-choque ou sob o para-choque não poderão ser visualizados na tela.
- A câmera utiliza uma lente especial. A distância da imagem apresentada na tela é diferente da distância real.
- Objetos que estão acima da câmera não serão exibidos no visor.

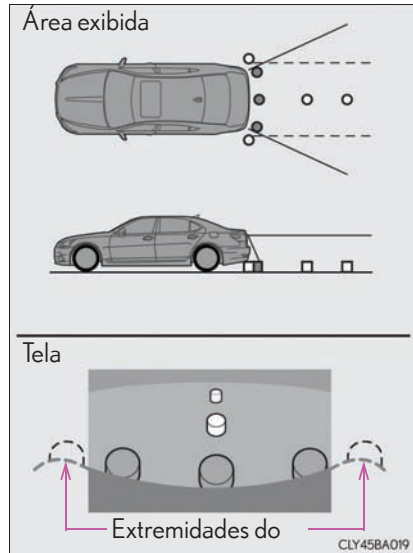

## n Câmera de monitoramento do sistema de assistência de estacionamento Lexus

A câmera de monitoramento do sistema de assistência ao estacionamento fica acima da placa de licença.

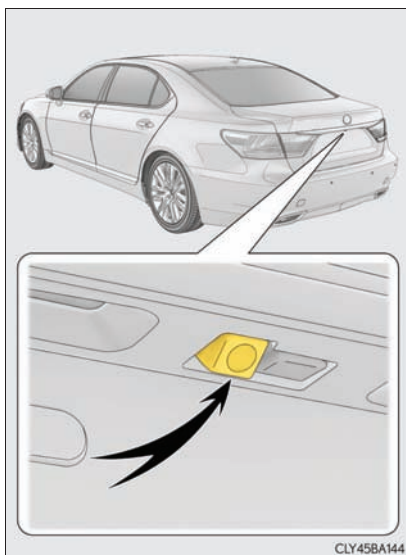

### I Uso da câmera

Se a lente da câmera estiver suja, a mesma não pode transmitir uma imagem clara. Se gotas d'água, lama, ou neve aderirem à lente, lave-a com água e seque-a com um pano macio. Se a lente estiver extremamente suja, lave-a com um produto de limpeza neutro e enxague.

### n Diferenças entre a imagem exibida no visor e a pista real

As linhas guia de distância e as linhas guia de largura do veículo podem não estar paralelas às linhas de divisão da área de estacionamento, mesmo que aparentem estar. Então, certifique-se de verificar visualmente.

As distâncias entre as linhas guia de largura do veículo e as distâncias das linhas de divisão esquerda e direita do espaço de estacionamento podem não ser iguais, mesmo que aparentem ser. Então, certifique-se de verificar visualmente.

As linhas guia de distância servem como guias para vias de superfície plana. Em quaisquer situações a seguir existe uma margem de erro entre as linhas guia na tela e a distância/percurso real na pista.



## I Quando a superfície atrás do veículo for muito inclinado para cima

As linhas de distância do veículo aparecem mais próximas ao veículo do que a distância real. Portanto, objetos aparentam estar mais distantes do que realmente estão. Da mesma maneira, há uma margem de erro entre as linhas guia na tela e a distância/percurso real na pista.

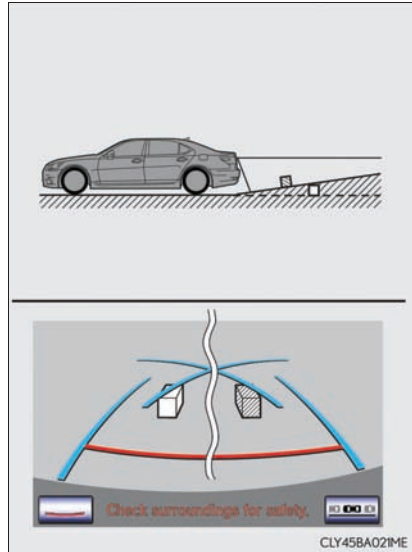

## I Quando a superfície atrás do veículo for muito inclinado para baixo

As linhas de distância do veículo aparecem mais distantes do veículo do que a distância real. Portanto, objetos aparentam estar mais próximos do que realmente estão. Da mesma maneira, há uma margem de erro entre as linhas guia na tela e a distância/percurso real na pista.

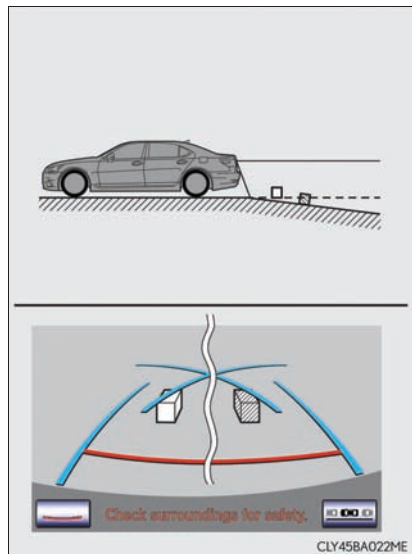

### I Quando qualquer uma das partes do veículo está rebaixada

Quando qualquer uma das partes do veículo fica rebaixada devido a um grande número de passageiros ou a uma grande quantidade de carga, existe uma margem de erro entre as linhas guias exibidas na tela e a distância/percurso real na pista.

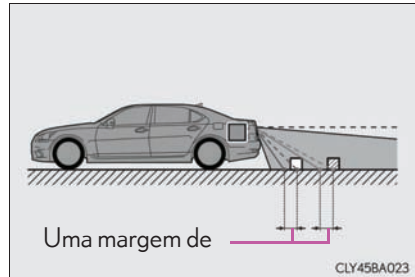

### n Ao se aproximar de objetos tridimensionais

As linhas de percurso estimado identifica objetos de superfície plana (como a pista). Não é possível determinar a posição de objetos tridimensionais (como veículos) utilizando as linhas guia de percurso estimado e as linhas guia de distância. Ao se aproximar de objetos tridimensionais, que se estendam para fora (como a carreta de um caminhão), portanto esteja atento as orientações a seguir.

### I Linhas de percurso estimado

Verifique as proximidades e a área atrás do veículo. No caso apresentado na figura, o caminhão parece estar fora das linhas de percurso estimado e parece que o veículo não pode bater no caminhão. Contudo, a parte traseira do caminhão pode, na verdade, atravessar as linhas de percurso estimado. Na realidade, se você acionar marcha a ré guiado apenas pelas linhas de percurso estimado, o veículo pode atingir o caminhão.

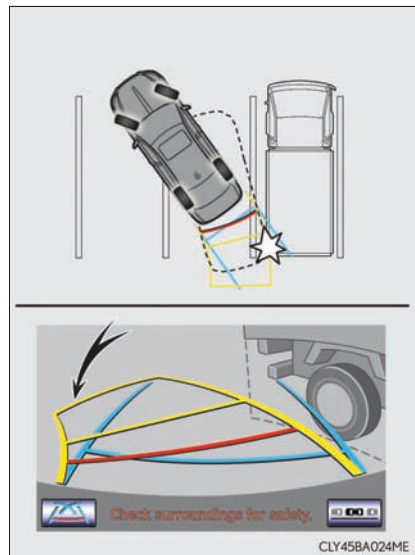

## I Linhas guia de distância

Verifique as proximidades e a área atrás do veículo. Na tela, aparece um caminhão estacionado no ponto ②. Entretanto, na realidade se você retornar ao ponto ①, você vai atingir o veículo. Na tela, parece que o ponto ① é o mais próximo e o ponto ③ é o mais distante. Mas, na realidade, a distância até o ponto ① e o ponto ③ é a mesma, e o ponto ② está mais distante que os pontos ① e ③.

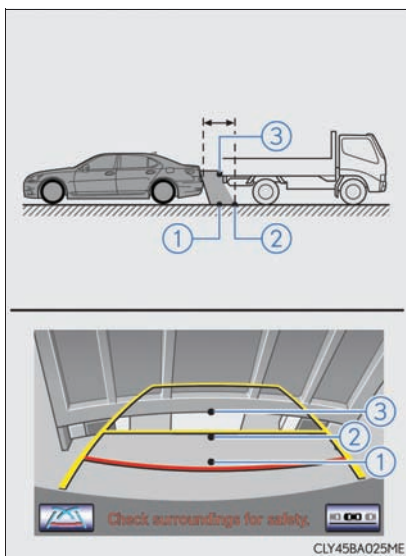

## Informações importantes

### n Se você perceber quaisquer sintomas

Se notar quaisquer sintomas a seguir, consulte a causa provável e sua solução e verifique novamente.

Se o sintoma não for resolvido pela solução, leve o veículo para inspeção em uma Concessionária Autorizada da marca Lexus.

Sintoma	Causa provável	Solução
A imagem é difícil de ver	<ul style="list-style-type: none"> <li>• O veículo está em uma área escura.</li> <li>• A temperatura próxima à lente é alta ou baixa.</li> <li>• A temperatura externa é baixa.</li> <li>• Existem gotículas d'água na câmera.</li> <li>• Está chovendo ou úmido.</li> <li>• Material estranho (lama, etc.) está preso na câmera.</li> <li>• Existem arranhões na câmera.</li> <li>• A luz do sol ou faróis estão incidindo diretamente na lente da câmera.</li> <li>• O veículo está sob lâmpadas fluorescentes, lâmpadas de sódio, mercúrio, etc.</li> </ul>	<p>Acionar a ré enquanto verifica visualmente as proximidades do veículo. (Utilize o monitor mais uma vez, quando as condições melhorarem.)</p> <p>Para ajustar esta imagem utilize a tela do monitor do assistente de estacionamento. (Consulte o "Manual do Sistema de Multimídia).</p>
A imagem está embaçada	<p>Sujeira, ou material estranho (como gotículas d'água, neve, lama e, etc.) estão presos na câmera.</p>	<p>Limpe as lentes da câmera com água e seque-as com um tecido macio.</p> <p>Lave com um sabão neutro se a sujeira for resistente.</p>

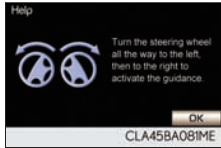
Sintoma	Causa provável	Solução
A imagem está fora de foco	A câmera e a área adjacente receberam um impacto forte.	Providencie a inspeção do veículo em uma Concessionária Autorizada da marca Lexus.
As linhas guia estão muito desalinhadas	A posição da câmera está desalinhada.	Providencie a inspeção do veículo em uma Concessionária Autorizada da marca Lexus.
As linhas de percurso estimado se movem mesmo que o volante esteja reto	Há um defeito nos sinais enviados pelo sensor de direção.	Providencie a inspeção do veículo em uma Concessionária Autorizada da marca Lexus.
As linhas guia não são exibidas	A tampa do porta-malas está aberta.	<p>Feche a tampa do porta-malas.</p> <p>Se isto não resolver o sintoma, solicite a inspeção do veículo em uma Concessionária Autorizada da marca Lexus.</p>
<p>A mensagem "Inicialização do sistema" (System initializing) é exibida</p> 	<ul style="list-style-type: none"> <li>• A bateria foi reinstalada.</li> <li>• O volante de direção foi esterçado enquanto a bateria estava sendo reinstalada.</li> <li>• A bateria está com pouca energia.</li> <li>• O sensor do volante de direção foi reinstalado.</li> <li>• Há um defeito nos sinais enviados pelo sensor de direção.</li> </ul>	<p>Pare o veículo e esterce o volante de direção ao máximo para esquerda e direita.</p> <p>Se isto não resolver o sintoma, solicite a inspeção do veículo em uma Concessionária Autorizada da marca Lexus.</p> <ul style="list-style-type: none"> <li>• Na tela de inicialização do sistema, selecione o botão "?" para exibir o procedimento de acionamento.</li> </ul> 

**⚠ ATENÇÃO****n Ao utilizar o monitoramento do sistema de assistência de estacionamento Lexus**

O monitoramento do assistente de estacionamento é um dispositivo suplementar com o intuito de auxiliar o motorista enquanto dirige em marcha ré. Ao dirigir em ré, certifique-se de verificar visualmente atrás e ao redor de todo o veículo e diretamente com os espelhos retrovisores antes de prosseguir. Do contrário, você pode bater em outro veículo e causar um possível acidente.

Observe as precauções abaixo para evitar um acidente, que pode resultar em ferimentos graves ou fatais:

- I Nunca dependa totalmente do monitoramento do assistente de estacionamento ao acionar a ré. A imagem e a posição em que as linhas guia são apresentadas na tela podem diferir da situação real.  
Seja cauteloso, como ao dirigir qualquer outro veículo.
- I Certifique-se de acionar a ré lentamente, pisando no pedal de freio para controlar a velocidade do veículo.
- I Se existir a possibilidade de que se bata em veículos próximos, obstáculos, pessoas ou subir na guia da rua, pressione o pedal de freio para parar o veículo e desabilite o sistema de assistência ao estacionamento selecionando  na tela, para cancelar o sistema.
- I As instruções dadas são apenas guias.  
Quando e quanto o volante deve ser esterçado, varia de acordo com as condições de tráfego, condições de superfície da pista, condições do veículo, etc. ao estacionar. Se necessário esteja completamente consciente disto antes de utilizar o sistema de assistência ao estacionamento.
- I Ao estacionar, certifique-se de verificar o espaço de estacionamento que acomoda o seu veículo antes de manobrá-lo no mesmo.
- I Não utilize o sistema de assistência ao estacionamento Lexus nas situações descritas abaixo:
  - Em pistas cobertas por gelo, escorregadias ou sob a neve
  - Ao utilizar correntes nos pneus ou pneus de emergência
  - Quando a tampa do porta-malas não está completamente fechada
  - Em estradas que não são retas ou planas, como em curvas ou aclives.
- I Em temperaturas baixas, a tela pode se escurecer ou a imagem pode ficar apagada. A imagem pode ser distorcida quando o veículo está em movimento, ou pode-se ser impossível de ver a imagem na tela. Certifique-se de visualizar diretamente e com os espelhos retrovisores ao redor do veículo antes de continuar.

**⚠ ATENÇÃO**

- | Se os tamanhos dos pneus mudarem, a posição das linhas guia exibidas na tela podem terminar.
- | A câmera utiliza uma lente especial. As distâncias entre os objetos e pedestres exibidas na imagem apresentada na tela pode ser diferente da situação real. (→P. 282)

**n Ao utilizar a tela de assistência de estacionamento perpendicular (modo de exibição das linhas guia de percurso estimado)**

Se o volante de direção estiver reto e as linhas guia de largura do veículo não estiverem alinhadas, providencie a inspeção do veículo em uma Concessionária Autorizada da marca Lexus.

**n Ao utilizar a tela de assistência de estacionamento paralelo**

- | Não utilize o sistema se a imagem exibida estiver incorreta devido ao relevo acidentado estrada (sinuosa/com alicive) ou em uma pista que não é reta.
- | Certifique-se de acionar o volante de direção apenas quando o veículo estiver parado.
- | Certifique-se de que não existam obstáculos dentro do retângulo azul. Se houverem obstáculos dentro do retângulo azul, não utilize o assistente de estacionamento paralelo.
- | Ao posicionar o retângulo azul sobre o espaço de estacionamento, certifique-se de a linha azul estendida não cruze com os pneus do veículo estacionado na frente do espaço vazio.

## ⚠ ATENÇÃO

! Se a linha azul estendida do retângulo estiver cruzando o veículo estacionado, os veículos estão muito próximos um do outro. Verifique se há um espaço de aproximadamente 1 m entre o seu veículo e o veículo estacionado.

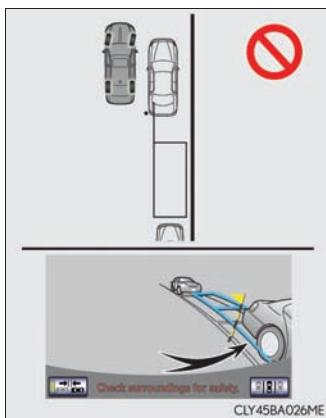

## ⚠ NOTA

### n Como utilizar a câmera

! O monitor do sistema de assistência ao estacionamento pode não funcionar corretamente nos casos abaixo, ou se as precauções descritas abaixo não forem seguidas.

- Se a parte traseira do veículo sofrer uma batida, a posição e o ângulo de montagem da câmera podem mudar.
- A câmera é à prova d'água. Não separe, desmonte ou modifique a câmera. Isto pode resultar em funcionamento incorreto.
- Não esfregue a lente da câmera com força. Se a lente da câmera for riscada, a mesma pode não transmitir uma imagem clara.
- Não permita a aderência de solventes orgânicos, cera automotiva, limpavidros ou cristalização de pintura automotiva na câmera. Caso isto ocorra, limpe-a o mais rapidamente possível.
- Mudanças bruscas de temperatura, como ao jogar água quente no veículo em dias frios, pode fazer com que o sistema não funcione normalmente.
- Ao lavar o veículo, não aplique jatos intensos de água na câmera ou em suas proximidades. A não observação dessa orientação pode resultar em impropriedade na câmera.
- Quando a câmera for usada em locais com luzes fluorescentes, lâmpada de sódio, lâmpada de mercúrio, etc., as luzes e as áreas iluminadas podem parecer trêmulas.

! Não exponha a câmera a impacto forte, pois isto pode causar uma impropriedade. Se isto acontecer, providencie a inspeção do veículo em uma Concessionária Autorizada da marca Lexus assim que possível.





## ② Modo de condução ECO

Utilize o modo de condução Eco para otimizar o consumo de combustível durante viagens que envolvam aceleração frequente.

Quando não estiver no Modo de Condução Eco, selecione o interruptor de seleção do modo de condução para a esquerda, o indicador "ECO MODE" acende e o indicador de Zona Condução Eco e o consumo médio de combustível são exibidos no visor multifunção. (→P. 107)

O modo de condução também é exibido automaticamente no "Visor Lateral".



## ③ Modo Esportivo

Auxilia a resposta de aceleração controlando a transmissão e a direção. Adequado para quando uma dirigibilidade precisa for necessária, por exemplo ao conduzir o veículo em estradas nas montanhas.

Quando não estiver no modo Esportivo, posicione o interruptor de seleção de modo de direção para a direita, o indicador "SPORT" acende no visor multifunção.

O modo de condução também é exibido automaticamente no "Visor Lateral".

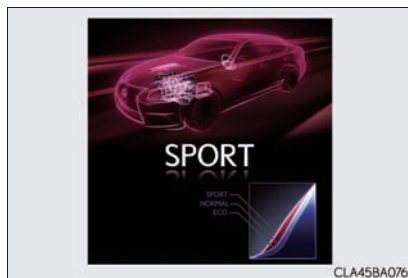

**n Operação do ar condicionado no modo de condução Eco**

O modo de condução Eco controla o funcionamento de aquecimento/refrigeração e a velocidade do ventilador do sistema de ar condicionado para otimizar a eficiência do combustível (→P. 328). Para melhorar o desempenho do ar condicionado ajuste a velocidade do ventilador interno ou desligue o modo de condução Eco.

**n Desativação automática do modo Esportivo**

O modo esportivo é automaticamente desativado quando o botão de partida é desligado.

## Sistemas de suporte à condução

Para aumentar a segurança e o desempenho na condução, os sistemas abaixo funcionam automaticamente em resposta às diversas condições de condução. Entretanto, lembre-se de que estes sistemas são complementares e portanto não dependa exclusivamente deles ao dirigir o veículo.

### U ABS (Sistema de Freio Antiblocante)

---

Ajuda a evitar o bloqueio das rodas quando os freios são aplicados repentinamente, ou se os freios forem aplicados durante a condução em pista escorregadia

### U Assistência dos freios

---

Gera aumento no nível da força de frenagem após a aplicação do pedal de freio quando o sistema detectar uma situação de frenagem, tipo pânico.

### U VSC (Controle de Estabilidade do Veículo)

---

Ajuda o motorista a controlar a derrapagem ao desviar repentinamente de um obstáculo ou nas curvas em superfícies escorregadias.

### U TRC (Controle de Tração)

---

Mantém a força de tração e evita a patinação das rodas de tração nas partidas ou acelerações em pistas escorregadias.

### U Controle de assistência de partida em aclives

---

Ajuda a evitar o movimento do veículo para trás quando a partida for acionada em um aclive ou ladeira escorregadia.

**U VGRS (Caixa de Direção com Relação Variável) (se equipado)**

---

Ajusta o ângulo de esterçamento de acordo com a velocidade do veículo e o movimento do volante de direção.

**U EPS (Direção Elétrica Assistida)**

---

Utiliza um motor elétrico para reduzir o esforço necessário para esterçar o volante de direção.

**U VDIM (Sistema de Gerenciamento Integrado da Dinâmica do Veículo)**

---

Fornecer controle integrado dos sistemas ABS, assistência de freio, TRC, VSC, controle de assistência de partida em aclives e EPS e sistema VGRS (caixa de direção com relação variável) (se equipado).

Ajuda a manter a estabilidade do veículo ao manobrar em uma pista escorregadia controlando os freios, potência do motor, direção assistida e se equipado com VGRS, relação da caixa de direção.

**U PCS (Sistema de Segurança de Pré-colisão) (se equipado)**

---

**U Sinal de emergência do freio (se equipado)**

---

Quando os freios são acionados subitamente, as luzes de freio piscam automaticamente para alertar o veículo atrás.

**U BSM (Monitoramento do Ponto Cego) (se equipado)**

---

→P. 302

## Quando os sistemas TRC/VSC/ABS e o controle de assistência de partida em aclives estiver em funcionamento

O indicador de patinação pisca enquanto os sistemas TRC/VSC/ABS e controle de assistência de partida em aclives estiverem funcionando.

A luz de freio e a luz de freio elevada acendem quando o controle de assistência de partida em aclives estiver em funcionamento.

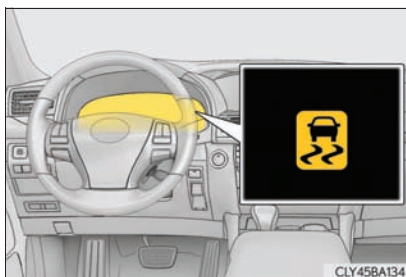

## Desabilitar os sistemas TRC/VSC

Se o veículo atolar na neve ou lama, os sistemas TRC e VSC poderão reduzir a potência do motor para as rodas. Pressione o interruptor VSC OFF para desligar o sistema e permitir que se balance o veículo e liberá-lo desta condição.

### n Desligar apenas o sistema TRC

Para desligar o sistema TRC, pressione rapidamente e solte o interruptor.

O "TRC OFF" é exibido no visor multifunção. Pressione o interruptor novamente para ativar o sistema.

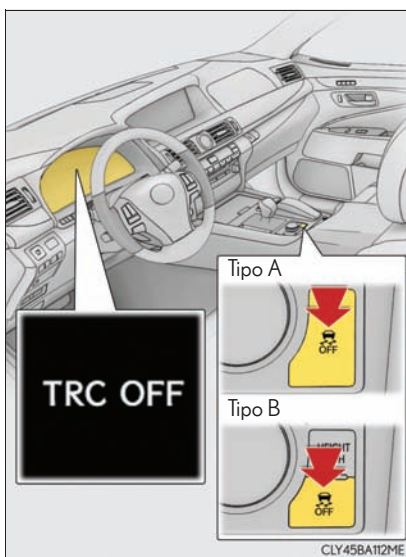

## n Desligar os sistemas TRC e VSC

Para desligar os sistemas TRC e VSC, pressione e segure o interruptor por mais de 3 segundos enquanto o veículo estiver parado.

A luz indicadora VSC OFF acende a mensagem "TRC OFF" é exibida no visor multifunção.

Pressione o interruptor novamente para ativar novamente os sistemas.

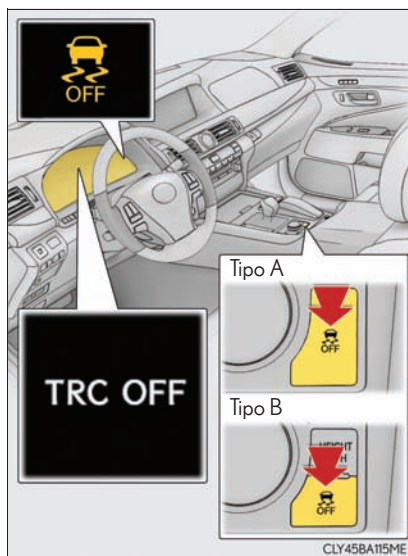

- n Quando uma mensagem for apresentada no visor multifunção indicando que TRC foi desabilitado sem que tenha sido pressionado o interruptor VSC OFF.

O TRC e o sistema de controle de assistência de partida em aclives não podem ser acionados. Contate uma Concessionária Autorizada da marca Lexus.

- n O controle de assistência de partida em aclives funciona quando
- | O sistema detectou que o veículo está se movendo para trás.
  - | A alavanca de mudança de marchas estiver em D ou em S.
  - | O pedal do freio não estiver pressionado.

### n O VGRS é desabilitado quando

O VGRS pode não funcionar nas situações abaixo.

Neste caso, o volante de direção pode se mover de sua posição reta para frente, mas retorna assim que o sistema é reiniciado.

I Quando o volante de direção for operado rapidamente, ou operado por um período de tempo longo, enquanto o veículo estava parado ou movia-se lentamente.

I Quando o volante de direção está totalmente esterçado para esquerda ou direita

I Quando a bateria está fraca ou quando sua voltagem cai temporariamente

I Depois que o motor é acionado em temperaturas inferiores à  $-30^{\circ}\text{C}$

A posição centralizada do volante de direção pode mudar quando o VGRS é desabilitado. Contudo, a posição volta ao normal quando VGRS é reativado.

### n Sons e vibrações causadas pelo ABS, assistência de freio, TRC, VSC, controle de assistência de partida em aclives e sistema VGRS

I Um ruído pode ser ouvido, vindo do compartimento do motor, quando o pedal de freio é acionado repetidamente, após a partida ou imediatamente após o início do movimento do veículo. Este ruído não indica falha em qualquer um destes sistemas.

I Quando os sistemas acima estiverem funcionando, pode haver alguma das condições abaixo. Nenhuma significa impropriedade no sistema.

- Vibrações na carroçaria e sistema de direção.
- Ruído no motor após a parada do veículo.

I O volante de direção pode se mover levemente ou um som pode ser ouvido quando o motor for ligado ou parado. Nenhuma destas situações significa que haja um defeito no sistema.

### n Ruído operacional de EPS

Quando o volante de direção estiver em funcionamento, pode ser ouvido um ruído do motor (assobio). Isto não indica uma impropriedade.

### n Reativação dos sistemas TRC/VSC

Mesmo depois que os sistemas TRC/VSC foram desligados, o desligamento do motor seguido do acionamento do mesmo, reativa automaticamente os sistemas TRC/VSC.



**n Reativação do sistema TRC interligado à velocidade do veículo**

Se apenas o sistema TRC estiver desligado, o sistema TRC é ativado quando a velocidade do veículo aumentar. Entretanto, se ambos os sistemas estiverem desligados, os sistemas TRC e VSC não serão ativados mesmo quando a velocidade do veículo aumentar.

**n Redução na efetividade do sistema EPS**

A efetividade do sistema EPS é reduzida para evitar o superaquecimento do sistema quando houver comando para esterçamento frequente durante um longo período. Como resultado o volante de direção pode tornar-se pesado. Caso isto ocorra, evite o esterçamento excessivo ou pare o veículo e desligue o motor. O sistema EPS deverá retornar à condição normal em 10 minutos.

**n Condições operacionais do sinal de freio de emergência**

Quando as três condições abaixo forem atendidas, o sinal de emergência do freio funciona:

- | Os sinalizadores de emergência estão desligados.
- | A velocidade do veículo está acima de 55 km/h.
- | O pedal de freio é pressionado, fazendo com que o sistema avalie a partir da desaceleração do veículo se esta é uma operação de frenagem súbita.

**n O cancelamento automático do sistema do sinal de freio de emergência (se equipado)**

O sinal de freio de emergência desliga em qualquer das situações abaixo:

- | Se o sinalizador de emergência estiver acionado.
- | Se o pedal de freio for liberado.
- | Se o sistema avaliar a partir da desaceleração do veículo que esta não é uma operação de frenagem súbita.

**⚠ ATENÇÃO****n O sistema ABS não funciona corretamente quando**

- I Os limites de aderência dos pneus forem excedidos (como pneus excessivamente desgastados ou pista coberta com neve).
- I Há aquaplanagem durante a condução em alta velocidade em pistas molhadas ou escorregadias.

**n Distância de frenagem quando o sistema ABS estiver funcionando em pistas úmidas ou escorregadias**

O sistema ABS não foi projetado para reduzir a distância de frenagem do veículo. Sempre mantenha uma distância segura do veículo à sua frente, especialmente nas condições abaixo:

- I Dirigindo em pistas sujas, cobertas de pedriscos ou neve
- I Dirigindo com correntes para pneus
- I Dirigindo sobre obstáculos na pista
- I Dirigindo sobre pistas com buracos ou com superfícies irregulares

**n O sistema TRC pode não funcionar efetivamente quando**

Não é possível obter o controle direcional e potência na condução em superfícies escorregadias, mesmo que o sistema TRC esteja ativado.

Não dirija o veículo quando houver a possibilidade de perda da estabilidade ou da potência.

**n O controle de assistência de partida em aclives pode não funcionar efetivamente**

Não confie exclusivamente no controle de assistência de partida em aclives. O controle de assistência de partida em aclives pode não funcionar efetivamente em aclives íngremes ou estradas recobertas de gelo.

**n Quando o VSC estiver ativado**

A luz indicadora de patinação pisca. Sempre dirija cuidadosamente. A condução imprudente pode levar a acidentes. Esteja particularmente atento quando a luz indicadora piscar.

**n Quando os sistemas TRC/VSC estiverem desligados**

Seja especialmente cuidadoso e dirija a uma velocidade apropriada para as condições da pista. Como o objetivo destes sistemas é garantir a estabilidade do veículo e força de tração, não desligue os sistemas TRC/VSC, exceto se necessário.

**⚠ ATENÇÃO****n Troca de pneus**

Certifique-se de que todos os pneus são do tamanho especificado, marca, padrão de banda de rodagem e capacidade de carga. Além disso certifique-se de que os pneus sejam calibrados conforme o nível correto de pressão.

Os sistemas ABS, TRC e VSC não funcionam corretamente quando pneus diferentes são instalados no veículo.

Contate uma Concessionária Autorizada da marca Lexus para informações adicionais ao substituir pneus e rodas.

**n Manuseio de pneus e da suspensão**

Usar pneus com algum tipo de problema ou modificar a suspensão afeta os sistemas de suporte à condução, e pode causar impropriedades no sistema.

## BSM (Monitor de ponto cego)\*

O monitor de ponto cego é um sistema que auxilia o motorista a confirmar se é seguro realizar uma mudança de faixa.

O sistema utiliza sensores de radar para detectar veículos que estejam trafegando na faixa adjacente, em uma área que não seja refletida pelos espelhos retrovisores externos (o ponto cego), e avisa ao motorista que existem veículos trafegando fora do alcance através do indicador dos espelhos retrovisores externos.

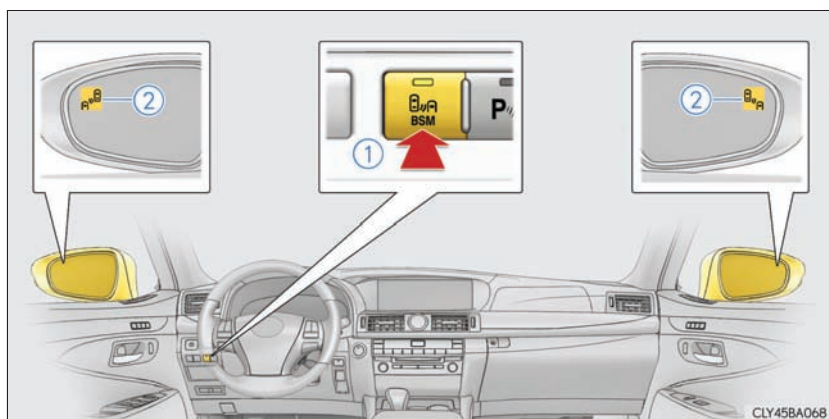

### ① Interruptor de acionamento do BSM

Pressione o interruptor para ligar ou desligar o sistema. Quando o interruptor está acionado, a luz indicadora do interruptor se acende.

### ② Indicadores dos espelhos retrovisores externos

Quando um veículo é detectado no ponto cego, o indicador dos espelhos retrovisores externos se ilumina no lado aonde o outro veículo está trafegando. Se o sinalizador de direção for acionado quando o veículo estiver em um ponto cego, o indicador do espelho retrovisor externo pisca.

## Áreas de detecção do Monitor de Ponto Cego

Os pontos cego do veículo podem ser detectados nas áreas descritas abaixo.

A faixa de detecção das áreas se estende por:

- ① Aproximadamente 3,5 m da parte dianteira do veículo  
Os primeiros 0,5 m da lateral do veículo não estão na área de detecção
- ② Aproximadamente 3 m do para-choque traseiro
- ③ Aproximadamente 1 m a frente do para-choque traseiro

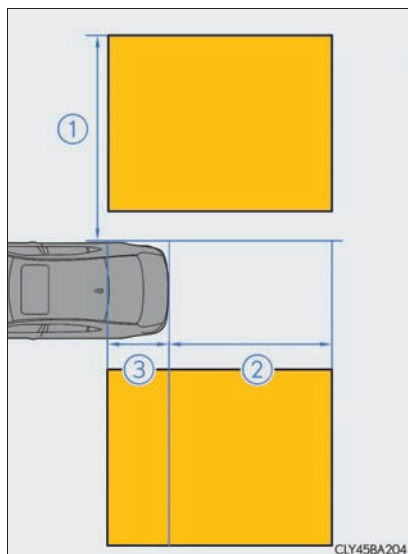

**n O sistema de monitor do ponto cego funciona quando**

O interruptor de acionamento do BSM está ativado e a velocidade do veículo for maior do que 16 km/h.

**n O monitor de ponto cego detecta um veículo quando**

I Um veículo na faixa adjacente ultrapassa o seu veículo.

I Se outro veículo entrar na área de detecção ao mudar de faixa.

**n Condições nas quais o monitor de ponto cego não consegue detectar um veículo**

O monitor de ponto cego não foi projetado para os seguintes tipos de veículos e/ou objetos:

I Motocicletas pequenas, bicicletas, pedestres, etc.\*

I Veículos trafegando na direção oposta

I Guard-rails, paredes, placas, veículos parados e objetos estacionários similares\*

I Veículos atrás que estão na mesma faixa\*

I Veículos conduzidos a duas faixas de distância do seu veículo\*

\*: Dependendo das condições, pode ocorrer a detecção do veículo e/ou objeto.

**n Condições em que o monitor do ponto cego pode não funcionar corretamente**

I O sistema de monitor do ponto cego pode não detectar corretamente veículos nas condições abaixo:

- Durante intempéries como chuva forte, neblina, neve, etc.
- Quando existe neve ou lama, etc. Presa no para-choque traseiro.
- Ao dirigir em uma pista com a superfície molhada devido à chuva, água parada, etc.
- Quando existe uma diferença significativa entre a velocidade do veículo e a velocidade do veículo entrando na área de detecção.
- Quando um veículo está na área de detecção a partir de uma parada e permanece na área de detecção conforme o seu veículo acelera.
- Quando um veículo desce e sobe aclives acentuados consecutivamente, como morros, uma depressão na estrada, etc.
- Quando vários veículos se aproximam com apenas um pequeno espaço entre cada veículo.

- Quando as faixas de trânsito são largas, e o veículo na próxima faixa está muito longe do veículo.
- Quando um veículo que entrar na área de detecção estiver trafegando quase na mesma velocidade que o seu veículo.
- Quando existe uma diferença significativa entre a altura do veículo e a velocidade do veículo entrando na área de detecção.
- Logo depois que o indicador do monitor de ponto cego for acionado

I Situações nas quais o monitor de ponto cego pode detectar desnecessariamente um veículo e/ou objetos aumenta nas condições abaixo:

- Quando existe uma distância curta entre o veículo e um guard-rail, parede, etc.
- Quando existe uma distância curta entre o veículo e um veículo atrás do seu.
- Quando as faixas de trânsito são estreitas e o veículo que está há duas faixas de distância entra na área de detecção.
- Quando itens como um suporte para bicicleta estiver instalados na traseira do veículo.

#### n **Indicadores de visibilidade dos espelhos retrovisores externos**

Quando o veículo estiver sob luz solar intensa, pode ser difícil visualizar o indicador dos espelhos retrovisores externos.

#### n **Quando existe uma impropriedade do sistema**

Se for identificado uma impropriedade do sistema devido uma das condições a seguir, será exibido uma mensagem de advertência (→P. 761).

- I Existe uma impropriedade nos sensores
- I Os sensores estão sujos
- I A temperatura externa é extremamente alta ou baixa
- I A tensão dos sensores está anormal

**⚠ ATENÇÃO****n Cuidados relacionados ao uso do sistema**

○ O motorista é o único responsável pela direção segura. Sempre dirija com cuidado, tomando cuidado com as adjacências de seu veículo.

○ O monitor de ponto cego é um sistema suplementar, que alerta ao motorista que existe um veículo presente em um ponto cego. Não confie totalmente no monitor de ponto cego. O sistema não analisa se a mudança de faixa é segura ou não, portanto a confiança exagerada no sistema pode causar um acidente grave ou fatal. Dependendo das condições, o sistema pode não funcionar corretamente. Portanto o motorista deve fazer confirmação visual de segurança se necessário.

**n Manuseio do sensor radar**

Um sensor de monitor do ponto cego está instalado na parte interna das laterais esquerda e direita do para-choque traseiro do veículo respectivamente. Observe as precauções abaixo para garantir o funcionamento correto do monitor do ponto cego.

- I Mantenha os sensores e suas adjacências no para-choque sempre limpos.

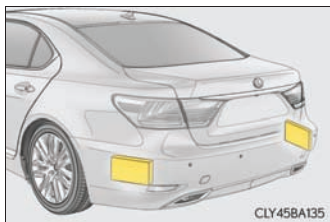

- I Não submeta o sensor ou a área próxima no para-choque a impactos fortes. Se o sensor mover-se mesmo que pouco para fora de sua posição de instalação, o sistema pode falhar e não detectar os veículos entrando na área de detecção. Se o sensor ou área próxima a ele for submetido a impacto forte, sempre providencie a inspeção ou ajuste em uma Concessionária Autorizada da marca Lexus.
- I Não desmonte o sensor.
- I Não fixe acessórios ou adesivos no sensor ou em áreas adjacentes a ele.
- I Não modifique o sensor ou a área adjacente no para-choque.
- I Não pinte o sensor ou a área adjacente no para-choque.



## Sistema de visão noturna Lexus\*

O sistema de visão noturna Lexus auxilia a condução durante a noite.

Raios infravermelhos de proximidade são irradiados para frente e uma imagem convertida da luz irradiada é exibida na tela sensível ao toque. A imagem mostra pedestres, obstáculos, e as condições da estrada a frente, que são difíceis de enxergar durante a noite a olho nu.

### Exibindo o sistema de visão noturna Lexus

- 1 Posicione o botão de partida no modo IGNIÇÃO LIGADA.
- 2 Ligue os faróis.
- 3 Pressione o interruptor do sistema de visão noturna Lexus.

O sistema de visão noturna Lexus é exibido na tela sensível ao toque.

Para retornar a tela anterior pressione o interruptor novamente.

Quando o sensor de luz (→P. 229) determinar que é noite, a partir da luminosidade do ambiente externo, o sistema de visão noturna Lexus pode ser acionado ao se pressionar o interruptor do sistema de visão noturna Lexus quando os faróis estão acesos.



## Visor do sistema de visão noturna Lexus

n Ao exibir o "Visor Principal" (→P. 318)



① Tela de visão noturna Lexus

② Seleção do "Visor Lateral"

Se este botão for selecionado utilizando o Touch Remoto quando o sistema de visão noturna Lexus é exibido no "Visor Principal", o "Visor Lateral" muda para uma tela de exibição do mapa.

Se o botão for selecionado novamente, a tela retorna para sua exibição anterior.

③ Ajuste do brilho

O brilho do visor pode ser ajustado ao selecionar este botão através do Touch remoto.

Certifique-se de selecionar "OK" depois de definir o ajuste de brilho.

"-": Mais escuro

"+": Mais claro



### n Ao exibir o "Visor Lateral"

Quando outra tela for exibida no "Visor Principal" quando o sistema visão noturna Lexus estiver sendo exibido no "Visor Principal" a tela de visão noturna será exibida no "Visor Lateral".

- ① Tela de visão noturna Lexus
- ② Seleção do "Visor Principal"

Muda o sistema de visão noturna Lexus do "Visor Lateral" para o "Visor Principal".

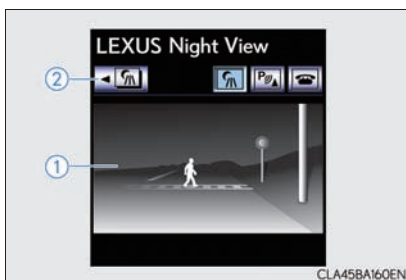

### n Faixa de imagem

A imagem exibida mostra a extremidade inferior do fecho de luz baixa até o fecho de luz alta.

### n Se a velocidade do veículo for menor do que aproximadamente 15 km/h, quando o sistema de visão noturna Lexus estiver acionado

Uma imagem será exibida na tela do sistema de visão noturna Lexus, mas ambas as faixas e distância de projeção serão limitadas, pois os raios infravermelhos de proximidade não são irradiados para fora.

### n Quando pressionar o interruptor do sistema de visão noturna Lexus e o sistema não puder ser acionado

Um mensagem de alerta será exibida na tela do sistema de visão noturna Lexus. Siga as instruções exibidas na tela.

### n Se o interruptor do sistema de visão noturna Lexus for pressionado ao mesmo tempo que o sistema não puder ser acionado

Siga o aviso exibido na tela sensível ao toque.

### n Quando a alavanca de mudança de marchas for posicionada em R com o sistema de visão noturna em funcionamento

A tela do sistema de visão noturna alterna da seguinte maneira.

"Visor Principal": Muda para a tela do sistema de monitor de assistência ao estacionamento.

"Visor Lateral": Exibe uma tela escura e nenhuma imagem é exibida.

**⚠ ATENÇÃO****n Antes de utilizar o sistema de visão noturna Lexus**

Nunca dependa apenas do sistema.

O sistema de visão noturna Lexus foi desenvolvido como um dispositivo complementar para auxiliá-lo para visualizar pedestres e as condições da via à frente do veículo. Existem limitações no sistema, não confie apenas no sistema enquanto o utiliza, e dirija cuidadosamente observando as precauções a seguir.

**n Ao utilizar o sistema de visão noturna Lexus**

Observe as precauções abaixo.

A não observação dessas precauções poderá causar acidentes, resultando em ferimentos graves ou fatais.

! Nunca dirija olhando apenas para tela do sistema de visão noturna Lexus.

! Não utilize a tela do sistema de visão noturna Lexus continuamente ao dirigir. Pedestres, objetos, etc. À frente do veículo podem passar despercebidos pelo sistema. O sistema sempre deve ser considerado como ajuda suplementar.

! O sistema de visão noturna Lexus foi desenvolvido para auxiliá-lo a enxergar objetos melhor ao conduzir o veículo no escuro e em vias com poucas curvas. Não utilize o sistema de visão noturna Lexus em áreas bem iluminadas ou em estradas com muitas curvas ou aclives. Existem áreas aonde o sistema não pode ser utilizado devido às condições da pista (curvas sinuosas, aclives, etc.)

! O sistema de visão noturna Lexus pode não projetar algumas características em um nível de iluminação adequado. Algumas ou todas partes ou certas características podem ser escurecidas ou difíceis de se visualizar. Não confie apenas no sistema de visão noturna Lexus e dirija com cuidado enquanto verifica por segurança as proximidades, como faria com um veículo comum. As condições e características abaixo podem não ser exibidas claramente.

Características difíceis de se exibir:

- Vestimenta de pedestres feita de certo tipo de material (por exemplo, jaquetas de couro)
- Letras em placas ou outdoors
- As informações nas placas da via

Condições em que a exibição é prejudicada:

- Intempéries no clima como chuva, neblina, nevasca, neve, tempestade, etc.
- Grandes poças d'água na superfície da pista após uma chuva forte
- Se a área do para-brisa em frente da câmera estiver embaçada, suja ou congelada
- Áreas ao redor dos faróis recobertas por gelo, neve, lama, etc.
- A tensão da bateria for baixa
- Áreas iluminadas à frente do veículo

**⚠ ATENÇÃO****n Luz dos raios infravermelhos de proximidade**

Siga as instruções para evitar danos ou funcionamento incorreto do sistema de visão noturna Lexus.

! O desempenho do sistema pode ser comprometido se as áreas ao redor dos faróis estiverem sujas. Limpe o veículo se ele estiver sujo.

! Veículos com faróis de Xenon: os bulbos transmissores de raios infravermelhos de proximidades também são utilizados com os faróis altos e os mesmos podem queimar. Se um bulbo transmissor queimar, os faróis altos deixarão de funcionar. Portanto, substitua o bulbo transmissor em caso de queima.

! Os transmissores de raios infravermelhos de proximidade irradiam energia armazenada invisível aos olhos. Não olhe diretamente para a luz em uma distância curta por um longo tempo.

▶ Veículos com faróis de Xenon

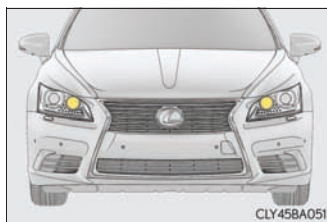

▶ Veículos com faróis de LED

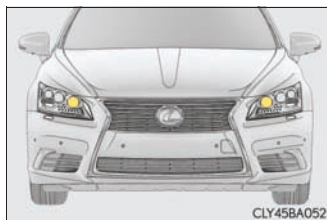

 NOTA**n As câmeras de raios infravermelho próximo**

Siga as instruções para evitar danos ou funcionamento incorreto do sistema de visão noturna Lexus.

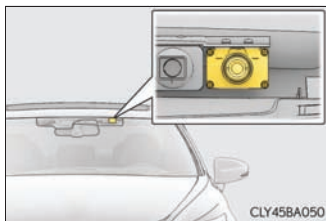

- | Certifique-se de que o para-brisa está limpo.
- | O desempenho do sistema pode ser avariado por água da chuva, condensação ou se o gelo aderir à câmera. Se notar que as lentes internas da câmera estão sujas, o acabamento tem de ser substituído. Consulte uma Concessionária Autorizada da marca Lexus.
- | Não sujeite a câmera a impactos fortes, ou desmonte a câmera.
- | Já que o alinhamento da câmera é ajustado minuciosamente, não mude ou remova a instalação.
- | Se o para-brisa embaçar, desembace-o utilizando o descongelador dianteiro
- | Não risque ou suje as lentes da câmera.
- | A visão noturna pode não funcionar corretamente se um objeto for posicionado sobre o sensor, ou se algum objeto for fixado no para-brisa causando obstrução do sensor.

## Dicas para dirigir no inverno

Execute todos os preparativos e inspeções necessárias antes de dirigir o veículo no inverno. Sempre dirija o veículo de maneira apropriada para as condições de temperatura existentes.

### Cuidados relacionados ao inverno

- I Use fluidos apropriados para as temperaturas externas.
  - Óleo do motor
  - Líquido de arrefecimento do motor
  - Fluido do lavador
- I Providencie a inspeção da condição da bateria, que deve ser feita por um técnico.

### Antes de dirigir o veículo

Execute as orientações a seguir conforme as condições de condução:

- I Não force para abrir um vidro da porta ou mova um limpador caso esteja congelado. Aplique água morna sobre a área congelada para derreter o gelo. Remova a água imediatamente para evitar o congelamento.
- I Para garantir a operação correta do ventilador do sistema de controle de climatização, remova toda a neve acumulada na grade de ventilação e na frente do para-brisa.
- I Verifique e remova o excesso de gelo ou neve acumulado nas luzes externas, teto do veículo, chassi, ao redor dos pneus ou nos freios.
- I Remova toda neve ou lama de seus sapatos antes de entrar no veículo.

### Ao dirigir o veículo

Acelere o veículo lentamente, mantenha uma distância segura entre seu veículo e o veículo à sua frente e dirija em velocidade reduzida e adequada para as condições da pista.

### Quando estacionar o veículo

Estacione o veículo e posicione a alavanca de mudança de marcha em P sem aplicar o freio de estacionamento. O freio de estacionamento poderá congelar, impedindo a sua liberação. Se necessário, calce as rodas para evitar o movimento acidental do veículo.





- 5-1. Operação do visor de 12,3 polegadas**  
 Operação do visor de 12,3 polegadas ..... 318
- 5-2. Sistema de Climatização Personalizada Lexus**  
 Sistema de Climatização Personalizada Lexus\* ..... 327
- 5-3. Uso do sistema do ar condicionado e desembaçador**  
 Sistema de ar condicionado automático dianteiro ..... 328  
 Sistema de ar condicionado traseiro\* ..... 346  
 Desembaçadores do vidro traseiro e dos espelhos retrovisores ..... 352
- 5-4. Uso do sistema de áudio**  
 Tipo de sistema de áudio ..... 353  
 Uso do rádio ..... 379  
 Usar o dispositivo reprodutor de CD/DVD ..... 390  
 Reproduzir um CD de áudio e discos MP3/WMA ..... 393  
 Reproduzir vídeo DVD ..... 399  
 Informações sobre o reprodutor de CD/DVD e o DVD de vídeo ..... 411  
 Ouvir áudio Bluetooth® ..... 422  
 Ouvir uma memória USB ..... 436  
 Ouvir um iPod ..... 447  
 Usar a entrada AUX ..... 458  
 Uso ideal do sistema de áudio/vídeo ..... 460
- Usar os controles de áudio do banco traseiro\* ..... 462  
 Usar os interruptores de áudio no volante de direção ..... 466
- 5-5. Uso do sistema de entretenimento para o banco traseiro**  
 Características do sistema de entretenimento para o banco traseiro\* ..... 469  
 Reproduzir discos Blu-ray Disc™ (BD) e DVD ..... 486  
 Reproduzir CD de áudio e discos MP3/WMA ..... 514  
 Reproduzir um cartão SD ..... 519  
 Uso do sistema de áudio dianteiro 525  
 Uso do modo de vídeo ..... 527  
 Alterar outras configurações ..... 530
- 5-6. Uso do sistema telefônico viva-voz (para telefone celular)**  
 Sistema viva-voz (para telefone celular) ..... 534  
 Uso de um telefone Bluetooth® ..... 542  
 Configuração do sistema viva-voz (para telefone celular) ..... 564  
 Configuração do Bluetooth® ..... 593
- 5-7. Uso das luzes internas**  
 Lista das luzes internas ..... 606  
 • Luzes internas ..... 607  
 • Luzes individuais ..... 608

**5-8. Uso dos compartimentos de armazenagem**

Lista dos compartimentos de armazenagem ..... 610

• Porta-luvas ..... 612

• Porta-moedas ..... 613

• Porta-objetos nas portas (dianteiras) ..... 613

• Porta-copos ..... 614

• Console central ..... 616

• Frigobar/compartimento auxiliar (se equipado) 618

• Porta-objetos ..... 621

Dispositivos do porta-mala.... 623

**5-9. Outros dispositivos internos**

Para-sóis e espelhos de cortesia .. 625

Relógio ..... 627

Cinzeiros\* ..... 628

Acendedores de cigarro\* ..... 629

Saídas de energia ..... 631

Volante de direção aquecido\* ..... 634

Bancos com controle climático\*/aquecedores do banco\* ..... 636

Descansa-braço (modelos de 5 lugares) ..... 641

Mesa retrátil (modelos com 4 lugares) ..... 642

Persiana traseira ..... 644

Persianas das portas traseiras\* ..... 648

Ampliação do espaço do porta-malas\* ..... 652

Ganchos para roupas ..... 654

Alças ..... 655

Dispositivo de abertura da porta da garagem\* ..... 656

## Operação do visor de 12,3 polegadas

O visor de 12,3 polegadas tem uma área de visualização 15 vezes mais ampla do que o visor de 8 polegadas.

### Visão geral do visor de 12,3 polegadas

#### n Tela cheia

Na tela inicial e na tela "Menu", é utilizada toda a área de visualização do visor.

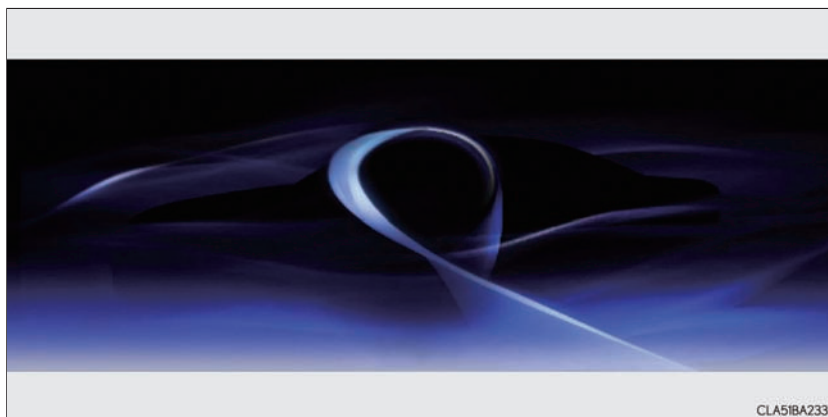

## n Tela dividida

Informações diferentes podem ser exibidas nos lados direito e esquerdo da tela. Por exemplo, as telas do sistema de ar condicionado ou de informação de consumo de combustível podem ser exibidas e acionadas enquanto a tela do sistema de áudio estiver sendo exibida. A tela grande no lado esquerdo do visor é o “Visor principal” e a tela pequena à direita é o “Visor lateral”.



## Funções do visor de 12,3 polegadas

Esta seção descreve apenas as características do visor de 12,3 polegadas, dando especial atenção ao “Visor lateral”. Para obter detalhes sobre as funções e a operação do “Visor principal”, consulte a respectiva seção.

As funções abaixo podem ser exibidas e selecionadas através do “Visor lateral”.



- ▶ Telas básicas (→P. 322)
  - Áudio
  - Sistema de ar condicionado
  - Informações do veículo
- ▶ Telas de interrupção (→P. 326)
  - Sistema de assistência de estacionamento Lexus
  - Telefone
  - Modo de condução
  - Visão noturna Lexus

## Uso do “Visor lateral”

As telas de controle de áudio, de controle do ar condicionado ou de informações do veículo podem ser exibidas e selecionadas no “Visor lateral”.



### n Selecionar a tela de operação

Quando selecionar o “Visor lateral”, mova o botão do Touch Remoto para a direita até que  seja exibido no limite entre o “Visor principal” e o “Visor lateral” e, a seguir, mova-o mais além para a direita. Quando selecionar o “Visor principal”, mova o botão do Touch Remoto para a esquerda até que  seja exibido no limite entre o “Visor principal” e o “Visor lateral” e, a seguir, mova-o mais além para a esquerda.

Selecionar a “Visor Principal” irá apagar o “Visor Lateral”.

### n Mudar a tela básica

Selecione a guia desejada.

- ① Para exibir a tela de áudio
- ② Para exibir a tela de controle do ar condicionado
- ③ Para exibir a tela de informações do veículo
- ④ Status da conexão Bluetooth®



### n Para exibir no “Visor principal”

Informações detalhadas não mostradas no “Visor lateral” podem ser definidas para exibição no “Visor principal”. Para a operação do “Visor principal”, consulte a respectiva seção.



Selecione ,  ou .

## Telas básicas

### n Sistema de áudio/vídeo

Operações como selecionar uma estação pré-programada ou trilha podem ser realizadas nesta tela.

- ① Mudar o modo de áudio
- ② Selecione uma estação de rádio gravada para os botões pré-programados, trilha/arquivo ou capítulo

 e  não serão exibidas em alguns modos de áudio.

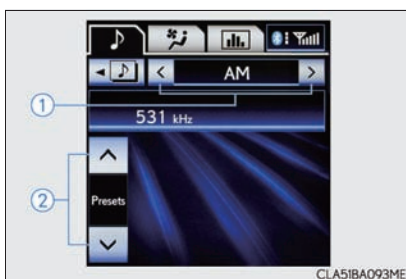



## n Sistema do ar condicionado

### ► Com sistema de ar condicionado traseiro

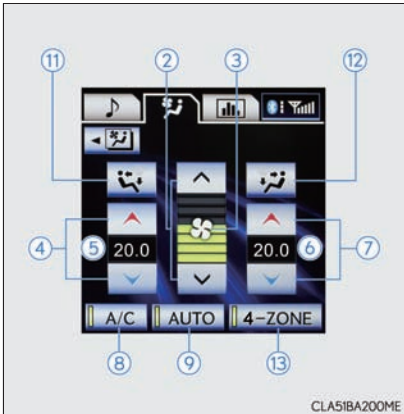

- ① Controle do fluxo de ar
- ② Controle de velocidade do ventilador
- ③ Velocidade do ventilador
- ④ Controle de temperatura lateral do banco dianteiro esquerdo
- ⑤ Visor de temperatura lateral do banco dianteiro esquerdo
- ⑥ Visor de temperatura lateral do banco dianteiro direito
- ⑦ Controle de temperatura lateral do banco dianteiro direito
- ⑧ Interruptor liga/desliga do ar condicionado
- ⑨ Modo automático
- ⑩ Interruptor de zona dupla
- ⑪ Seletor da saída de ar lateral do banco dianteiro esquerdo
- ⑫ Seletor da saída de ar lateral do banco dianteiro direito
- ⑬ Interruptor de 4 zonas

## n Informações do veículo

Informações do veículo (o consumo de combustível, bússola, etc.) podem ser exibidas.

Selecione **<** ou **>** para exibir a tela desejada.

### ▶ Consumo de combustível

Mostra o consumo médio de combustível para os últimos 10 minutos, em intervalos de 1 minuto, assim como a autonomia.

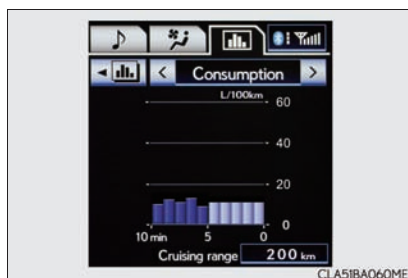

### ▶ Registro anterior

Mostra o consumo médio de combustível e o maior consumo de combustível.



### ▶ Informações da viagem

Mostra a autonomia, o consumo médio de combustível e o tempo decorrido desde a última partida do motor.

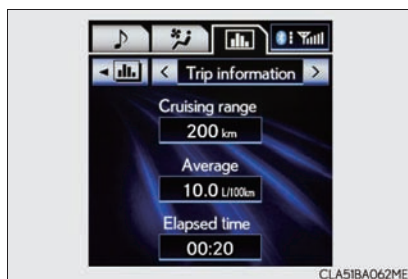

► Bússola

Mostra uma bússola e informações sobre a posição atual. A orientação da bússola pode ser alterada para direção norte acima ou direção para cima, através da seleção do símbolo de orientação.



## Telas de interrupção (prioridade)

Cada uma das telas abaixo é exibida automaticamente de acordo com as condições.

- I Sistema de assistência de estacionamento Lexus (→P. 252)
- I Telefone (→P. 534)
- I Modo de condução (→P. 291)
- I Visão noturna Lexus (→P. 307)

### n Alternar as telas

Quando várias telas de interrupção tiverem sido abertas, as telas individuais poderão ser ocultadas ou exibidas. (A tela do modo de condução não poderá ser exibida novamente.)

Selecione a tela que deseja exibir. (Por exemplo, quando o sistema de assistência de estacionamento Lexus estiver sendo mostrado.)

- ① Para exibir a tela de visão noturna Lexus
- ② Para exibir a tela do sensor de assistência no estacionamento Lexus
- ③ Para exibir a tela do telefone
- ④ Para ajustar o volume de alerta



## Sistema de Climatização Personalizada Lexus\*

Os bancos com controle climático\*/aquecedores de banco\* individuais e o volante de direção aquecido\* são controlados de acordo com a temperatura do sistema de ar condicionado, temperatura externa, interna e etc. O sistema de climatização personalizada Lexus permite que mantenha-se uma condição confortável sem a necessidade de ajustes em cada sistema.

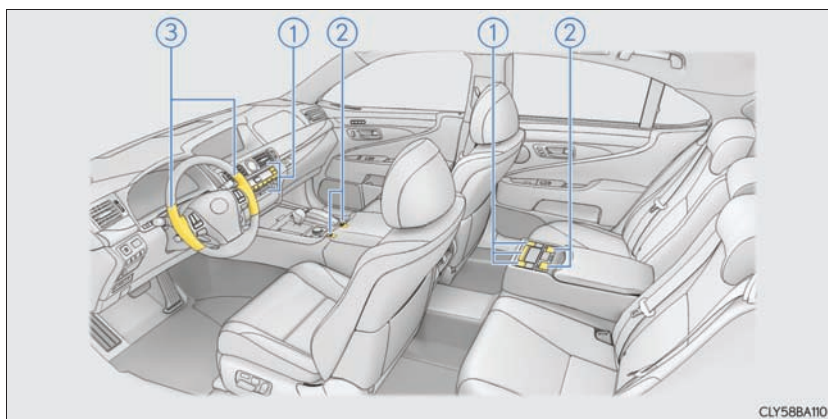

### ① Sistema de ar condicionado automático (→P. 333, 347)

Ajuste o sistema de ar condicionado no modo automático.

A temperatura do banco do motorista, do banco dianteiro do passageiro e de ambos os bancos traseiros\* podem ser ajustada individualmente.

### ② Bancos com controle climático\*/aquecedores do banco\* (→P. 636, 637)

Selecione o modo "AUTO" em cada banco.

O aquecedor do banco, desligar, ventilação\* ou resfriamento do banco\* serão selecionados automaticamente de acordo com a temperatura ajustada no sistema de ar condicionado, a temperatura externa, e etc.

### ③ Volante de direção aquecido\* (→P. 634)

Acionado automaticamente de acordo com a temperatura externa e do compartimento de passageiros ao dar partida no motor.

Opera durante 30 minutos no máximo.

\*: Se equipado

## Sistema de ar condicionado automático dianteiro

As saídas de ar e velocidade do ventilador são ajustadas automaticamente conforme o ajuste de temperatura.

Os sistema de ar condicionado pode ser exibido e acionado no Visor lateral. (→P. 318)

Pressione “MENU” no Controlador Remoto, a seguir, selecione “Climate” para exibir a tela de operação do ar condicionado.

## n Painel de controle

## ► Tipo A



## ► Tipo B

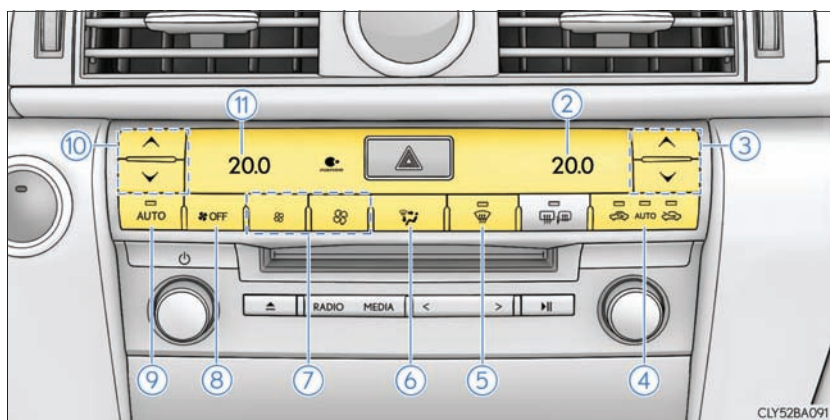

- |  |   |
|--|---|
| ① Tela de controle   | ⑥ Seletor do difusor de ar                                    |
| ② Visor de temperatura lateral do banco dianteiro direito    | ⑦ Controle de velocidade do ventilador                        |
| ③ Controle de temperatura lateral do banco dianteiro direito | ⑧ Off   |
| ④ Modo de ar externo ou recirculação de ar                   | ⑨ Modo automático   |
| ⑤ Desembaçador do para-brisa                                 | ⑩ Controle de temperatura lateral do banco dianteiro esquerdo |
|  | ⑪ Visor de temperatura lateral do banco dianteiro esquerdo    |



## n Tela de controle

- ▶ Sem sistema de ar condicionado traseiro

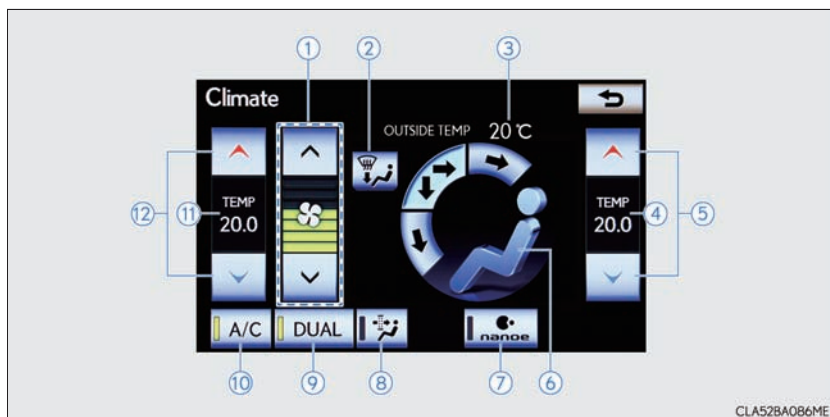

- ▶ Com sistema de ar condicionado traseiro

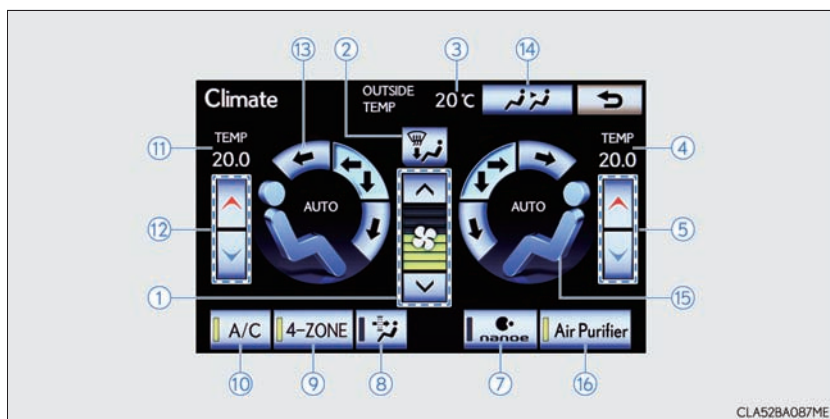

- ① Controle de velocidade do ventilador
- ② O ar flui para a área dos pés e o desembaçador do para-brisa entra em funcionamento.
- ③ Temperatura externa
- ④ Visor de temperatura lateral do banco dianteiro direito
- ⑤ Controle de temperatura lateral do banco dianteiro direito
- ⑥ Seletor do difusor de ar do banco dianteiro
- ⑦ nanoe™
- ⑧ Modo de remoção de pólen
- ⑨ Modo DUAL/4-ZONE
- ⑩ Liga/Desliga a função de resfriamento e desumidificação
- ⑪ Visor de temperatura lateral do banco dianteiro esquerdo
- ⑫ Controle de temperatura lateral do banco dianteiro esquerdo
- ⑬ Seletor do difusor de ar lateral do banco dianteiro esquerdo
- ⑭ Tela de operação do ar condicionado traseiro
- ⑮ Seletor do difusor de ar lateral do banco dianteiro direito
- ⑯ Ligar/desligar a função de ar condicionado e purificador de ar





## Uso do sistema do ar condicionado automático

- 1 Pressione o botão “AUTO”.

A função de desumidificação começa a funcionar. As saídas de ar e a velocidade do ventilador são ajustadas automaticamente de acordo com o ajuste de temperatura e umidade.

- 2 Pressione  para mudar para o modo automático de entrada de ar (tipo B)

O sistema de ar condicionado muda automaticamente entre os modos de saída de ar e de recirculação de ar.



- 3 Pressione  ou selecione  na tela de operação para aumentar a temperatura e  ou  para diminuir a temperatura.

Quando for selecionado “4-ZONE” (o indicador em “4-ZONE” acende) ou quando o botão de controle de temperatura do lado do passageiro for pressionado, a temperatura dos bancos do motorista, do passageiro ou dos bancos traseiros (→P. 346) poderão ser ajustadas separadamente.





As saídas de ar para os bancos do motorista e do passageiro podem ser ajustadas separadamente de acordo com o ajuste de temperatura.

Quando os bancos com controle climático forem ajustados no modo “AUTO”, o sistema será acionado automaticamente, de acordo com o ajuste de temperatura, temperatura externa, etc.

## Ajuste manual

- 1 Para ajustar a velocidade do ventilador, pressione  para aumentar e  para diminuir a velocidade do ventilador ou através da tela de operação  selecione “^” para aumentar e “v” para diminuir a velocidade do ventilador.

Pressione  para desligar o ventilador.

- 2 Para ajustar a temperatura, pressione  ou selecione  na tela de operação para aumentar e  ou  para diminuir a temperatura.

Quando o modo “4-ZONE” for selecionado, o sistema de ar condicionado passa simultaneamente para os modos de ajuste individuais.

Quando o modo “4-ZONE” for selecionado (indicador “4-ZONE” estiver aceso) ou o botão de controle de temperatura do lado do passageiro for pressionado, a temperatura dos bancos do motorista, do passageiro ou dos bancos traseiros (→P. 346) poderão ser ajustados separadamente.

Quando os bancos com controle climático forem ajustados no modo “AUTO”, o sistema será acionado automaticamente, de acordo com o ajuste de temperatura interna, temperatura externa, etc.

- 3 Para selecionar as saídas de ar, pressione  ou selecione o interruptor de saída de ar.

- ① Banco dianteiro esquerdo
- ② Banco dianteiro direito

É possível escolher diferentes saídas de ar para os bancos do motorista e passageiro.





## Desembaçar o para-brisa

Pressione  ou .

A função de desumidificação é acionada e a velocidade do ventilador aumenta.

Ajuste o botão de seleção de ar externo/recirculação de ar no modo de ar externo. (O modo poderá ser ajustado automaticamente.)

Para facilitar o desembaçamento do para-brisa e dos vidros laterais aumente a velocidade do fluxo de ar e a temperatura.

Para retornar ao modo anterior, pressione  ou  novamente quando o para-brisa estiver desembaçado.

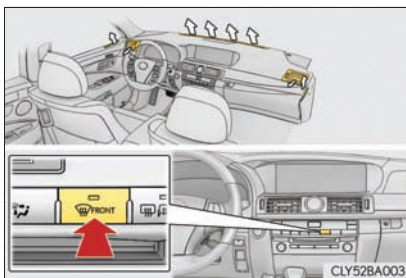

## Saídas de ar e fluxo de ar

Parte superior do corpo

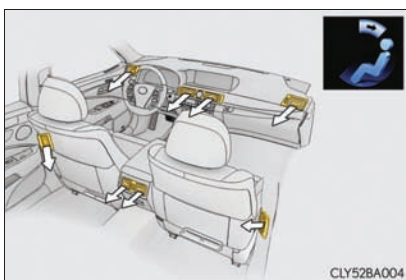

Parte superior do corpo e pés

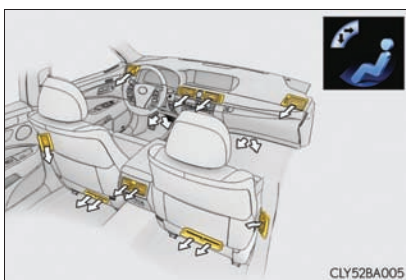

Pés

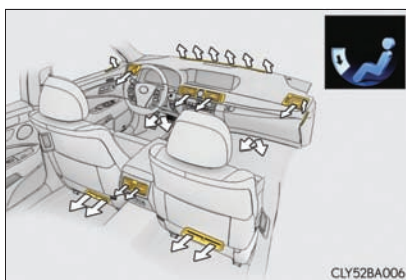

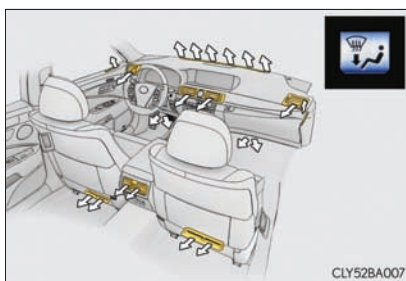

Pés e para-brisa



## Comutação entre os modos de ar externo e recirculação de ar

Pressione  .

Sempre que o botão for pressionado, será selecionado os modos  (recirculação de ar), automático e  (entrada de ar externo).

Quando o sistema for selecionado para o modo automático, o sistema de ar condicionado funcionará automaticamente.

## Purificador de ar

Selecione “Purificador de ar”, na tela de operação.

Pressione o interruptor do purificador de ar para desligar, o indicador no interruptor apaga. O ar não fluirá pelos difusores do teto.

Para ligar o purificador de ar, pressione o interruptor novamente.

## Alterar os ajustes do banco traseiro

### n Modo automático



**1** Selecione  na tela de operação.

**2** Selecione “REAR AUTO” (modo automático para os bancos traseiros).

O sistema de ar condicionado e o purificador de ar funcionarão e as saídas de ar serão ajustadas automaticamente.

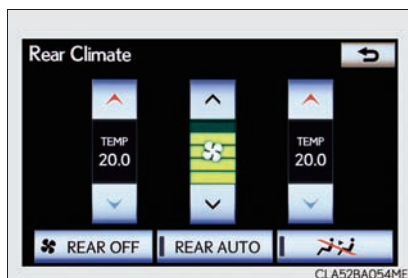
O controle climático dos bancos traseiros serão acionados automaticamente de acordo com o ajuste da temperatura interna e a temperatura externa. (→P. 636)





**3** Na tela de operação, selecione  para aumentar e  para diminuir a temperatura.

As saídas de ar para os bancos direito e esquerdo podem ser ajustadas separadamente, dependendo do ajuste de temperatura.

Quando os bancos com controle climático forem ajustados no modo “AUTO”, o sistema será acionado automaticamente, de acordo com o ajuste de temperatura interna, temperatura externa, etc.

### n Ajuste de temperatura

1 Seleccione  na tela de operação.

2 Seleccione  (aumentar) ou  (diminuir). Ao acionar o interruptor será selecionado o modo de ajuste individual.

① Banco traseiro esquerdo

② Banco traseiro direito

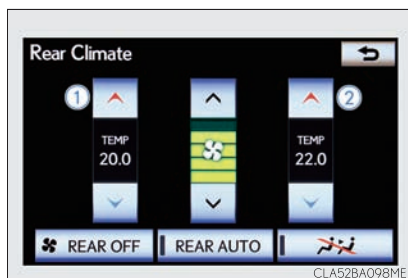

Sempre que o modo “4-ZONE” for selecionado, o sistema de ar condicionado seleciona simultaneamente o modo de ajuste individual.

Quando os bancos com controle climático forem ajustados no modo “AUTO”, o sistema será acionado automaticamente, de acordo com o ajuste de temperatura interna, temperatura externa, etc.

### n Velocidade do ventilador (purificador de ar e ar frio nos difusores do teto)

1 Seleccione  na tela de operação.

2 Para ajustar a velocidade do ventilador, seleccione  na tela de operação “^” para aumentar e “v” para diminuir a velocidade do ventilador.

De acordo com as saídas de ar selecionadas, será ajustada a velocidade do ventilador tanto para ar frio como para purificador de ar nos difusores do teto. (→P. 349)

### n Desligar o sistema de ar condicionado traseiro

Selecione  na tela de operação.

O purificador de ar e os bancos com controle climático também são desligados.



## n Desativar os interruptores na tela de controle traseiro

Selecione .

Os botões do controle climático dos bancos traseiros serão desabilitados.

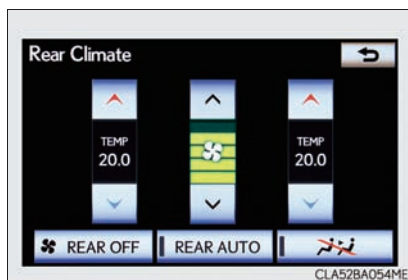

## Modo filtro de pólen

Liga/desliga o modo de filtro de pólen.

O modo entrada de ar externo passa para o modo  (recirculação de ar). O ar é filtrado, o pólen é removido e o ar flui para a parte superior do corpo.

Geralmente, o sistema será desligado após aproximadamente 1 a 3 minutos.

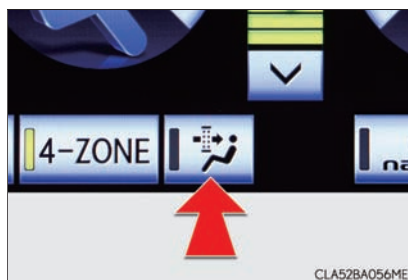

## Ajuste das saídas de ar

### n Saídas de ar central dianteiras e saídas de ar lateral dianteiras

- ① Direcionam o fluxo de ar para a esquerda ou direita, para cima ou para baixo.
- ② Gire o botão para abrir ou fechar a ventilação.

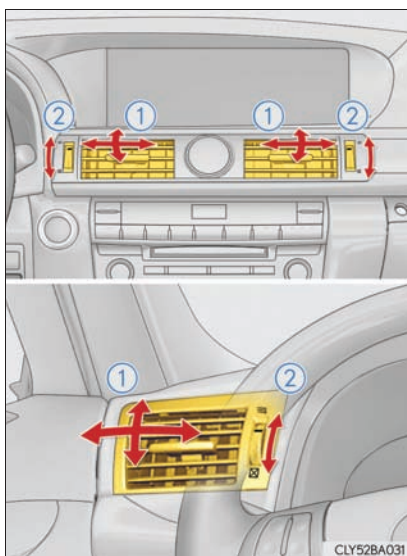

### n Saídas centrais traseiras

► Sem visor no console traseiro

► Com visor no console traseiro

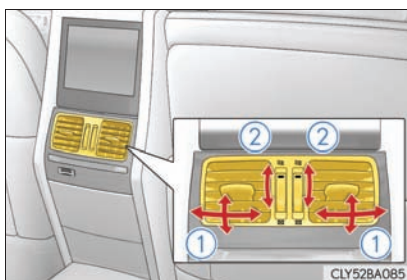
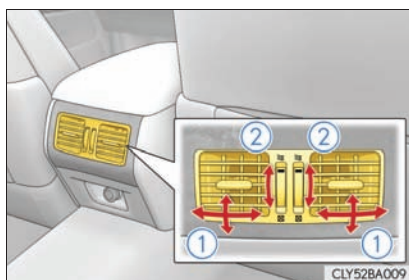

- ① Direcionam o fluxo de ar para a esquerda ou direita, para cima ou para baixo.
- ② Gire o botão para abrir ou fechar a ventilação.

### n Saídas laterais traseiras

- ① Direcionam o fluxo de ar para a esquerda ou direita, para cima ou para baixo.
- ② Gire o botão para abrir ou fechar a ventilação.

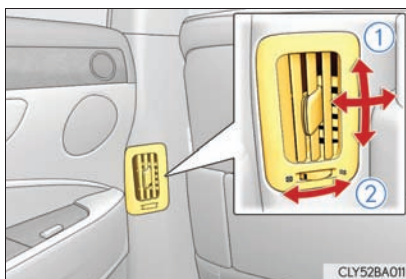

### n Saídas laterais do teto

Direcionam o fluxo de ar para a esquerda ou direita, para cima ou para baixo.

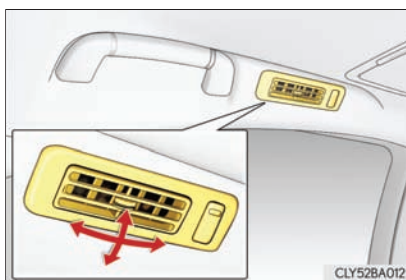

### **n Operação do sistema de ar condicionado no modo Econômico**

No modo Econômico, o sistema de ar condicionado é controlado conforme abaixo para priorizar a eficiência do combustível:

- | A rotação do motor e operação do compressor são controladas para restringir a capacidade de aquecimento/resfriamento
- | A velocidade do ventilador é restringida quando é selecionado o modo automático

Para otimizar o desempenho do ar condicionado, execute as operações abaixo:

- | Ajuste a velocidade do ventilador
- | Desligue o modo Econômico

O controle do ar condicionado do modo Econômico pode ser alterado para os mesmos ajustes usados no modo de condução normal.

(Dispositivos personalizáveis →P. 806)

### **n Uso do modo automático**

A velocidade do ventilador é ajustada automaticamente de acordo com o ajuste da temperatura interna e as condições ambientais. Como resultado, poderá ocorrer as seguintes condições:

- | Imediatamente após pressionar o botão "AUTO", o ventilador interno não funciona por alguns instantes, até que o ar quente ou frio esteja pronto para fluir.
- | O ar frio poderá fluir para a área ao redor da parte superior do corpo quando o aquecedor estiver ligado.

### **n Embaçamento dos vidros**

- | Os vidros embaçarão facilmente quando a umidade no interior do veículo estiver alta. A seleção de "A/C" ligado na tela de operação desumidificará o ar das saídas e desembaçará efetivamente o para-brisa.
- | Se você selecionar "A/C" desligado, os vidros poderão embaçar mais facilmente.
- | Os vidros poderão ficar embaçados se você usar o modo de recirculação de ar.

### n Modo entrada de ar externo/recirculação de ar

I Quando conduzir em estradas com poeira, túneis ou em trânsito pesado, ajuste o botão de modo entrada de ar externo/recirculação de ar para o modo de recirculação de ar. Esse ajuste é eficiente na prevenção da entrada de ar externo no interior do veículo. Ajustar o modo de recirculação de ar durante a operação de resfriamento também resfriará com maior eficiência o interior do veículo.

I O modo de ar externo/recirculação de ar poderá ser comutado automaticamente, dependendo do ajuste de temperatura ou da temperatura interna.

### n Modo automático para controle de entrada de ar



No modo automático, o sistema detecta os gases do escapamento e outros poluentes e muda automaticamente entre os modos de entrada de ar externo e recirculação de ar.

Quando a função de desumidificação estiver desligada e o ventilador estiver funcionando, ligar o modo automático ativará a função de desumidificação.

### n Modo de remoção de pólen

I Para evitar o embaçamento do para-brisa quando o ar externo estiver frio, poderá ocorrer o seguinte:

- O modo ar externo não muda para o modo  (recirculação de ar).
- A função de desumidificação é acionada.
- A operação é cancelada após aproximadamente 1 minuto.

I No tempo chuvoso, os vidros poderão ficar embaçados. Pressione  ou .

I Em clima extremamente úmido, os vidros poderão embaçar.

I O pólen será filtrado mesmo que o modo de remoção de pólen esteja desligado.

### n Purificador de ar (com sistema de ar condicionado traseiro)

O purificador de ar será ligado quando o sistema de ar condicionado traseiro for ligado.

### n Quando a temperatura externa cair para aproximadamente 0°C

A função de desumidificação poderá não funcionar mesmo que “A/C” esteja selecionado na tela de operação.

### n Odores do ar condicionado

I Durante o uso, vários odores do interior e exterior do veículo podem entrar e acumular no sistema do ar condicionado. Isso poderá causar odores emitidos pela ventilação.

I Para reduzir a ocorrência de odores:

- Recomenda-se que o sistema do ar condicionado seja ajustado no modo entrada de ar externo antes de desligar o veículo.
- Poderá haver um atraso no início do funcionamento do ventilador por um curto período, imediatamente após o sistema do ar condicionado ser posicionado no modo automático.

### n nanoe™ \*1

O sistema de ar condicionado adota a tecnologia nanoe™. Isso ajuda a fornecer ar limpo e umidade pela emissão de íons eletricamente carregados revestidos com partículas de água pelo difusor central dianteiro no lado do motorista\*2.

I Quando o ventilador for ligado, a função nanoe™ será ativada automaticamente.

I O desempenho do sistema será maximizado quando o ventilador for acionado nas condições abaixo. Se as condições abaixo não forem satisfeitas, a função nanoe™ poderá não funcionar na capacidade total.

- As saídas de ar ,  ou  estão sendo usadas.
- O difusor central dianteiro no lado do motorista está aberto.

I Quando a função nanoe™ for acionada, uma pequena quantidade de ozônio será emitida e seu odor acentuado poderá ser percebido em algumas situações. No entanto, é aproximadamente a mesma quantidade que já existe na natureza, como em florestas, e não tem efeito algum no corpo humano.

I Um leve ruído poderá ser ouvido durante a operação. Não se trata de uma irregularidade no funcionamento.

\*1: nanoe™ e a marca nanoe™ são marcas registradas da Panasonic Co., Ltd.

\*2: Conforme as condições de temperatura e umidade, velocidade do ventilador e direção do fluxo de ar, a função nanoe™ poderá não operar na capacidade total.



### n Filtro do ar condicionado

→P. 720

### n Personalização

Os ajustes (por exemplo, controle das coordenadas dos bancos com controle climático, sensibilidade do sensor dos gases do escapamento, etc.) podem ser alterados. (Dispositivos personalizáveis →P. 806)

**⚠ ATENÇÃO****n Para evitar embaçamento do para-brisa**

Não use  ou  durante a operação de ar frio quando o tempo estiver extremamente úmido. A diferença entre a temperatura do ar externo e a temperatura do para-brisa poderá causar embaçamento da superfície do para-brisa e obstruir a sua visão.

**n nanoe™**

Não desmonte ou repare o gerador, pois ele contém componentes de alta tensão. Se o alternador precisar de reparos, entre em contato com sua Concessionária Autorizada da marca Lexus.

**⚠ NOTA****n Para evitar a descarga da bateria**

Não deixe o sistema de ar condicionado ligado durante um período além do necessário quando o motor estiver desligado.

**n Para evitar danos ao sistema nanoe™**

Não introduza nem fixe objetos no difusor do lado do motorista, ou use pulverizadores ao redor do difusor de ar do lado do motorista. Esses objetos podem fazer com que o gerador não funcione adequadamente.

## Sistema de ar condicionado traseiro\*

As saídas de ar e velocidade do ventilador são ajustadas automaticamente conforme o ajuste de temperatura.

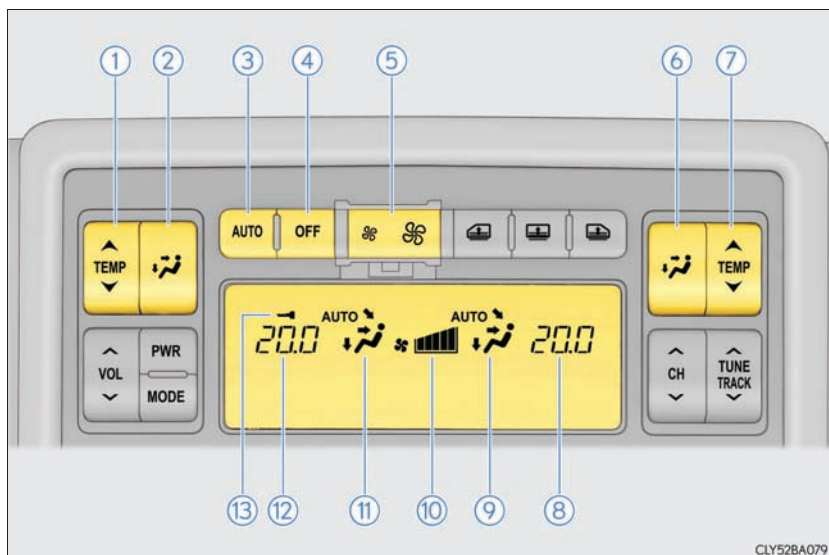

- |  |  |
|--|--|
| ① Controle de temperatura lateral do banco traseiro esquerdo | ⑧ Temperatura lateral do banco traseiro direito  |
| ② Seletor da saída de ar lateral do banco traseiro esquerdo  | ⑨ Fluxo de ar lateral do banco traseiro direito  |
| ③ Modo automático  | ⑩ Velocidade do ventilador                       |
| ④ Desligar   | ⑪ Fluxo de ar lateral do banco traseiro esquerdo |
| ⑤ Controle de velocidade do ventilador                       | ⑫ Temperatura lateral do banco traseiro esquerdo |
| ⑥ Seletor da saída de ar lateral do banco traseiro direito   | ⑬ Travamento dos botões                          |
| ⑦ Controle de temperatura lateral do banco traseiro direito  |  |

\*: Se equipado



## Uso do sistema de ar condicionado automático

### 1 Pressione o botão "AUTO".

O sistema de ar condicionado funcionará, e as saídas de ar e a velocidade do ventilador poderão ser ajustadas automaticamente.

O indicador "AUTO" será exibido no painel de controle.

### 2 Pressione "▲" no interruptor "TEMP" para aumentar e "▼" para diminuir a temperatura.

As saídas de ar para os bancos direito e esquerdo podem ser ajustadas separadamente, dependendo do ajuste de temperatura interna.

Quando os bancos com controle climático forem ajustados no modo "AUTO", o sistema será acionado automaticamente, de acordo com o ajuste de temperatura interna, temperatura externa, etc.

## Ajuste manual

### n Ajuste de temperatura

Pressione "▲" no interruptor "TEMP" para aumentar e "▼" para diminuir a temperatura.

Quando os bancos com controle climático forem ajustados no modo "AUTO", o sistema será acionado automaticamente, de acordo com o ajuste de temperatura interna, temperatura externa, etc.

## n Saídas de ar

Pressione



Sempre que  for pressionado, as saídas de ar mudarão conforme abaixo.

É possível escolher diferentes saídas de ar para os bancos traseiros direito e esquerdo.

O ar flui como mostrado abaixo de acordo com o modo selecionado.

## Parte superior do corpo

Quando o indicador no sistema de A/C (na tela de operação dianteira) estiver aceso

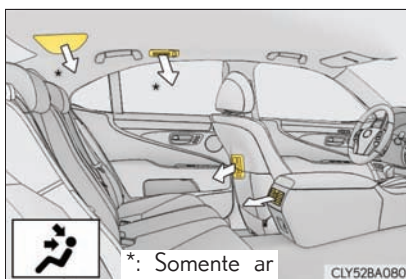

## Parte superior do corpo

Quando o indicador no sistema de A/C (na tela de operação dianteira) estiver apagado

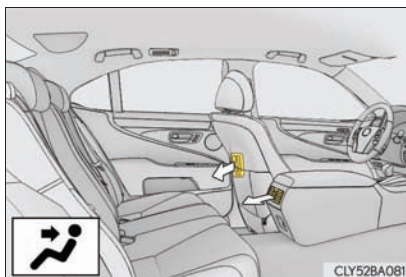

## Parte superior do corpo e pés

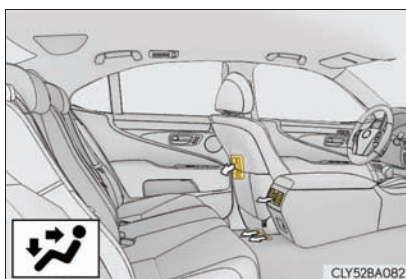

Pés

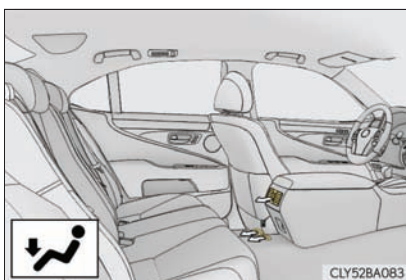

#### n Ajuste do volume de ar

O volume de ar frio ou de ar do purificador de ar pode ser ajustado de acordo com o modo selecionado.

Pressione (aumentar) ou (diminuir) no .

O ar frio flui pelos difusores do teto.

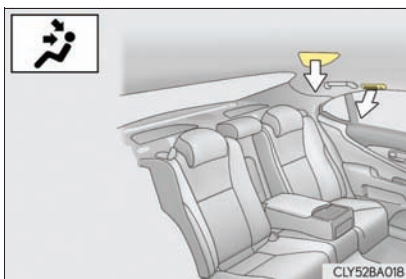

Operação do purificador de ar (o ar flui pelo porta-pacotes traseiro.)

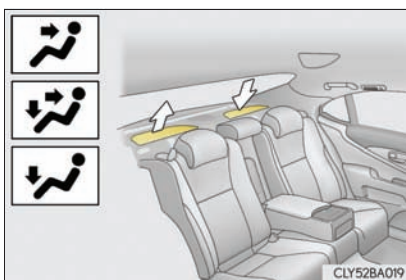

Pressione o botão "OFF" para desligar o ventilador.

O purificador de ar também é desligado.

## Ajuste das saídas de ar

### n Saídas de ar centrais traseiras

► Sem visor no console traseiro

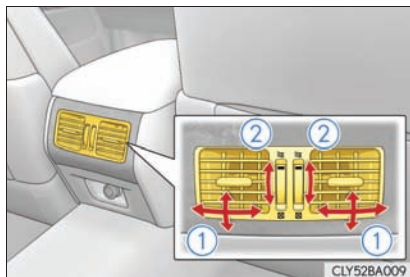

► Com visor no console traseiro

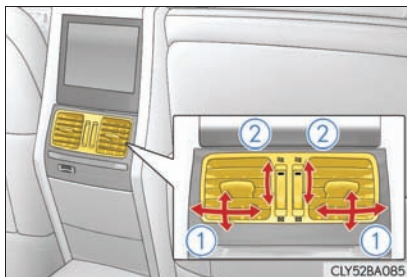

① Direcionam o fluxo de ar para a esquerda ou direita, para cima ou para baixo.

② Gire o botão para abrir ou fechar a ventilação.

### n Saídas laterais traseiras

① Direcionam o fluxo de ar para a esquerda ou direita, para cima ou para baixo.

② Gire o botão para abrir ou fechar a ventilação.

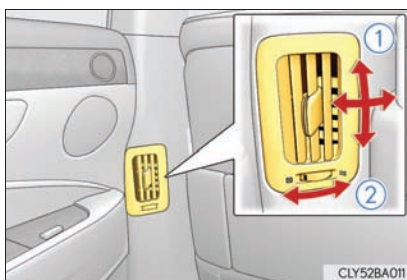

### n Saídas laterais do teto

Direcionam o fluxo de ar para a esquerda ou direita, para cima ou para baixo.

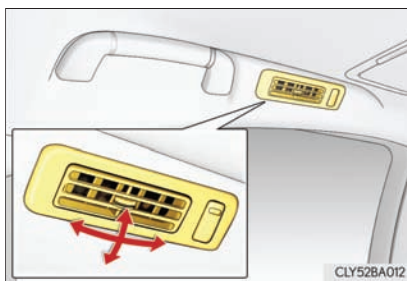

### n Função de travamento dos botões

Para evitar o acionamento acidental, é possível travar os botões no painel de controle traseiro. Pressione e segure o botão "MODE" até ouvir um sinal de travamento dos botões. Pressionar novamente o botão "MODE" até ouvir um sinal de liberação do travamento.

○ indicador aparecerá no visor quando os botões estiverem travados.

○ painel de controle traseiro pode ser travado na tela de operação do ar condicionado. (→P. 339)

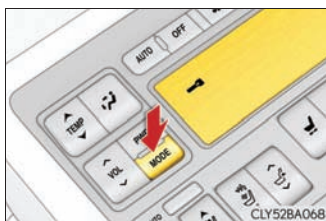

### n Função de desligamento da iluminação do painel de controle traseiro

A iluminação do painel de controle traseiro pode ser desligada. Pressione e segure o botão "PWR" até ouvir um sinal de desabilitando a iluminação. Pressione novamente o botão "PWR" até ouvir um sinal para ativar a iluminação.

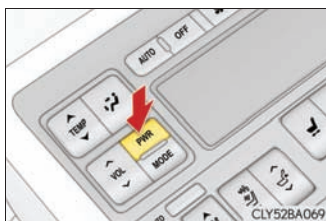

### n Substituir o filtro do ar condicionado traseiro

A substituição do filtro de ar condicionado ou o purificador de ar melhora o fluxo de ar e o desempenho da desodorização. (→P. 720)

#### ⚠ NOTA

#### n Para evitar a descarga da bateria

Não deixe o sistema do ar condicionado ligado durante um período além do necessário quando o motor estiver desligado.

## Desembaçadores do vidro traseiro e dos espelhos retrovisores

Essas funções são usadas para desembaçar o vidro traseiro e remover gotas de chuva, orvalho e gelo dos espelhos retrovisores externos.

### Ligar/desligar

Os desembaçadores serão desligados após aproximadamente 15 minutos.

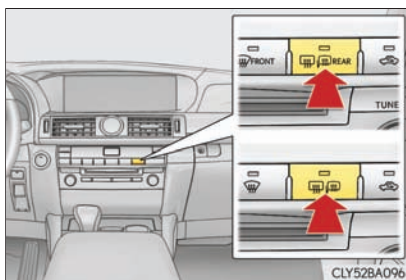

### n Condições de operação

O botão de partida deve estar no modo IGNIÇÃO LIGADA.

### ⚠ ATENÇÃO

#### n Quando os desembaçadores dos espelhos retrovisores externos estiverem ativados

Não toque nas superfícies dos espelhos retrovisores, uma vez que estarão muito quentes e poderão causar queimaduras.

### ⚠ NOTA

#### n Para evitar a descarga da bateria

Desligue os desembaçadores quando o motor estiver desligado.

## Tipo de sistema de áudio

### ▶ Tipo A

Dispositivo reprodutor de CD e DVD com rádio AM/FM

### ▶ Tipo B

Dispositivo reprodutor de CD e DVD com rádio AM/FM/DAB

As funções de áudio podem ser exibidas e acionadas no “Visor Lateral”. (→P. 318)

Dependendo do tipo de sistema, o visor e as posições do botão serão diferentes.

#### n Uso do painel de instrumentos

Pressione o botão “RADIO” ou “MEDIA” para exibir a tela de controle de áudio.

#### n Uso do Touch Remoto

##### ▶ Tipo A

Pressione o botão “MENU” no Touch Remoto, selecione “Rádio” ou “Mídia” e selecione cada guia para exibir a tela de controle de áudio.

##### ▶ Tipo B

Pressione o botão “MENU” no Touch Remoto, selecione “Áudio” e selecione cada guia para exibir a tela de controle de áudio.

► Tipo A





## ► Tipo B

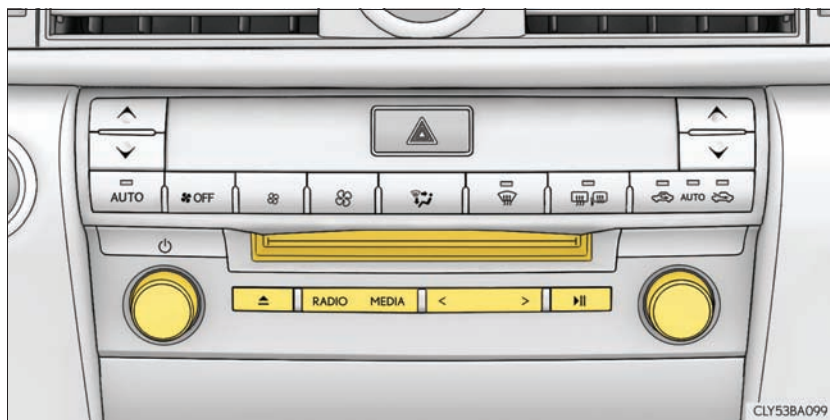

Título	Página
Uso do rádio	P. 379
Usar o dispositivo reprodutor de CD/DVD	P. 390
Execução de CD áudio e discos MP3/WMA	P. 393
Reproduzir vídeo DVD	P. 399
Dispositivo reprodutor de CD/DVD e informações do disco de vídeo DVD	P. 411
Ouvir áudio Bluetooth®	P. 422
Ouvir a memória USB	P. 436
Ouvir o iPod	P. 447
Usar a entrada AUX	P. 458
Uso ideal do sistema de áudio/vídeo	P. 460
Usar os controles de áudio traseiros	P. 462
Usar os interruptores de áudio no volante de direção	P. 466

## Usar o sistema de comando de voz (tipo B)

Pressione  para acionar o sistema de comando de voz.

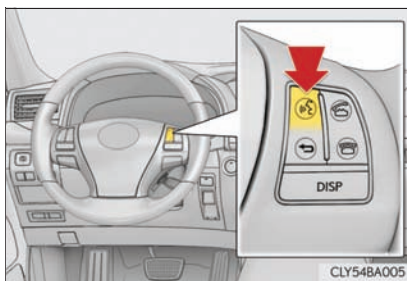



**n Usar telefones celulares**

Se um telefone celular estiver sendo utilizado dentro ou nas proximidades do veículo pode causar interferências nos alto-falantes do sistema de áudio e poderão ser ouvidas enquanto o sistema de áudio estiver em funcionamento.

**n Quando usar a tela do Touch Remoto**

Os botões da tela que estejam esmaecidos não poderão ser acionados.

**n Guia**

Selecione  ou , localizado em qualquer um dos lados das guias de tela, para exibir as guias da página anterior ou da próxima página.

**n Sobre o Dolby**

Fabricado sob licença da Dolby Laboratories. Dolby e os símbolos duplo D são marcas registradas da Dolby Laboratories.

**⚠ ATENÇÃO****n Certificação do dispositivo reprodutor de discos**

Este é um produto a laser Classe 1 classificado sob a norma de Segurança de produtos a laser, IEC 60825-1:2007, e contém um módulo laser classe 1 M. Para garantir a segurança contínua, não remova as tampas nem tente acessar o interior do produto. Providencie os serviços de um profissional qualificado.

PRODUTO A LASER CLASSE 1

CUIDADO - IRRADIAÇÃO VISÍVEL E INVISÍVEL DE LASER CLASSE 1 QUANDO ABERTO, NÃO OLHE DIRETAMENTE COM INSTRUMENTOS ÓPTICOS.

**⚠ NOTA****n Para evitar a descarga da bateria**

Não deixe o sistema de áudio ligado durante um período além do necessário quando o motor estiver desligado.

**n Para evitar danos ao sistema de áudio**

Esteja atento para não respingar bebidas ou outros fluidos no sistema de áudio.

**n Licença de fonte aberta**

Este produto utiliza o software de fonte aberta abaixo.

**I T-Kernel**

Este Produto utiliza o Código Fonte do T-Kernel sob a Licença T concedida pelo T-Engine Forum ([www.t-engine.org](http://www.t-engine.org)).

**I Biblioteca C**

Este produto inclui software desenvolvido pela Universidade da Califórnia, Berkeley e seus colaboradores. Este produto inclui software desenvolvido pela Universidade da Califórnia, Laurence Berkeley Laboratory.

Copyright © 1982, 1985, 1993 A Administração da Universidade da Califórnia. Todos os direitos reservados.

Copyright © 1982, 1986, 1993 A Administração da Universidade da Califórnia. Todos os direitos reservados.

Copyright © 1982, 1986, 1989, 1993 A Administração da Universidade da Califórnia. Todos os direitos reservados.

© UNIX System Laboratories, Inc. Todas ou algumas partes deste arquivo foram derivadas de material licenciado para a Universidade da Califórnia pela American Telephone and Telegraph Co. ou Unix System Laboratories, Inc. e são reproduzidas neste documento com a permissão da UNIX System Laboratories, Inc.

Copyright © 1982, 1986, 1991, 1993, 1994 A Administração da Universidade da Califórnia. Todos os direitos reservados.

© UNIX System Laboratories, Inc. Todas ou algumas partes deste arquivo foram derivadas de material licenciado para a Universidade da Califórnia pela American Telephone and Telegraph Co. ou Unix System Laboratories, Inc. e são reproduzidas neste documento com a permissão da UNIX System Laboratories, Inc.

Copyright © 1983, 1990, 1993 A Administração da Universidade da Califórnia. Todos os direitos reservados.

© UNIX System Laboratories, Inc. Todas ou algumas partes deste arquivo foram derivadas de material licenciado para a Universidade da Califórnia pela American Telephone and Telegraph Co. ou Unix System Laboratories, Inc. e são reproduzidas neste documento com a permissão da UNIX System Laboratories, Inc.

Copyright © 1983, 1993 A Administração da Universidade da Califórnia.

Copyright © 1987, 1991, 1993 A Administração da Universidade da Califórnia. Todos os direitos reservados.

Copyright © 1987, 1993 A Administração da Universidade da Califórnia.

Copyright © 1988 Administração da Universidade da Califórnia. Todos os direitos reservados.

Copyright © 1988 Universidade de Utah.

Copyright © 1992, 1993 A Administração da Universidade da Califórnia. Todos os direitos reservados. Este código é extraído de software contribuído para a Berkeley pelo Systems Programming Group do Computer Science Department da Universidade de Utah e Ralph Campbell.

Copyright © 1988, 1993 A Administração da Universidade da Califórnia.

Copyright © 1988, 1993 A Administração da Universidade da Califórnia. Este código é derivado de software contribuído para a Berkeley por Arthur David Olson do National Cancer Institute.

Copyright © 1989 A Administração da Universidade da Califórnia. Todos os direitos reservados.

Copyright © 1989 A Administração da Universidade da Califórnia. Todos os direitos reservados.

© UNIX System Laboratories, Inc. Todas ou algumas partes deste arquivo foram derivadas de material licenciado para a Universidade da Califórnia pela American Telephone and Telegraph Co. ou Unix System Laboratories, Inc. e são reproduzidas neste documento com a permissão da UNIX System Laboratories, Inc.

Copyright © 1989, 1993 A Administração da Universidade da Califórnia.

Copyright © 1989, 1993 A Administração da Universidade da Califórnia.

© UNIX System Laboratories, Inc. Todas ou algumas partes deste arquivo foram derivadas de material licenciado para a Universidade da Califórnia pela American Telephone and Telegraph Co. ou Unix System Laboratories, Inc. e são reproduzidas neste documento com a permissão da UNIX System Laboratories, Inc.

Copyright © 1990, 1993 A Administração da Universidade da Califórnia.

Este código é derivado de software contribuído para a Berkeley por Chris Torek.

Copyright © 1991, 1993 A Administração da Universidade da Califórnia.

Copyright © 1991, 1993 A Administração da Universidade da Califórnia.

Este código é derivado de software contribuído para a Berkeley pela Berkeley Software Design, Inc.

Copyright © 1992, 1993 A Administração da Universidade da Califórnia.

Copyright © 1992, 1993 A Administração da Universidade da Califórnia.

Este código é derivado de software contribuído para a Berkeley por Ralph Campbell.

Copyright © 1992, 1993 A Administração da Universidade da Califórnia.

© UNIX System Laboratories, Inc. Todas ou algumas partes deste arquivo foram derivadas de material licenciado para a Universidade da Califórnia pela American Telephone and Telegraph Co. ou Unix System Laboratories, Inc. e são reproduzidas neste documento com a permissão da UNIX System Laboratories, Inc.

Copyright © 1992, 1993 A Administração da Universidade da Califórnia.

Este software foi desenvolvido pelo grupo Computer Systems Engineering no Lawrence Berkeley Laboratory sob o contrato DARPA BG 91-66 e contribuído para a Berkeley. Todos os materiais promocionais que mencionem recursos ou o uso deste software devem ostentar o seguinte aviso: Este produto inclui software desenvolvido pela Universidade da Califórnia, Laurence Berkeley Laboratory.

Copyright © 1992, 1993 A Administração da Universidade da Califórnia.

Este código é derivado de software contribuído para a Berkeley por Ralph Campbell. Este arquivo é derivado do livro MIPS RISC Architecture de Gerry Kane.

Copyright © 1993 A Administração da Universidade da Califórnia. Todos os direitos reservados.

Copyright © 1994 A Administração da Universidade da Califórnia. Todos os direitos reservados.

Este código é derivado de software contribuído para a Berkeley por Andrew Hume da AT&T Bell Laboratories.

A redistribuição e o uso nos formatos fonte e binário, com ou sem modificação, são permitidos contanto que as seguintes condições sejam atendidas:

1. As redistribuições do código fonte devem manter o aviso de direitos autorais acima, esta lista de condições e o termo de responsabilidade abaixo.
2. As redistribuições em formato binário devem reproduzir o aviso de direitos autorais acima, esta lista de condições e o termo de responsabilidade na documentação e/ou outros materiais fornecidos junto com a distribuição.
3. Todos os materiais promocionais que mencionem recursos ou o uso deste software devem ostentar o seguinte aviso: Este produto inclui software desenvolvido pela Universidade da Califórnia, Berkeley e seus colaboradores.
4. Nem o nome da Universidade nem o nome de seus colaboradores deverão ser usados para apoiar ou promover produtos derivados deste software sem permissão prévia específica expressa por escrito.

ESTE SOFTWARE É FORNECIDO PELA ADMINISTRAÇÃO E SEUS COLABORADORES "COMO ESTÁ" RENUNCIANDO A TODAS AS GARANTIAS EXPRESSAS OU IMPLÍCITAS, INCLUINDO, PORÉM SEM LIMITAR-SE A, GARANTIAS DE COMERCIALIZAÇÃO E ADEQUAÇÃO PARA UM PROPÓSITO ESPECÍFICO. EM NENHUM CASO A ADMINISTRAÇÃO OU SEUS COLABORADORES SERÃO RESPONSÁVEIS POR QUAISQUER DANOS DIRETOS, INDIRETOS, INCIDENTAIS, ESPECIAIS, EXEMPLARES OU CONSEQUENCIAIS (INCLUINDO, PORÉM SEM LIMITAR-SE A, OBTENÇÃO DE MERCADORIAS SUBSTITUTAS, PERDA DE USO, DADOS, OU LUCROS; OU INTERRUPTÃO DE NEGÓCIOS) CAUSADOS POR QUALQUER MEIO E SOB QUALQUER TEORIA DE RESPONSABILIDADE, SEJA EM CONTRATO, RESPONSABILIDADE ESTRITA OU ATO ILÍCITO (INCLUINDO NEGLIÊNCIA OU OUTRA FORMA) RESULTANTES DO USO DESTES SOFTWARE, MESMO QUE TENHA SIDO NOTIFICADO SOBRE A POSSIBILIDADE DE TAIS DANOS.

Copyright © 1982, 1986 Administração da Universidade da Califórnia. Todos os direitos reservados.

Copyright © 1983, 1990, 1993 Administração da Universidade da Califórnia. Todos os direitos reservados.

A redistribuição e o uso em formatos fonte e binário, com ou sem modificação, são permitidos contanto que as seguintes condições sejam atendidas:

1. As redistribuições do código fonte devem manter o aviso de direitos autorais acima, esta lista de condições e o termo de responsabilidade abaixo.
2. As redistribuições em formato binário devem reproduzir o aviso de direitos autorais acima, esta lista de condições e o termo de responsabilidade na documentação e/ou outros materiais fornecidos junto com a distribuição.
3. Todos os materiais promocionais que mencionem recursos ou o uso deste software devem ostentar o seguinte aviso: Este produto inclui software desenvolvido pela Universidade da Califórnia, Berkeley e seus colaboradores.
4. Nem o nome da Universidade nem o nome de seus colaboradores deverão ser usados para apoiar ou promover produtos derivados deste software sem permissão prévia específica expressa por escrito.

ESTE SOFTWARE É FORNECIDO PELA ADMINISTRAÇÃO E SEUS COLABORADORES "COMO ESTÁ" RENUNCIANDO A TODAS AS GARANTIAS EXPRESSAS OU IMPLÍCITAS, INCLUINDO, PORÉM SEM LIMITAR-SE A, GARANTIAS DE COMERCIALIZAÇÃO E ADEQUAÇÃO PARA UM PROPÓSITO ESPECÍFICO. EM NENHUM CASO A ADMINISTRAÇÃO OU SEUS COLABORADORES SERÃO RESPONSÁVEIS POR QUAISQUER DANOS DIRETOS, INDIRETOS, INCIDENTAIS, ESPECIAIS, EXEMPLARES OU CONSEQUENCIAIS (INCLUINDO, PORÉM SEM LIMITAR-SE A, OBTENÇÃO DE MERCADORIAS SUBSTITUTAS, PERDA DE USO, DADOS, OU LUCROS; OU INTERRUPTÃO DE NEGÓCIOS) CAUSADOS POR QUALQUER MEIO E SOB QUALQUER TEORIA DE RESPONSABILIDADE, SEJA EM CONTRATO, RESPONSABILIDADE ESTRITA OU ATO ILÍCITO (INCLUINDO NEGLIÊNCIA OU OUTRA FORMA) RESULTANTES DO USO DESTES SOFTWARE, MESMO QUE TENHA SIDO NOTIFICADO SOBRE A POSSIBILIDADE DE TAIS DANOS.

Partes do Copyright © 1993 pela Digital Equipment Corporation.

A permissão para usar, copiar, modificar e distribuir este software com ou sem o pagamento de uma taxa é concedida neste instrumento, contanto que o aviso de direitos autorais acima e este aviso de permissão apareçam em todas as cópias, e que o nome da Digital Equipment Corporation não seja usado em promoção e publicidade pertinentes à distribuição do documento ou software sem permissão prévia específica expressa por escrito.



O SOFTWARE É FORNECIDO ““COMO ESTÁ”” E A DIGITAL EQUIPMENT CORP. RENUNCIA A TODAS AS GARANTIAS COM RESPEITO A ESTE SOFTWARE, INCLUINDO TODAS AS GARANTIAS IMPLÍCITAS DE COMERCIALIZAÇÃO E ADEQUABILIDADE. EM NENHUM CASO A DIGITAL EQUIPMENT CORPORATION SERÁ RESPONSÁVEL POR QUAISQUER DANOS ESPECIAIS, INDIRETOS OU CONSEQUENCIAIS OU POR QUAISQUER OUTROS DANOS RESULTANTES DA PERDA DE USO, DADOS OU LUCROS, SEJA EM UMA AÇÃO DE CONTRATO, NEGLIÊNCIA OU OUTRAS AÇÕES ILÍCITAS, RESULTANTES OU EM CONEXÃO COM O USO OU DESEMPENHO DESTES SOFTWARES.

Copyright © 1982, 1986, 1990, 1993 A Administração da Universidade da Califórnia. Todos os direitos reservados.

Copyright © 1983, 1993 A Administração da Universidade da Califórnia.

Copyright © 1990, 1993 A Administração da Universidade da Califórnia.

A redistribuição e o uso em formatos fonte e binários, com ou sem modificação, são permitidos contanto que as condições a seguir sejam satisfeitas:

1. As redistribuições do código fonte devem manter o aviso de direitos autorais acima, esta lista de condições e o termo de responsabilidade abaixo.
2. As redistribuições em formato binário devem reproduzir o aviso de direitos autorais acima, esta lista de condições e o termo de responsabilidade na documentação e/ou outros materiais fornecidos junto com a distribuição.
3. Nem o nome da Universidade nem o nome de seus colaboradores deverão ser usados para apoiar ou promover produtos derivados deste software sem permissão prévia específica expressa por escrito.

ESTE SOFTWARE É FORNECIDO PELA ADMINISTRAÇÃO E SEUS COLABORADORES "COMO ESTÁ" RENUNCIANDO À TODAS AS GARANTIAS EXPRESSAS OU IMPLÍCITAS, INCLUINDO, PORÉM SEM LIMITAR-SE A, GARANTIAS DE COMERCIALIZAÇÃO E ADEQUAÇÃO PARA UM PROPÓSITO ESPECÍFICO. EM NENHUM CASO A ADMINISTRAÇÃO OU SEUS COLABORADORES SERÃO RESPONSÁVEIS POR QUAISQUER DANOS DIRETOS, INDIRETOS, INCIDENTAIS, ESPECIAIS, EXEMPLARES OU CONSEQUENCIAIS (INCLUINDO, PORÉM SEM LIMITAR-SE A, OBTENÇÃO DE MERCADORIAS SUBSTITUTAS, PERDA DE USO, DADOS, OU LUCROS; OU INTERRUÇÃO DE NEGÓCIOS) CAUSADOS POR QUALQUER MEIO E SOB QUALQUER TEORIA DE RESPONSABILIDADE, SEJA EM CONTRATO, RESPONSABILIDADE ESTRITA OU ATO ILÍCITO (INCLUINDO NEGLIÊNCIA OU OUTRA FORMA) RESULTANTES DO USO DESTES SOFTWARE, MESMO QUE TENHA SIDO NOTIFICADO SOBRE A POSSIBILIDADE DE TAIS DANOS.

Este produto inclui software desenvolvido pela NetBSD Foundation, Inc. e seus colaboradores.

Copyright © 1996 The NetBSD Foundation, Inc. Todos os direitos reservados.

Este código é derivado de software contribuído para The NetBSD Foundation por J.T. Conklin.

Copyright © 1997 The NetBSD Foundation, Inc. Todos os direitos reservados.

Este código é derivado de software contribuído para The NetBSD Foundation por Klaus Klein.

Copyright © 1997, 1998 The NetBSD Foundation, Inc. Todos os direitos reservados.

Copyright © 1997, 1998 The NetBSD Foundation, Inc. Todos os direitos reservados.

Este código é derivado de software contribuído para a The NetBSD Foundation por J.T. Conklin.

Copyright © 1997, 1998 The NetBSD Foundation, Inc. Todos os direitos reservados.

Este código foi contribuído para The NetBSD Foundation por Klaus Klein.

Copyright © 1998 The NetBSD Foundation, Inc. Todos os direitos reservados.

Este código é derivado de software contribuído para The NetBSD Foundation por Klaus Klein.

Copyright © 1998, 2000 The NetBSD Foundation, Inc. Todos os direitos reservados.

Este código é derivado de software contribuído para The NetBSD Foundation por Klaus J. Klein.

Copyright © 1999, 2000 The NetBSD Foundation, Inc. Todos os direitos reservados.

Este código é derivado de software contribuído para The NetBSD Foundation por Julian Coleman.

Copyright © 2000 The NetBSD Foundation, Inc. Todos os direitos reservados.

Este código é derivado de software contribuído para The NetBSD Foundation por Dieter Baron e Thomas Klausner.

Copyright © 2000, 2001 The NetBSD Foundation, Inc. Todos os direitos reservados.

Este código é derivado de software contribuído para The NetBSD Foundation por Jun-ichiro itojun Hagino e por Klaus Klein.

Copyright © 2001 The NetBSD Foundation, Inc. Todos os direitos reservados.

Este código é derivado de software contribuído para The NetBSD Foundation por Klaus Klein.

A redistribuição e o uso em formatos fonte e binários, com ou sem modificação, são permitidos contanto que as condições a seguir sejam satisfeitas:

1. As redistribuições do código fonte devem manter o aviso de direitos autorais acima, esta lista de condições e o termo de responsabilidade abaixo.
2. As redistribuições em formato binário devem reproduzir o aviso de direitos autorais acima, esta lista de condições e o termo de responsabilidade na documentação e/ou outros materiais fornecidos junto com a distribuição.
3. Todos os materiais promocionais que mencionem recursos ou o uso deste software devem ostentar o seguinte aviso: Este produto inclui software desenvolvido pela NetBSD Foundation, Inc. e seus colaboradores.
4. Nem o nome da The NetBSD Foundation nem o nome de seus colaboradores deverão ser usados para apoiar ou promover produtos derivados deste software sem permissão prévia específica expressa por escrito.

ESTE SOFTWARE É FORNECIDO PELA THE NETBSD FOUNDATION, INC. E SEUS COLABORADORES “COMO ESTA”, RENUNCIANDO A TODAS AS GARANTIAS EXPRESSAS OU IMPLÍCITAS, INCLUINDO, PORÉM SEM LIMITAR-SE A, GARANTIAS IMPLÍCITAS DE COMERCIALIZAÇÃO E ADEQUAÇÃO PARA UM PROPÓSITO ESPECÍFICO. EM NENHUM CASO A FUNDAÇÃO OU SEUS COLABORADORES SERÃO RESPONSÁVEIS POR QUAISQUER DANOS DIRETOS, INDIRETOS, INCIDENTAIS, ESPECIAIS, EXEMPLARES OU CONSEQUENCIAIS (INCLUINDO, PORÉM SEM LIMITAR-SE A, OBTENÇÃO DE MERCADORIAS SUBSTITUTAS, PERDA DE USO, DADOS, OU LUCROS; OU INTERRUPTÃO DE NEGÓCIOS) CAUSADOS POR QUALQUER MEIO E SOB QUALQUER TEORIA DE RESPONSABILIDADE, SEJA EM CONTRATO, RESPONSABILIDADE ESTRITA OU ATO ILÍCITO (INCLUINDO NEGLIÊNCIA OU OUTRA FORMA) RESULTANTES DO USO DESTES SOFTWARE, MESMO QUE TENHA SIDO NOTIFICADO SOBRE A POSSIBILIDADE DE TAIS DANOS.

Este produto inclui software desenvolvido por Christos Zoulas.

Copyright © 1997 Christos Zoulas. Todos os direitos reservados.

A redistribuição e o uso em formatos fonte e binários, com ou sem modificação, são permitidos contanto que as condições a seguir sejam satisfeitas:

1. As redistribuições do código fonte devem manter o aviso de direitos autorais acima, esta lista de condições e o termo de responsabilidade abaixo.
2. As redistribuições em formato binário devem reproduzir o aviso de direitos autorais acima, esta lista de condições e o termo de responsabilidade na documentação e/ou outros materiais fornecidos junto com a distribuição.
3. Todos os materiais promocionais que mencionem recursos ou o uso deste software devem ostentar o seguinte aviso: Este produto inclui software desenvolvido por Christos Zoulas.
4. O nome do autor não poderá ser usado para apoiar ou promover produtos derivados deste software sem permissão prévia específica expressa por escrito.

ESTE SOFTWARE É FORNECIDO PELO AUTOR E SEUS COLABORADORES "COMO ESTÁ" RENUNCIANDO A TODAS AS GARANTIAS EXPRESSAS OU IMPLÍCITAS, INCLUINDO, PORÉM SEM LIMITAR-SE A, GARANTIAS DE COMERCIALIZAÇÃO E ADEQUAÇÃO PARA UM PROPÓSITO ESPECÍFICO. EM NENHUM CASO O AUTOR SERÁ RESPONSÁVEL POR QUAISQUER DANOS DIRETOS, INDIRETOS, INCIDENTAIS, ESPECIAIS, EXEMPLARES OU CONSEQUENCIAIS (INCLUINDO, PORÉM SEM LIMITAR-SE A, OBTENÇÃO DE MERCADORIAS SUBSTITUTAS, PERDA DE USO, DADOS, OU LUCROS; OU INTERRUPTÃO DE NEGÓCIOS) CAUSADOS POR QUALQUER MEIO E SOB QUALQUER TEORIA DE RESPONSABILIDADE, SEJA EM CONTRATO, RESPONSABILIDADE ESTRITA OU ATO ILÍCITO (INCLUINDO NEGLIÊNCIA OU OUTRA FORMA) RESULTANTES DO USO DESTES SOFTWARE, MESMO QUE TENHA SIDO NOTIFICADO SOBRE A POSSIBILIDADE DE TAIS DANOS.

Este produto inclui software desenvolvido pela Winning Strategies, Inc.

Copyright © 1994 Winning Strategies, Inc. Todos os direitos reservados.

A redistribuição e o uso em formatos fonte e binários, com ou sem modificação, são permitidos contanto que as condições a seguir sejam satisfeitas:

1. As redistribuições do código fonte devem manter o aviso de direitos autorais acima, esta lista de condições e o termo de responsabilidade abaixo.
2. As redistribuições em formato binário devem reproduzir o aviso de direitos autorais acima, esta lista de condições e o termo de responsabilidade na documentação e/ou outros materiais fornecidos junto com a distribuição.
3. Todos os materiais promocionais que mencionem recursos ou o uso deste software devem ostentar o seguinte aviso: Este produto inclui software desenvolvido pela Winning Strategies, Inc.
4. O nome do autor não poderá ser usado para apoiar ou promover produtos derivados deste software sem permissão prévia específica expressa por escrito.

ESTE SOFTWARE É FORNECIDO PELO AUTOR E SEUS COLABORADORES "COMO ESTÁ" RENUNCIANDO A TODAS AS GARANTIAS EXPRESSAS OU IMPLÍCITAS, INCLUINDO, PORÉM SEM LIMITAR-SE A, GARANTIAS DE COMERCIALIZAÇÃO E ADEQUAÇÃO PARA UM PROPÓSITO ESPECÍFICO. EM NENHUM CASO O AUTOR SERÁ RESPONSÁVEL POR QUAISQUER DANOS DIRETOS, INDIRETOS, INCIDENTAIS, ESPECIAIS, EXEMPLARES OU CONSEQUENCIAIS (INCLUINDO, PORÉM SEM LIMITAR-SE A, OBTENÇÃO DE MERCADORIAS SUBSTITUTAS, PERDA DE USO, DADOS, OU LUCROS; OU INTERRUPÇÃO DE NEGÓCIOS) CAUSADOS POR QUALQUER MEIO E SOB QUALQUER TEORIA DE RESPONSABILIDADE, SEJA EM CONTRATO, RESPONSABILIDADE ESTRITA OU ATO ILÍCITO (INCLUINDO NEGLIÊNCIA OU OUTRA FORMA) RESULTANTES DO USO DESTES SOFTWARE, MESMO QUE TENHA SIDO NOTIFICADO SOBRE A POSSIBILIDADE DE TAIS DANOS.

Copyright © 1995, 1996, 1997 e 1998 WIDE Project. Todos os direitos reservados.

A redistribuição e o uso em formatos fonte e binários, com ou sem modificação, são permitidos contanto que as condições a seguir sejam satisfeitas:

1. As redistribuições do código fonte devem manter o aviso de direitos autorais acima, esta lista de condições e o termo de responsabilidade abaixo.
2. As redistribuições em formato binário devem reproduzir o aviso de direitos autorais acima, esta lista de condições e o termo de responsabilidade na documentação e/ou outros materiais fornecidos junto com a distribuição.
3. Nem o nome do projeto nem o nome de seus colaboradores deverão ser usados para apoiar ou promover produtos derivados deste software sem permissão prévia específica expressa por escrito.

ESTE SOFTWARE É FORNECIDO PELO PROJETO E SEUS COLABORADORES "COMO ESTÁ" RENUNCIANDO A TODAS AS GARANTIAS EXPRESSAS OU IMPLÍCITAS, INCLUINDO, PORÉM SEM LIMITAR-SE A, GARANTIAS DE COMERCIALIZAÇÃO E ADEQUAÇÃO PARA UM PROPÓSITO ESPECÍFICO. EM NENHUM CASO O PROJETO OU SEUS COLABORADORES SERÃO RESPONSÁVEIS POR QUAISQUER DANOS DIRETOS, INDIRETOS, INCIDENTAIS, ESPECIAIS, EXEMPLARES OU CONSEQUENCIAIS (INCLUINDO, PORÉM SEM LIMITAR-SE A, OBTENÇÃO DE MERCADORIAS SUBSTITUTAS, PERDA DE USO, DADOS, OU LUCROS; OU INTERRUPÇÃO DE NEGÓCIOS) CAUSADOS POR QUALQUER MEIO E SOB QUALQUER TEORIA DE RESPONSABILIDADE, SEJA EM CONTRATO, RESPONSABILIDADE ESTRITA OU ATO ILÍCITO (INCLUINDO NEGLIÊNCIA OU OUTRA FORMA) RESULTANTES DO USO DESTES SOFTWARE, MESMO QUE TENHA SIDO NOTIFICADO SOBRE A POSSIBILIDADE DE TAIS DANOS.

Copyright ©1999 Citrus Project, Todos os direitos reservados.

A redistribuição e o uso em formatos fonte e binários, com ou sem modificação, são permitidos contanto que as condições a seguir sejam satisfeitas:

1. As redistribuições do código fonte devem manter o aviso de direitos autorais acima, esta lista de condições e o termo de responsabilidade abaixo.
2. As redistribuições em formato binário devem reproduzir o aviso de direitos autorais acima, esta lista de condições e o termo de responsabilidade na documentação e/ou outros materiais fornecidos junto com a distribuição.

ESTE SOFTWARE É FORNECIDO PELO AUTOR E SEUS COLABORADORES "COMO ESTÁ" RENUNCIANDO A TODAS AS GARANTIAS EXPRESSAS OU IMPLÍCITAS, INCLUINDO, PORÉM SEM LIMITAR-SE A, GARANTIAS DE COMERCIALIZAÇÃO E ADEQUAÇÃO PARA UM PROPÓSITO ESPECÍFICO. EM NENHUM CASO O AUTOR OU SEUS COLABORADORES SERÃO RESPONSÁVEIS POR QUAISQUER DANOS DIRETOS, INDIRETOS, INCIDENTAIS, ESPECIAIS, EXEMPLARES OU CONSEQUENCIAIS (INCLUINDO, PORÉM SEM LIMITAR-SE A, OBTENÇÃO DE MERCADORIAS SUBSTITUTAS, PERDA DE USO, DADOS, OU LUCROS; OU INTERRUPTÃO DE NEGÓCIOS) CAUSADOS POR QUALQUER MEIO E SOB QUALQUER TEORIA DE RESPONSABILIDADE, SEJA EM CONTRATO, RESPONSABILIDADE ESTRITA OU ATO ILÍCITO (INCLUINDO NEGLIÊNCIA OU OUTRA FORMA) RESULTANTES DO USO DESTES SOFTWARE, MESMO QUE TENHA SIDO NOTIFICADO SOBRE A POSSIBILIDADE DE TAIS DANOS.

Copyright © 1995 Carnegie-Mellon University. Todos os direitos reservados.  
Autor: Chris G. Demetriou

Copyright © 1995, 1996 Carnegie-Mellon University. Todos os direitos reservados. Autor: Chris G. Demetriou

Permissão para usar, copiar, modificar e distribuir este software e sua documentação é concedida neste instrumentos, contanto que o aviso de direitos autorais apareça em todas as cópias do software, trabalhos derivados ou versões modificadas, e todas as partes destes, e que o aviso apareça na documentação de apoio.

CARNEGIE MELLON PERMITE O USO LIVRE DESTE SOFTWARE NA CONDIÇÃO ""COMO ESTÁ"". CARNEGIE MELLON RENUNCIA QUALQUER RESPONSABILIDADE DE QUALQUER NATUREZA POR QUAISQUER DANOS QUE POSSAM RESULTAR DO USO DESTE SOFTWARE.

Carnegie Mellon solicita que os usuários deste software retornem para o Software Distribution Coordinator ou para a School of Computer Science Carnegie Mellon University Pittsburg PA 15213-3890, e-mail [Software.Distribution@CS.CMU.EDU](mailto:Software.Distribution@CS.CMU.EDU) todas as aprimoramentos ou extensões feitas por eles e concedam à Carnegie os direitos de redistribuir essas alterações.

I TCP/IP, Socket Library

Este produto inclui software desenvolvido pela Universidade da Califórnia, Berkeley e seus colaboradores.

Copyright © 1980, 1983, 1988, 1993 A Administração da Universidade da Califórnia. Todos os direitos reservados.

Copyright © 1983, 1987, 1989 Administração da Universidade da Califórnia. Todos os direitos reservados.

Copyright © 1983, 1989, 1993 Administração da Universidade da Califórnia. Todos os direitos reservados.

Copyright © 1985, 1988, 1993 Administração da Universidade da Califórnia. Todos os direitos reservados.

Copyright © 1985, 1993 A Administração da Universidade da Califórnia. Todos os direitos reservados.

Copyright © 1989, 1993, 1995 Administração da Universidade da Califórnia. Todos os direitos reservados.



A redistribuição e o uso nos formatos fonte e binário, com ou sem modificação, são permitidos contanto que as seguintes condições sejam atendidas:

1. As redistribuições do código fonte devem manter o aviso de direitos autorais acima, esta lista de condições e o termo de responsabilidade abaixo.
2. As redistribuições em formato binário devem reproduzir o aviso de direitos autorais acima, esta lista de condições e o termo de responsabilidade na documentação e/ou outros materiais fornecidos junto com a distribuição.
3. Todos os materiais promocionais que mencionem recursos ou o uso deste software devem ostentar o seguinte aviso: Este produto inclui software desenvolvido pela Universidade da Califórnia, Berkeley e seus colaboradores.
4. Nem o nome da Universidade nem o nome de seus colaboradores deverão ser usados para apoiar ou promover produtos derivados deste software sem permissão prévia específica expressa por escrito.

ESTE SOFTWARE É FORNECIDO PELA ADMINISTRAÇÃO E SEUS COLABORADORES "COMO ESTÁ" RENUNCIANDO A TODAS AS GARANTIAS EXPRESSAS OU IMPLÍCITAS, INCLUINDO, PORÉM SEM LIMITAR-SE A, GARANTIAS DE COMERCIALIZAÇÃO E ADEQUAÇÃO PARA UM PROPÓSITO ESPECÍFICO. EM NENHUM CASO A ADMINISTRAÇÃO OU SEUS COLABORADORES SERÃO RESPONSÁVEIS POR QUAISQUER DANOS DIRETOS, INDIRETOS, INCIDENTAIS, ESPECIAIS, EXEMPLARES OU CONSEQUENCIAIS (INCLUINDO, PORÉM SEM LIMITAR-SE A, OBTENÇÃO DE MERCADORIAS SUBSTITUTAS, PERDA DE USO, DADOS, OU LUCROS; OU INTERRUPTÃO DE NEGÓCIOS) CAUSADOS POR QUALQUER MEIO E SOB QUALQUER TEORIA DE RESPONSABILIDADE, SEJA EM CONTRATO, RESPONSABILIDADE ESTRITA OU ATO ILÍCITO (INCLUINDO NEGLIÊNCIA OU OUTRA FORMA) RESULTANTES DO USO DESTES SOFTWARE, MESMO QUE TENHA SIDO NOTIFICADO SOBRE A POSSIBILIDADE DE TAIS DANOS.

Copyright © 2004 pelo Internet Systems Consortium, Inc. ("ISC") Partes do Copyright © 1996-1999 pelo Internet Software Consortium. Permissão para usar, copiar, modificar e distribuir este software para qualquer propósito com ou sem o pagamento de uma taxa é concedida neste instrumento, contanto que o aviso de direitos autorais acima e este aviso de permissão apareçam em todas as cópias.

O SOFTWARE É FORNECIDO ““COMO ESTÁ”” E A ISC RENUNCIA A TODAS AS GARANTIAS COM RESPEITO AO SOFTWARE, INCLUINDO TODAS AS GARANTIAS IMPLÍCITAS DE COMERCIALIZAÇÃO E ADEQUAÇÃO. EM NENHUM CASO A ISC SERÁ RESPONSÁVEL POR QUAISQUER DANOS ESPECIAIS, INDIRETOS OU CONSEQUENCIAIS OU POR QUAISQUER OUTROS DANOS RESULTANTES DA PERDA DE USO, DADOS OU LUCROS, SEJA EM UMA AÇÃO DE CONTRATO, NEGLIÊNCIA OU OUTRAS AÇÕES ILÍCITAS, RESULTANTES OU EM CONEXÃO COM O USO OU DESEMPENHO DESTES SOFTWARE.

Partes do Copyright © 1993 pela Digital Equipment Corporation.

Permissão para usar, copiar, modificar e distribuir este software para qualquer propósito com ou sem o pagamento de uma taxa é concedida neste instrumento, contanto que o aviso de direitos autorais acima e este aviso de permissão apareçam em todas as cópias, e que o nome da Digital Equipment Corporation não seja usado em promoção e publicidade pertinentes à distribuição do documento ou software sem permissão prévia específica expressa por escrito.

O SOFTWARE É FORNECIDO ““COMO ESTÁ”” E A DIGITAL EQUIPMENT CORP. RENUNCIA A TODAS AS GARANTIAS COM RESPEITO A ESTE SOFTWARE, INCLUINDO TODAS AS GARANTIAS IMPLÍCITAS DE COMERCIALIZAÇÃO E ADEQUABILIDADE. EM NENHUM CASO A DIGITAL EQUIPMENT CORPORATION SERÁ RESPONSÁVEL POR QUAISQUER DANOS ESPECIAIS, INDIRETOS OU CONSEQUENCIAIS OU POR QUAISQUER OUTROS DANOS RESULTANTES DA PERDA DE USO, DADOS OU LUCROS, SEJA EM UMA AÇÃO DE CONTRATO, NEGLIÊNCIA OU OUTRAS AÇÕES ILÍCITAS, RESULTANTES OU EM CONEXÃO COM O USO OU DESEMPENHO DESTES SOFTWARE.

Este produto inclui software desenvolvido pela WIDE Project e seus colaboradores.

Partes do Copyright © 1995, 1996, 1997 e 1998 WIDE Project. Todos os direitos reservados.

A redistribuição e o uso nos formatos fonte e binário, com ou sem modificação, são permitidos contanto que as seguintes condições sejam atendidas:

1. As redistribuições do código fonte devem manter o aviso de direitos autorais acima, esta lista de condições e o termo de responsabilidade abaixo.
2. As redistribuições em formato binário devem reproduzir o aviso de direitos autorais acima, esta lista de condições e o termo de responsabilidade na documentação e/ou outros materiais fornecidos junto com a distribuição.
3. Todos os materiais promocionais que mencionem recursos ou o uso deste software devem ostentar o seguinte aviso: Este produto inclui software desenvolvido pela WIDE Project e seus colaboradores.
4. Nem o nome do projeto nem o nome de seus colaboradores deverão ser usados para apoiar ou promover produtos derivados deste software sem permissão prévia específica expressa por escrito.

ESTE SOFTWARE É FORNECIDO PELA PROJETO E SEUS COLABORADORES "COMO ESTÁ" RENUNCIANDO A TODAS AS GARANTIAS EXPRESSAS OU IMPLÍCITAS, INCLUINDO, PORÉM SEM LIMITAR-SE A, GARANTIAS DE COMERCIALIZAÇÃO E ADEQUAÇÃO PARA UM PROPÓSITO ESPECÍFICO. EM NENHUM CASO A PROJETO OU SEUS COLABORADORES SERÃO RESPONSÁVEIS POR QUAISQUER DANOS DIRETOS, INDIRETOS, INCIDENTAIS, ESPECIAIS, EXEMPLARES OU CONSEQUENCIAIS (INCLUINDO, PORÉM SEM LIMITAR-SE A, OBTENÇÃO DE MERCADORIAS SUBSTITUTAS, PERDA DE USO, DADOS, OU LUCROS; OU INTERRUPÇÃO DE NEGÓCIOS) CAUSADOS POR QUALQUER MEIO E SOB QUALQUER TEORIA DE RESPONSABILIDADE, SEJA EM CONTRATO, RESPONSABILIDADE ESTRITA OU ATO ILÍCITO (INCLUINDO NEGLIÊNCIA OU OUTRA FORMA) RESULTANTES DO USO DESTES SOFTWARE, MESMO QUE TENHA SIDO NOTIFICADO SOBRE A POSSIBILIDADE DE TAIS DANOS.

Copyright © 1988 Stephen Deering.

Copyright © 1982, 1986 Administração da Universidade da Califórnia. Todos os direitos reservados.

A redistribuição e o uso nos formatos fonte e binário, com ou sem modificação, são permitidos contanto que as seguintes condições sejam atendidas:

1. As redistribuições do código fonte devem manter o aviso de direitos autorais acima, esta lista de condições e o termo de responsabilidade abaixo.
2. As redistribuições em formato binário devem reproduzir o aviso de direitos autorais acima, esta lista de condições e o termo de responsabilidade na documentação e/ou outros materiais fornecidos junto com a distribuição.
3. [rescindido em 22 de julho de 1999]
4. Nem o nome da Universidade nem o nome de seus colaboradores deverão ser usados para apoiar ou promover produtos derivados deste software sem permissão prévia específica expressa por escrito.

ESTE SOFTWARE É FORNECIDO PELA ADMINISTRAÇÃO E SEUS COLABORADORES "COMO ESTÁ" RENUNCIANDO A TODAS AS GARANTIAS EXPRESSAS OU IMPLÍCITAS, INCLUINDO, PORÉM SEM LIMITAR-SE A, GARANTIAS DE COMERCIALIZAÇÃO E ADEQUAÇÃO PARA UM PROPÓSITO ESPECÍFICO. EM NENHUM CASO A ADMINISTRAÇÃO OU SEUS COLABORADORES SERÃO RESPONSÁVEIS POR QUAISQUER DANOS DIRETOS, INDIRETOS, INCIDENTAIS, ESPECIAIS, EXEMPLARES OU CONSEQUENCIAIS (INCLUINDO, PORÉM SEM LIMITAR-SE A, OBTENÇÃO DE MERCADORIAS SUBSTITUTAS, PERDA DE USO, DADOS, OU LUCROS; OU INTERRUÇÃO DE NEGÓCIOS) CAUSADOS POR QUALQUER MEIO E SOB QUALQUER TEORIA DE RESPONSABILIDADE, SEJA EM CONTRATO, RESPONSABILIDADE ESTRITA OU ATO ILÍCITO (INCLUINDO NEGLIÊNCIA OU OUTRA FORMA) RESULTANTES DO USO DESTES SOFTWARE, MESMO QUE TENHA SIDO NOTIFICADO SOBRE A POSSIBILIDADE DE TAIS DANOS.

Copyright © 1982, 1986, 1988 Administração da Universidade da Califórnia.  
Todos os direitos reservados.

A redistribuição e o uso em formatos fonte e binário são permitidos, contanto que o aviso de direitos autorais acima e este parágrafo sejam reproduzidos em todos esses formatos e que qualquer documentação e outros materiais relacionados a tal distribuição e uso atestem que o software foi desenvolvido pela Universidade da Califórnia, Berkeley. O nome da Universidade não poderá ser usado para apoiar ou promover produtos derivados deste software sem permissão prévia específica expressa por escrito.

ESTE SOFTWARE É FORNECIDO “COMO ESTÁ” E SEM QUAISQUER GARANTIAS EXPRESSAS OU IMPLÍCITAS, INCLUINDO, PORÉM SEM LIMITAR-SE A, GARANTIAS DE COMERCIALIZAÇÃO E ADEQUAÇÃO PARA UM PROPÓSITO ESPECÍFICO.

Os direitos, as responsabilidades e o uso deste software são controlados pelo controla encontrado no arquivo ““LICENSE.H”” distribuído com o código fonte. O arquivo ““LICENSE.H”” não pode ser removido desta distribuição, modificado, aprimorado nem referências ao mesmo podem ser omitidas.

Copyright 1983 pelo Massachusetts Institute of Technology

Copyright 1984 pelo Massachusetts Institute of Technology

Copyright 1984, 1985 pelo Massachusetts Institute of Technology

Copyright 1990 pela NetPort Software

Copyright 1990-1993 pela NetPort Software.

Copyright 1990-1994 pela NetPort Software.

Copyright 1990-1996 pela NetPort Software.

Copyright 1990-1997 pela NetPort Software.

Copyright 1993 pela NetPort Software

Copyright 1986 por Carnegie Mellon

Todos os direitos reservados

Permissão para usar, copiar, modificar e distribuir este software e sua documentação para qualquer propósito e sem a cobrança de taxas é concedida neste instrumentos, contanto que o aviso de direitos autorais acima apareçam em todas as cópias e que, tanto o aviso de direitos autorais quanto este aviso de permissão apareçam na documentação de apoio, e que o nome da CMU não seja usado em propaganda e publicidade pertinente à distribuição do software sem permissão prévia específica expressa por escrito.

## I OpenSSL

Este produto inclui software desenvolvido pela OpenSSL Project para uso na OpenSSL Toolkit. (<http://www.openssl.org/>) Este produto inclui software de criptografia elaborado Eric Young ([eay@cryptsoft.com](mailto:eay@cryptsoft.com)). Este produto inclui software elaborado por Tim Hudson ([tjh@cryptsoft.com](mailto:tjh@cryptsoft.com)).

### OpenSSL License

Copyright © 1998-2008 The OpenSSL Project. Todos os direitos reservados.

A redistribuição e o uso nos formatos fonte e binário, com ou sem modificação, são permitidos contanto que as seguintes condições sejam atendidas:

1. As redistribuições do código fonte devem manter o aviso de direitos autorais acima, esta lista de condições e o termo de responsabilidade abaixo.
2. As redistribuições em formato binário devem reproduzir o aviso de direitos autorais acima, esta lista de condições e o termo de responsabilidade na documentação e/ou outros materiais fornecidos junto com a distribuição.
3. Todos os materiais promocionais que mencionem recursos ou o uso deste software devem ostentar o seguinte aviso: “Este produto inclui software desenvolvido pela OpenSSL Project para uso na OpenSSL Toolkit. (<http://www.openssl.org/>)”
4. Os nomes “OpenSSL Toolkit” e “OpenSSL Project” não devem ser usados para apoiar ou promover produtos derivados deste software sem permissão prévia por escrito. Para obter permissão por escrito, entre em contato com [openssl-core@openssl.org](mailto:openssl-core@openssl.org).
5. Os produtos derivados deste software não poderão ser chamados de “OpenSSL” nem “OpenSSL” poderá aparecer em seus nomes sem permissão prévia por escrito da OpenSSL Project.
6. As redistribuições de qualquer forma devem conservar o seguinte aviso: “Este produto inclui software desenvolvido pela OpenSSL Project para uso na OpenSSL Toolkit (<http://www.openssl.org/>)”

ESTE SOFTWARE É FORNECIDO PELA OpenSSL PROJECT "COMO ESTÁ" RENUNCIANDO A TODAS AS GARANTIAS EXPRESSAS OU IMPLÍCITAS, INCLUINDO, PORÉM SEM LIMITAR-SE A, GARANTIAS DE COMERCIALIZAÇÃO E ADEQUAÇÃO PARA UM PROPÓSITO ESPECÍFICO. EM NENHUM CASO A OpenSSL PROJECT OU SEUS COLABORADORES SERÃO RESPONSÁVEIS POR QUAISQUER DANOS DIRETOS, INDIRETOS, INCIDENTAIS, ESPECIAIS, EXEMPLARES OU CONSEQUENCIAIS (INCLUINDO, PORÉM SEM LIMITAR-SE A, OBTENÇÃO DE MERCADORIAS SUBSTITUTAS, PERDA DE USO, DADOS, OU LUCROS; OU INTERRUPTÃO DE NEGÓCIOS) CAUSADOS POR QUALQUER MEIO E SOB QUALQUER TEORIA DE RESPONSABILIDADE, SEJA EM CONTRATO, RESPONSABILIDADE ESTRITA OU ATO ILÍCITO (INCLUINDO NEGLIÊNCIA OU OUTRA FORMA) RESULTANTES DO USO DESTES SOFTWARE, MESMO QUE TENHA SIDO NOTIFICADO SOBRE A POSSIBILIDADE DE TAIS DANOS.

Este produto inclui software de criptografia elaborado por Eric Young ([eay@cryptsoft.com](mailto:eay@cryptsoft.com)). Este produto inclui software elaborado por Tim Hudson ([tjh@cryptsoft.com](mailto:tjh@cryptsoft.com)).

Licença Original da SSLeay

Copyright © 1995-1998 Eric Young ([eay@cryptsoft.com](mailto:eay@cryptsoft.com)) Todos os direitos reservados.

Este pacote é uma implementação SSL elaborada por Eric Young ([eay@cryptsoft.com](mailto:eay@cryptsoft.com)). A implementação foi elaborada de modo a estar e conformidade com Netscapes SSL. Esta biblioteca é livre para uso comercial e não comercial, contanto que as condições abaixo sejam cumpridas. As condições abaixo são aplicáveis a todos os códigos encontrados nesta distribuição, seja código RC4, RSA, lhash, DES, etc.; e não apenas o código SSL. A documentação SSL incluída nesta distribuição é coberta pelos mesmos termos de direitos autorais, exceto que o detentor é Tim Hudson ([tjh@cryptsoft.com](mailto:tjh@cryptsoft.com)). O direito autoral permanece na posse de Eric Young e, como tal, nenhum aviso de Copyright no código deverá ser removido. Se este pacote for usado em um produto, Eric Young deverá receber o crédito como autor de partes da biblioteca utilizada. Isso pode ser feito na forma de uma mensagem de texto na inicialização do programa (on-line ou textual) fornecida com o pacote.

A redistribuição e o uso nos formatos fonte e binário, com ou sem modificação, são permitidos contanto que as seguintes condições sejam atendidas:

1. As redistribuições do código fonte devem manter o aviso de direitos autorais acima, esta lista de condições e o termo de responsabilidade abaixo.
2. As redistribuições em formato binário devem reproduzir o aviso de direitos autorais acima, esta lista de condições e o termo de responsabilidade na documentação e/ou outros materiais fornecidos junto com a distribuição.
3. Todos os materiais promocionais que mencionem recursos ou o uso deste software devem ostentar o seguinte aviso: “Este produto inclui software criptográfico elaborado por Eric Young ([eay@cryptsoft.com](mailto:eay@cryptsoft.com))” A palavra “criptográfico” poderá ser omitida se as rotinas da biblioteca que está sendo utilizada não estiverem relacionadas à criptografia).
4. Se você incluir qualquer código específico do Windows (ou um derivativo deste) do diretório de aplicativos (código do aplicativo) você deverá incluir um aviso: “Este produto inclui software elaborado por Tim Hudson ([tjh@cryptsoft.com](mailto:tjh@cryptsoft.com))”

ESTE SOFTWARE É FORNECIDO POR ERIC YOUNG COMO “ESTÁ” RENUNCIANDO A TODAS AS GARANTIAS EXPRESSAS OU IMPLÍCITAS, INCLUINDO, PORÉM SEM LIMITAR-SE A, GARANTIAS DE COMERCIALIZAÇÃO E ADEQUAÇÃO PARA UM PROPÓSITO ESPECÍFICO. EM NENHUM CASO O AUTOR OU SEUS COLABORADORES SERÃO RESPONSÁVEIS POR QUAISQUER DANOS DIRETOS, INDIRETOS, INCIDENTAIS, ESPECIAIS, EXEMPLARES OU CONSEQUENCIAIS (INCLUINDO, PORÉM SEM LIMITAR-SE A, OBTENÇÃO DE MERCADORIAS SUBSTITUTAS, PERDA DE USO, DADOS, OU LUCROS; OU INTERRUPÇÃO DE NEGÓCIOS) CAUSADOS POR QUALQUER MEIO E SOB QUALQUER TEORIA DE RESPONSABILIDADE, SEJA EM CONTRATO, RESPONSABILIDADE ESTRITA OU ATO ILÍCITO (INCLUINDO NEGLIÊNCIA OU OUTRA FORMA) RESULTANTES DO USO DESTES SOFTWARE, MESMO QUE TENHA SIDO NOTIFICADO SOBRE A POSSIBILIDADE DE TAIS DANOS.

Os termos de licença e distribuição de qualquer versão disponível publicamente ou derivada deste código não poderão ser alterados, ou seja, este código não pode simplesmente ser copiado e colocado sob outra licença de distribuição (incluindo a Licença Pública da GNU).



## Uso do rádio

Pressione o botão “RADIO” para exibir a tela de controle do rádio.

▶ Tipo A

Selecione a guia “AM” ou “FM” ou pressione o botão “RADIO” repetidamente para selecionar a guia desejada.

▶ Tipo B

Selecione a guia “AM”, “FM” ou “DAB” ou pressione o botão “RADIO” repetidamente para selecionar a guia desejada.

► Tipo A

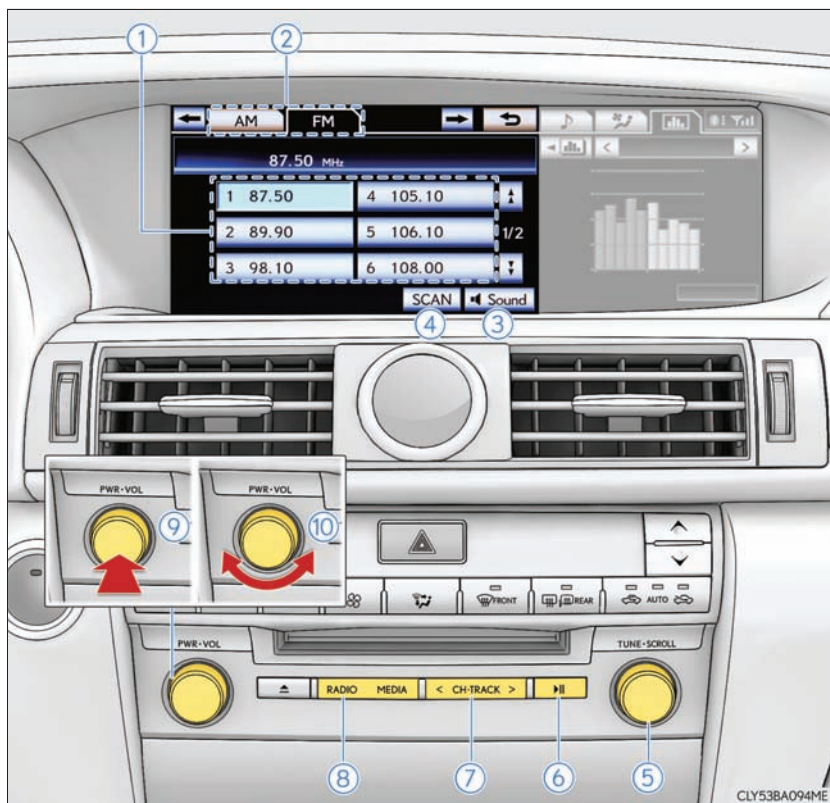

## ► Tipo B

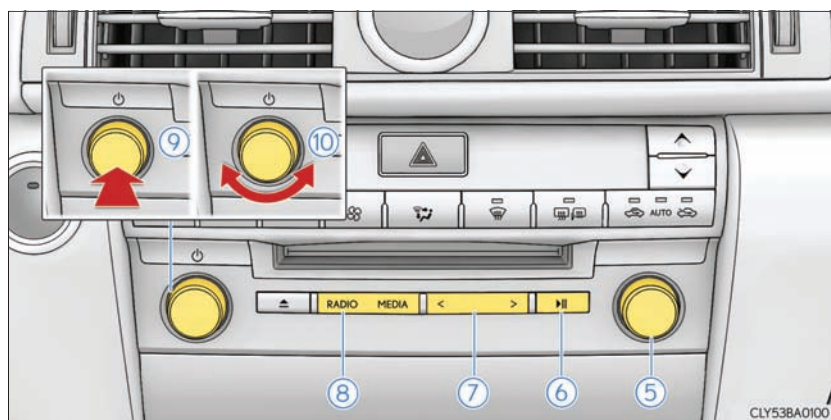

- |   |   |
|---|---|
| ① Emissoras/Canais pré-programados      | ⑦ Botão de faixa de canais: Sintonizar faixas pré-programadas/Busca de sintonia |
| ② Guias dos modos AM/FM/DAB             | ⑧ Seleção do rádio  |
| ③ Ajustar o som (tipo A) (→P. 460)      | ⑨ Ligar (PWR)   |
| ④ Buscar emissoras receptíveis (tipo A) | ⑩ Volume  |
| ⑤ Botão Sintonia Ajustar sintonia       |   |
| ⑥ Mudo/com som                          |   |

## Selecionar uma estação (exceto DAB [Digital Audio Broadcast])

### n Busca de emissoras

Pressione e mantenha pressionado “<” ou “>” no botão faixa de canais.

### n Busca manual

Gire o botão Sintonia.

### n Emissoras pré-sintonizadas

Selecione as emissoras pré-programadas desejadas.

Mude a página usando  ou  na tela. (tipo A)

Pressione “<” ou “>” no botão faixa de canais.

## Configurar emissoras pré-programadas (exceto DAB [Digital Audio Broadcast])

- 1 Buscar emissoras desejadas.
- 2 Selecione um dos botões da tela e segure-o até ouvir um sinal.

Tipo A: No modo AM, é possível registrar até 6 emissoras pré-programadas e no modo FM é possível registrar até 12 emissoras pré-programadas.



## Exibir a lista de emissoras (tipo B)

Selecione “Lista de emissoras” para exibir a lista de emissoras FM disponíveis.

Se nenhuma estação FM estiver na lista, você não conseguirá mudar a estação. Será mantida a frequência antes de acionar a “Lista de emissoras”.



## Buscar emissoras de rádio (tipo A)

### n Busca de emissoras pré-sintonizadas

- 1 Selecione e mantenha selecionado “SCAN” na tela até que “P.SCAN” seja apresentado.

Cada estação pré-sintonizada será executada durante alguns segundos.

- 2 Selecione “SCAN” novamente quando a estação desejada for alcançada.

### n Busca de todas as emissoras de rádio dentro da faixa de frequência

- 1 Selecione “SCAN” na tela.

“SCAN” será apresentado na tela e todas as emissoras dentro da faixa de frequência serão executadas durante alguns segundos.

- 2 Selecione “SCAN” novamente quando a estação desejada for alcançada.

## RDS (Sistema Transmissão de Dados via Rádio) (se equipado)

Dependendo da disponibilidade de infraestrutura RDS, o serviço poderá não funcionar corretamente.

### n Para ouvir as emissoras da mesma rede de rádio

Frequência alternativa de FM:A estação será selecionada entre aquelas na mesma rede que tenham o sinal de recepção mais forte. Ativar/desativar a frequência alternativa de FM (→P. 387)

Alteração do código regional:A estação será selecionada entre aquelas na mesma rede que tenham o sinal de recepção mais forte e estejam transmitindo o programa selecionado. Ativar/desativar a alteração do código regional (→P. 387)

### n Informações de tráfego em FM



O sistema automaticamente passará informações sobre o trânsito quando uma transmissão com informações sobre o trânsito for recebida.

“TP” (Programa de tráfego) aparecerá na tela. A estação irá retornar à anterior quando as informações sobre o trânsito terminarem.

Ativar/desativar informações de Tráfego em FM (→P. 387)

## DAB (Transmissão de Rádio Digital) (tipo B)

### n Selecionar canal

Pressione “<” ou “>” no botão faixa de canais ou selecione  ou  na tela.

### n Selecionar serviços

#### I Lista de serviços

Selecione o serviço desejado girando o botão Sintonia ou selecione um dos serviços apresentados na tela da lista de serviços.

#### I Canais pré-programados

Selecione os canais pré-programados desejados (1 a 6).

## n Exibir a lista de serviços

Selecione “Lista de serviços”.

Para retornar a tela anterior, selecione “Pré-programações de serviço”.

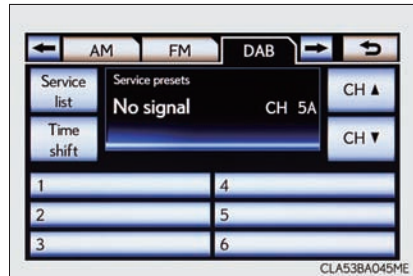

## n Configurar pré-programações de serviço

- 1 Seleccione o canal desejado pressionando “<” ou “>” no botão faixa de canais ou selecione **CH ▲** ou **CH ▼** na tela.
- 2 Seleccione o serviço desejado girando o botão Sintonia ou selecione os serviços apresentados na tela da lista de serviços.
- 3 Seleccione e segure um dos botões da tela (1 a 6) até ouvir um sinal.

Se a tela “Pré-programações de serviço” não for apresentada, selecione “Pré-programações de serviço” na tela “Lista de serviços”.

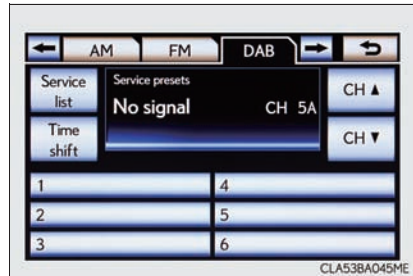

## n Operação para gravar programação

O programa que você está ouvindo pode ser armazenado na lista para ouvir novamente.

### 1 Seleção “Time shift”.

“-0'00”” será exibido na tela.

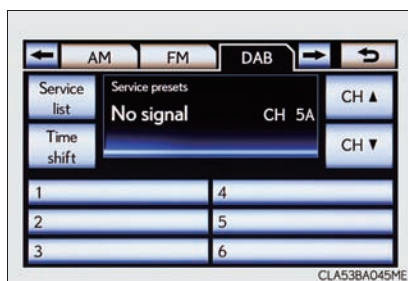

### 2 Gire o botão Sintonia para definir o horário desejado.

O horário pode ser definido em intervalos de 10 segundos.

Para cancelar, selecione “Time shift” novamente ou após 6 segundos sem qualquer operação na tela.

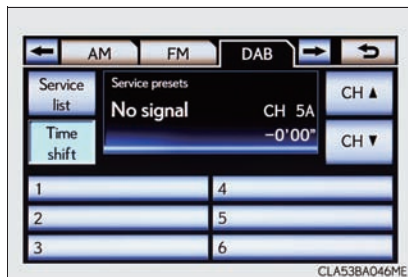



## Configurações de rádio

As configurações detalhadas de rádio podem ser programadas.

► Tipo A

- 1 Pressione o botão “MENU” no Touch Remoto e, a seguir, selecione “Configurar”.
- 2 Selecione “Áudio”, na tela “Configurar”.
- 3 Selecione “Configurações de rádio”.

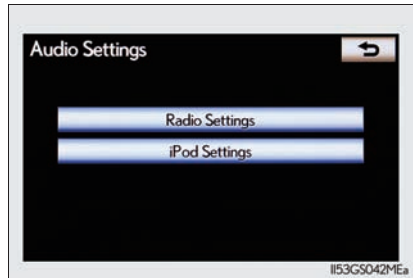

- 4 Selecione o item a ser ajustado e, em seguida, selecione o botão ao lado dele para ajustar suas configurações.

“Anúncio de tráfego em FM”: O sintonizador procurará automaticamente uma estação que transmita informações de tráfego regularmente e a estação começará a transmitir quando o programa de informações de tráfego for iniciado.

“Frequência alternativa de FM”: Uma estação que forneça boa recepção será selecionada automaticamente se a qualidade da recepção atual piorar.

“Alteração do código regional”: Para mudar para uma estação de transmissão no âmbito da mesma rede do programa local.

- 5 Selecione “OK”.

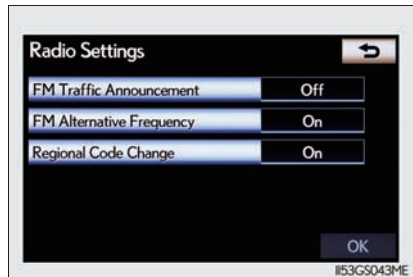

## ▶ Tipo B

- 1 Pressione o botão “MENU” no Touch Remoto e, a seguir, selecione “Configurar”.
- 2 Selecione “Áudio”, na tela “Configurar”.
- 3 Selecione “Configurações de rádio”.

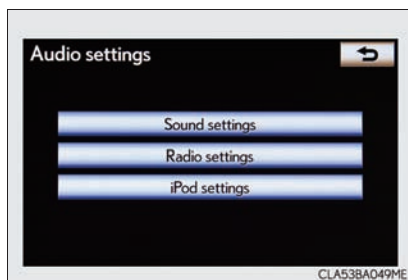

- 4 Selecione o item a ser ajustado e, em seguida, selecione o botão ao lado dele para ajustar suas configurações.

“Anúncio de tráfego em FM”: O sintonizador procurará automaticamente uma estação que transmita informações de tráfego regularmente e a estação começará a transmitir quando o programa de informações de tráfego for iniciado.

“Frequência alternativa de FM”: Uma estação que forneça boa recepção será selecionada automaticamente se a qualidade da recepção atual piorar.

“Alteração do código regional”: Para mudar para uma estação de transmissão no âmbito da mesma rede do programa local.

“Frequência alternativa de DAB”: Uma estação que forneça uma boa recepção será selecionada automaticamente se a qualidade da recepção atual piorar.

- 5 Selecione “OK”.

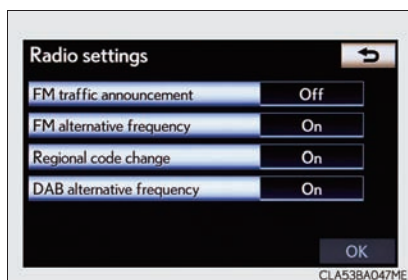

**n Se você selecionar **

O visor retornará para a tela anterior.

**n Sistema EON (Outras Redes Transmissoras) (para a função de anúncio de tráfego)**

Se a estação RDS (com dados EON) que você estiver escutando não estiver transmitindo um programa de informações de tráfego e o sistema de áudio estiver no modo TA (Anúncio de tráfego), o rádio mudará automaticamente para uma estação que esteja transmitindo um programa de informações de tráfego, na lista EON AF, quando as informações de tráfego forem iniciadas.

**n Quando estiver ouvindo ou assistindo a um disco**

Quando o programa de informações de tráfego começar, o modo de reprodução de disco será interrompido e as informações de tráfego serão transmitidas automaticamente. A operação inicial continuará após o término do programa.

**n Sensibilidade de recepção**

I Manter a recepção perfeita de rádio todo o tempo é difícil em virtude da posição continuamente alterada da antena, diferenças na intensidade do sinal e objetos próximos, como trens, transmissores, etc.

I A antena de rádio está instalada no interior do vidro traseiro. Para manter a recepção clara do rádio, não instale película metálica nos vidros ou outros objetos metálicos ao filamento da antena montada na parte interna do vidro traseiro.

**n Sobre Time shift (tipo B)**

Os horários nos quais a reprodução é possível depende da taxa de transmissão da estação DAB a ser gravada, da quantidade de memória da unidade DAB e no horário de início de recepção da transmissão.

## Usar o dispositivo reprodutor de CD/DVD

### ► Tipo A

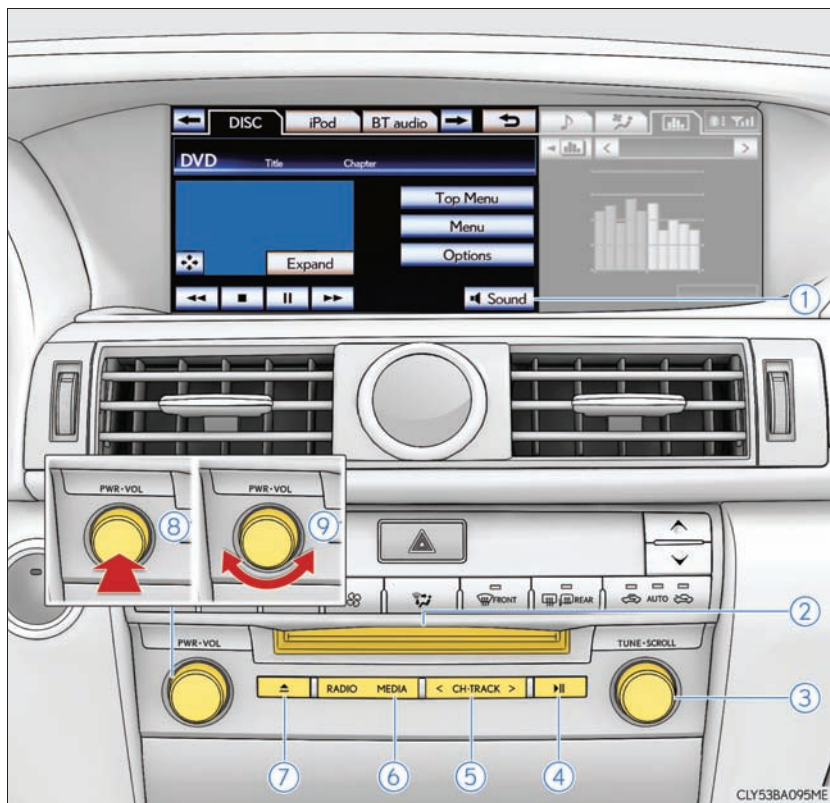

## ► Tipo B

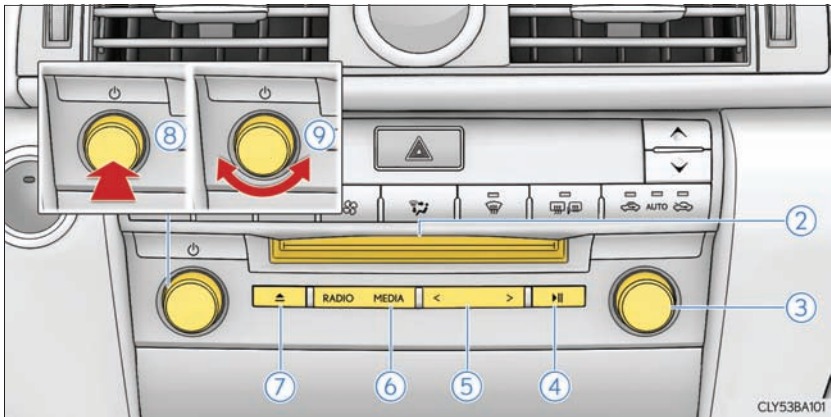

- |   |                    |
|---|--------------------|
| ① Ajustar o som (tipo A)<br>(→P. 460)   | ⑥ Seleção da mídia |
| ② Abertura para disco   | ⑦ Ejeção do disco  |
| ③ Botão Sintonia:<br>Seleção da trilha, arquivo e capítulo                                    | ⑧ Ligar (PWR)      |
| ④ Reproduzir/pausar   | ⑨ Volume           |
| ⑤ Botão de faixa de canais:<br>Seleção da trilha, arquivo e capítulo/avanço rápido/retrocesso |                    |

### Introduzir um disco

Introduza um disco na abertura.

### Ejetar um disco

Pressione  e remova o disco.

### Reproduzir e pausar uma trilha/arquivo/capítulo

Para reproduzir ou pausar uma trilha/arquivo/capítulo, pressione .

---

#### n Usar o visor

Se for introduzido com a etiqueta virada para baixo, o disco não poderá ser reproduzido.

## Reproduzir um CD de áudio e discos MP3/WMA

Pressione o botão “MEDIA” se um disco já tiver sido carregado na abertura.

Selecione a guia “DISC” ou pressione o botão “MEDIA” repetidamente até que a guia “DISC” seja selecionada.

### Tela de ícones de controle

▶ Modo de CD de áudio

▶ Modo de disco MP3/WMA

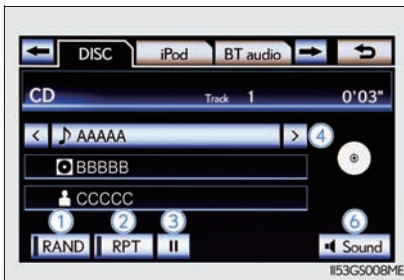

- ① Reprodução aleatória
- ② Repetir a reprodução
- ③ Pausa  
Selecione  para reproduzir
- ④ Selecionar uma trilha/arquivo
- ⑤ Selecionar uma pasta
- ⑥ Ajustar o som (tipo A) (→P. 460)

## Selecionar, avançar rapidamente ou retroceder uma trilha (CD de áudio)

### n Selecionar uma faixa



Selecione “<” ou “>” na tela para selecionar a próxima trilha ou a trilha anterior.

Pressione “<” ou “>” no botão faixa de canal ou gire o botão Sintonia para selecionar o número da faixa desejada.

### n Selecionar uma faixa a partir de uma lista de faixas





**1** Selecione o nome da trilha na tela para exibir a tela da lista de trilhas abaixo.

**2** Selecione o número da faixa desejada.

Selecione , : para mover a lista para cima ou para baixo em grupos de 5 trilhas.

Botão faixa de canal: Pressione “<” ou “>” no botão faixa de canal para percorrer a lista de trilhas uma por uma.

Botão Sintonia: Gire o botão no sentido horário ou anti-horário para percorrer rapidamente a lista de trilhas para cima ou para baixo.

, : Se  aparecer à direita do nome de um item, o nome completo é muito longo para a tela. Selecione  para percorrer até o final do nome. Selecione  para ir para o início do nome.

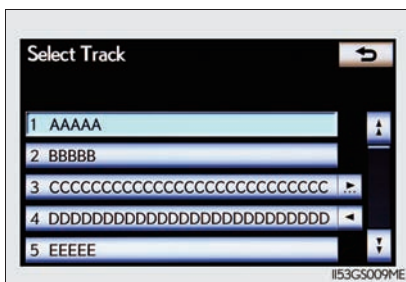

### n Avançar rapidamente ou retroceder uma trilha

Pressione e segure “<” ou “>” no botão faixa de canal para o avanço rápido ou retrocesso.



## Selecionar uma pasta (discos MP3/WMA)



### n Selecionar uma pasta

Selecione “<” ou “>” na tela para selecionar a próxima pasta ou a pasta anterior.



### n Selecione uma pasta na lista de pastas

**1** Selecione o nome da pasta na lista para exibir a tela da lista de pastas.

**2** Selecione o número da pasta desejada para exibir a lista de arquivos da pasta. Na lista de arquivos, selecione o número do arquivo desejado.

Selecione  : para mover a lista para cima ou para baixo em grupos de 5 pastas.

Botão Sintonia: Gire o botão no sentido horário ou anti-horário para percorrer rapidamente a lista de pastas para cima ou para baixo.

Se  aparecer à direita do nome de um item, o nome completo for muito longo para a tela. Selecione  para percorrer até o final do nome. Selecione  para ir para o início do nome.

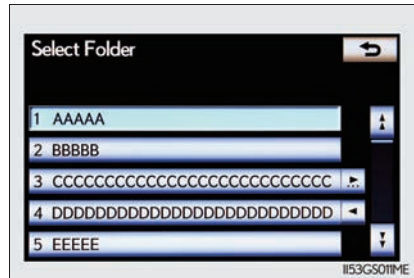

## Selecionar, avançar rapidamente ou retroceder um arquivo (discos MP3/WMA)

### n Selecionar um arquivo



Selecione “<” ou “>” na tela para selecionar o próximo arquivo ou o arquivo anterior.

Pressione “<” ou “>” no botão faixa de canal ou gire o botão Sintonia para selecionar o número do arquivo desejado.

### n Selecionar um arquivo a partir de uma lista de arquivos





**1** Selecione o nome do arquivo na tela para exibir a tela da lista de arquivos abaixo.

**2** Selecione o número do arquivo desejado.

 : Selecione para mover a lista para cima ou para baixo em grupos de 5 arquivos.

Botão faixa de canal: Pressione “<” ou “>” no botão faixa de canal para percorrer a lista de arquivos um por um.

Botão Sintonia: Gire o botão no sentido horário ou anti-horário para percorrer rapidamente a lista de arquivos para cima ou para baixo.

 : Se  aparecer à direita do nome de um item, o nome completo é muito longo para a tela. Selecione  para percorrer até o final do nome. Selecione  para ir para o início do nome.

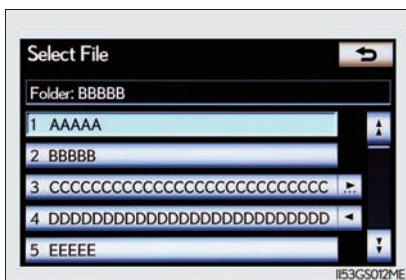

### n Avançar rapidamente ou retroceder um arquivo

Pressione e segure “<” ou “>” no botão faixa de canal para o avanço rápido ou retrocesso.

## Reprodução aleatória

### n CD de áudio

Selecione “RAND” na tela.

“RAND” aparecerá na tela.

Para cancelar, selecione “RAND” novamente.

### n Disco MP3 e WMA

I Reproduzir arquivos de uma pasta específica aleatoriamente

Sempre que “RAND” for selecionado, o modo mudará da seguinte maneira:

aleatória (pasta 1 aleatória) → aleatória pasta (aleatória disco 1) → desligar

I Reproduzir todos os arquivos em um disco aleatoriamente

Selecione “RAND” repetidamente até que “FLD.RAND” apareça na tela.

Para cancelar, selecione “RAND” novamente.

Quando um arquivo for omitido ou o sistema não estiver operacional, selecione “RAND” para reiniciar.

## Repetir a reprodução

### n CD de áudio

Selecione “RPT” na tela.

“RPT” aparecerá na tela.

Para cancelar, selecione “RPT” novamente.

### n Disco MP3 e WMA

#### I Repetir um arquivo

Selecione “RPT” na tela.

Sempre que “RPT” for selecionado, o modo mudará da seguinte maneira:

- Quando “RAND” estiver desativado  
repetir arquivo → repetir pasta → desligar
- Quando “RAND” estiver ativado  
repetir arquivo → repetir desligado

#### I Repetir todos os arquivos em uma pasta

Selecione “RPT” repetidamente até que “FLD.RPT” apareça na tela.

Para cancelar, selecione “RPT” novamente.

---

### n Se você selecionar

O visor retornará para a tela anterior.

### n Exibir o título e o nome do artista (CD de áudio)

Se um disco CD-TEXT for introduzido, o título do disco e as faixas serão apresentados. Até 32 caracteres podem ser apresentados.

### n Mensagens de erro

→P. 411

## Reproduzir vídeo DVD

Por motivos de segurança, você só poderá desfrutar o conteúdo visual dos discos quando o veículo estiver completamente parado, com o botão de partida posicionado no modo ACESSÓRIOS ou IGNIÇÃO LIGADA e o freio de estacionamento aplicado. Quando estiver dirigindo no modo de vídeo DVD, apenas o áudio do DVD poderá ser ouvido.

Se um disco de vídeo DVD for introduzido durante a condução, o conteúdo de áudio do dispositivo principal será reproduzido automaticamente. No entanto, alguns discos poderão não ser reproduzidos a partir da memória principal.

Pressione o botão “MEDIA” se um disco já tiver sido carregado na abertura.

Selecione a guia “DISC” ou pressione o botão “MEDIA” repetidamente até que a guia “DISC” seja selecionada.

## Tela de ícones de controle

- ① ② A tela de Menu será apresentada
- ③ A tela de Opções será apresentada (→P. 401)
- ④ Tecla de controle de menu do visor (→P. 402)
- ⑤ Volta para a tela completa (somente quando o veículo estiver totalmente parado e o freio de estacionamento aplicado)
- ⑥ Retroceder
- ⑦ Parar
- ⑧ Pausa
- ⑨ Avança rápido
- ⑩ Ajustar o som (tipo A) (→P. 460)



Se for selecionado, enquanto estiver assistindo um DVD, os controles de DVD serão apresentados.

Se aparecer na tela quando um controle for selecionado, a operação pertinente ao controle não será permitida.

## Tela de opções de DVD

Selecione “Opções”, na tela “DVD”, a tela abaixo será apresentada.

- ① Volta para a tela completa (somente quando o veículo estiver totalmente parado e o freio de estacionamento aplicado)
- ② Procurar por título/nome do grupo
- ③ Mudar o idioma de áudio
- ④ Mudar o ângulo
- ⑤ Exibe a cena predeterminada e começa a reproduzir a partir deste ponto
- ⑥ Mudar o idioma da legenda
- ⑦ Mudar o tamanho da tela
- ⑧ Exibe a tela de ajuste da qualidade da imagem
- ⑨ Mudar o ajuste inicial

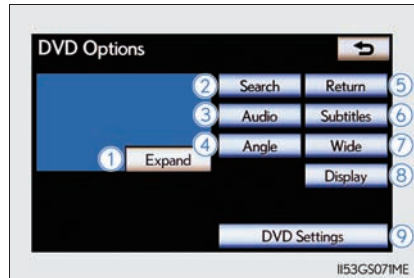





Se  aparecer na tela quando um controle for selecionado, a operação pertinente ao controle não será permitida.

## Avançar rapidamente/retroceder um disco

Pressione e segure “<” ou “>” no botão faixa de canal para o avanço rápido ou retrocesso.

## Usar o menu de DVD

- 1 Selecione “Menu” ou “Menu principal”, na tela de ícones de controle. Selecione  se a tecla de controle do menu não aparecer na tela de menu.

- 2 Selecione o item de menu usando , ,  ou  e selecione “Enter”.

 : Volta para a tela principal

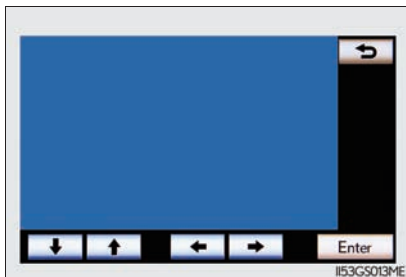



Observe que itens específicos ou o método de abertura é diferente de um DVD para outro. Consulte o manual que acompanha o disco DVD. (A imagem acima é um exemplo.)

## Procurar uma tela desejada

### n Procurar por título

- 1 Selecione “Procurar”, na tela “Opções de DVD”.
- 2 Insira o número do título desejado e selecione “OK”.

 : Exclui o último número inserido

 : Volta para a tela principal

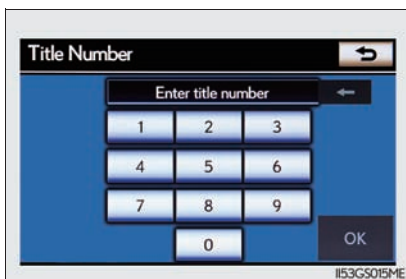

### n Procurar por capítulo

Pressione “<” ou “>” no botão faixa de canal ou gire o botão Sintonia.



## Mudar o idioma da legenda

- 1 Selecione “Legendas”, na tela “Opções de DVD”.
- 2 Sempre que você selecionar “Alterar”, o próximo idioma disponível será selecionado.

Os idiomas disponíveis estão restritos àqueles disponíveis no disco DVD.

“Ocultar”: Oculta as legendas

 : Volta para a tela principal

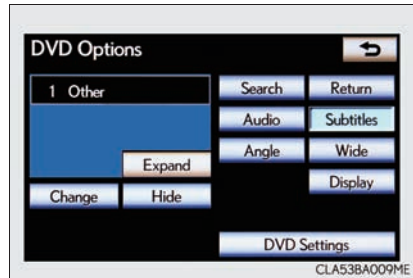

## Mudar o idioma de vídeo

- 1 Selecione “Áudio”, na tela “Opções de DVD”.
- 2 Sempre que você selecionar “Alterar”, o próximo idioma disponível será selecionado.

Os idiomas disponíveis estão restrin-  
gidos àqueles disponíveis no disco  
DVD.

 : Volta para a tela principal

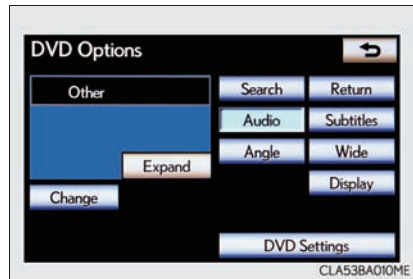

## Mudar o ângulo (se a opção de ângulo estiver disponível)

- 1 Selecione “Ângulo”, na tela “Opções de DVD”.
- 2 Sempre que você selecionar “Alterar”, o próximo ângulo disponível será selecionado.

Os ângulos disponíveis estão restritos àqueles disponíveis no disco DVD.

 : Volta para a tela principal

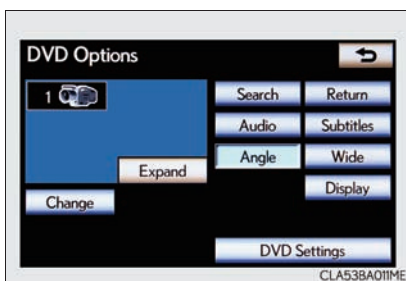

## Mudar o tamanho da tela

- 1 Selecione “Wide”, na tela “Opções de DVD”.
- 2 Selecione a visualização desejada. Após efetuar o ajuste, selecione “OK”.

- 1 Exibe uma tela na relação 4:3, com qualquer dos lados em preto
- 2 Amplia a tela para 4:3 horizontalmente para preencher a tela
- 3 Amplia a tela para 4:3 vertical e horizontalmente, na mesma proporção, para preencher a tela

 : Volta para a tela principal

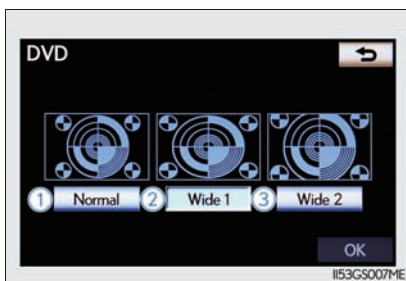

## Ajustar a tela

- 1 Seleccione “Visor”, na tela “Opções de DVD”.
- 2 Seleccione “<” ou “>” para exibir o item a ser ajustado e, em seguida, seleccione “OK”.

A tela se apagará quando “Desligar tela” for seleccionado. Para ligar novamente a tela, pressione qualquer botão no painel de áudio ou no Touch Remoto. A tela seleccionada será apresentada.

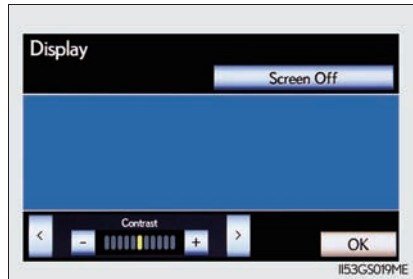

	R	G
Cor	Vermelho	Verde
	+	-
Tom	Mais claro	Mais escuro
Contraste	Mais fraco	Mais forte
Brilho	Mais escuro	Mais claro

## Configurações iniciais de DVD

### n Exibir a tela “Configurações de DVD”

- 1 Seleccione “Configurações de DVD”, na tela “Opções de DVD”.
- 2 Seleccione o definição a ser alterada.

Após alterar as configurações, seleccione “OK”.

“Predefinido”: Restaura as configurações predefinidas

 : Volta para a tela principal

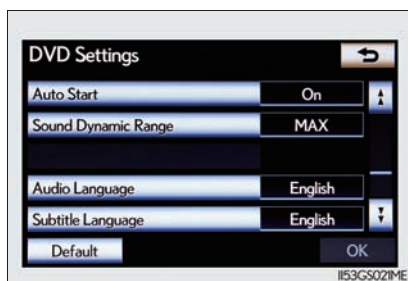
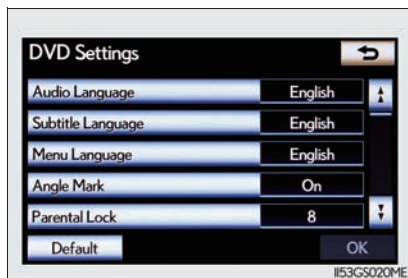

### n Definir o idioma de áudio

- 1 Seleccione “Idioma de áudio”, na tela “Configurações de DVD”.
- 2 Seleccione o idioma que deseja ouvir, na tela “Idioma de áudio”.

Se não for possível localizar o idioma desejado, seleccione “Outro” e insira o código do idioma desejado. (→P. 408)

### n Definir o idioma da legenda

- 1 Seleccione “Idioma da legenda”, na tela “Configurações de DVD”.
- 2 Seleccione o idioma que deseja ler, na tela “Idioma da legenda”.

Se não for possível localizar o idioma desejado, seleccione “Outro” e insira o código do idioma desejado. (→P. 408)

### n Definir o idioma do menu

- 1 Selecione “Idioma do menu”, na tela “Configurações de DVD”.
- 2 Selecione o idioma que deseja ler, na tela “Idioma do menu”.

Se não for possível localizar o idioma desejado, selecione “Outro” e insira o código do idioma desejado. (→P. 408)

### n Definir a marca de ângulo

Se o DVD tiver opções de ângulo, você poderá ativar ou desativar a marca de ângulo.

- 1 Selecione “Marca de ângulo”, na tela “Configurações de DVD”.
- 2 Selecione “Ativado” ou “Desativado”.

### n Definir o controle pelos pais

- 1 Selecione “Controle pelos pais”, na tela “Configurações de DVD”.
- 2 Insira um código pessoal de 4 dígitos na tela “Código da chave”.

Se você digitar números errados, selecione  para excluir os números.

- 3 Selecione um nível de controle pelos pais (1 a 8), na tela “Selecionar nível de restrição”. (→P. 415)

### n Definir o início automático

Os discos que foram inseridos com o veículo em movimento começarão a ser reproduzidos automaticamente.

- 1 Selecione “Início automático”, na tela “Configurações de DVD”.
- 2 Selecione “Ativado” ou “Desativado”.

### n Definir a faixa dinâmica de som

É possível ajustar a diferença entre o volume mais baixo e o volume mais alto.

- 1 Selecione “Faixa dinâmica de som”, na tela “Configurações de DVD”.
- 2 Selecione “MAX”, “STD” ou “MIN”.

## n Inserir um código de idioma

Se você selecionar “Outro” na tela “Idioma de áudio”, “Idioma da legenda” ou “Idioma do menu”, você poderá selecionar um idioma digitando um código de idioma de 4 dígitos, se o idioma estiver disponível.

Insira um código pessoal de 4 dígitos e selecione “OK”.

 : Exclui o último dígito inserido

 : Volta para a tela principal

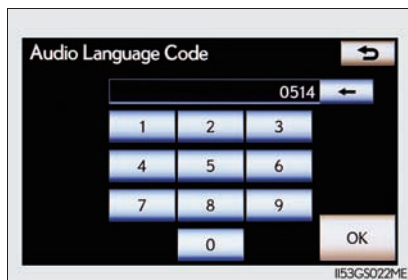

## I Códigos de idioma

Código	Idioma	Código	Idioma	Código	Idioma
0514	Inglês	0207	Búlgaro	0712	Galego
0618	Francês	0208	Bihari	0714	Guarani
0405	Alemão	0209	Bislama	0721	Guzerate
0920	Italiano	0214	Bengali, Ban- gla	0801	Hauçá
0519	Espanhol	0215	Tibetano	0809	Hindi
2608	Chinês	0218	Bretão	0818	Croata
1412	Holandês	0301	Catalão	0821	Húngaro
1620	Português	0315	Corsicano	0825	Armênio
1922	Sueco	0319	Tcheco	0901	Interlíngua
1821	Russo	0325	Galês	0905	Interlíngua
1115	Coreano	0401	Dinamarquês	0911	Inupiaque
0512	Grego	0426	Butanês	0914	Indonésio
0101	Afar	0515	Esperanto	0919	Islandês
0102	Abcasiano	0520	Estoniano	0923	Hebreu
0106	Africanês	0521	Basco	1001	Japonês

Código	Idioma	Código	Idioma	Código	Idioma
0113	Amhárico	0601	Persa	1009	Lidiche
0118	Árabe	0609	Finlandês	1023	Javanês
0119	Assamese	0610	Fiji	1101	Georgiano
0125	Aimara	0615	Faroense	1111	Kazakh
0126	Azerbaijanês	0625	Frisão	1112	Groelandês
0201	Bashkir	0701	Irlandês	1113	Cambojano
0205	Belorrusso	0704	Gaélico-Esco- cês	1114	Kannada
1119	Caxemiro	1415	Norueguês	1914	Shona
1121	Curdo	1503	Occitano	1915	Somali
1125	Quirguitanês	1513	(Afan) Oromo	1917	Albanês
1201	Latim	1518	Oriya	1918	Servio
1214	Lingala	1601	Panjabi	1919	Suázi
1215	Laotianês	1612	Polonês	1920	Sesotho
1220	Lituano	1619	Pashto, Pushto	1921	Sundanês
1222	Letão Letão (Letônia)	1721	Quichua	1923	Suaili
1307	Malagasi	1813	Retro- Romanas	2001	Tamil
1309	Maori	1814	Kirundi	2005	Telugu
1311	Macedônio	1815	Romêno	2007	Tadjique
1312	Malayalam	1823	Ruanda	2008	Tailandês
1314	Mongol	1901	Sânscrito	2009	Tigrínia
1315	Moldaviano	1904	Sindhi	2011	Turcomano
1318	Marata	1907	Sango	2012	Tagalo
1319	Malaio	1908	Servo- Croata	2014	Setswana

Código	Idioma	Código	Idioma	Código	Idioma
1320	Maltês	1909	Cingalês	2015	Tongonês
1325	Birmanês	1911	Eslovaco	2018	Turco
1401	Nauru	1912	Esloveno	2019	ChiTonga
1405	Nepalês	1913	Samoano	2020	Tatárico
2023	Twi	2209	Vietnamita	2515	Yoruba
2111	Ucraniano	2215	Volapuque	2621	Zulu
2118	Urdu	2315	Wolof		
2126	Uzbeque	2408	Xhosa		

#### n Quando um passageiro traseiro selecionar o “Menu de configuração”

Para cancelar a operação de configuração a partir do banco traseiro, selecione “Reproduzir”.

#### n Mensagens de erro

Se “Erro do código regional” for exibido, verifique se o código regional impresso no DVD corresponde ao código regional do dispositivo reprodutor.

Se uma mensagem diferente for exibida: →P. 411



## Informações sobre o reprodutor de CD/DVD e o DVD de vídeo

### Mensagens de erro

Consulte a tabela abaixo e tome as medidas apropriadas. Se o problema não for corrigido, leve o veículo a uma Concessionária Autorizada da marca Lexus.

As mensagens de erro podem diferir daquelas mostradas abaixo, dependendo do idioma selecionado.

Mensagem	Causa	Correção Procedimentos
Nenhum disco encontrado.	Não há um disco no dispositivo reprodutor.	Introduza um disco.
Verifique o DISC	<ul style="list-style-type: none"> <li>• O disco está sujo ou danificado.</li> <li>• O disco foi introduzido na posição errada.</li> <li>• O disco não pode ser reproduzido no equipamento.</li> </ul>	<ul style="list-style-type: none"> <li>• Limpe o disco.</li> <li>• Introduza o disco corretamente.</li> <li>• Confirme se o disco pode ser reproduzido no equipamento.</li> </ul>
Erro do DISC	<ul style="list-style-type: none"> <li>• Há uma problema no sistema.</li> <li>• A operação será interrompida devido a alta temperatura no interior do dispositivo reprodutor.</li> </ul>	<ul style="list-style-type: none"> <li>• Ejete o disco.</li> <li>• Ejete o disco e deixe o dispositivo reprodutor esfriar.</li> </ul>
Nenhum arquivo de música localizado.	Isso indica que não há dados reproduzíveis no disco.	Ejete o disco.

## Discos de vídeo DVD

I O dispositivo reprodutor de DVD está em conformidade com os formatos de TV em cores NTSC/PAL. Discos de vídeo DVD em conformidade com outro formato, como SECAM, não pode ser utilizados.

I Código regional: Alguns discos de vídeo DVD têm um código regional que indica a região em que você pode usar o disco de vídeo DVD.

- “TODOS”: para todos os países
- “2”: para os países do GCC\*, Oriente Médio e África do Sul
- “3”: para o Sudoeste da Ásia, Hong Kong e Macau
- “4”: para a América Latina
- “5”: para o Leste Europeu, Rússia e África

\*: Arábia Saudita, Sultanato de Omã, Emirados Árabes Unidos, Qatar e Kuwait

Se o disco de vídeo DVD não estiver etiquetado como “ALL”, “2”, “3”, “4” ou “5”, você não poderá usá-lo neste dispositivo reprodutor de DVD. Se você tentar reproduzir um disco de vídeo DVD inadequado neste dispositivo reprodutor, a mensagem “Erro do código regional” aparecerá na tela. Mesmo que o disco de vídeo DVD não tenha um código regional, você poderá não conseguir usá-lo.

## n Símbolos mostrados nos discos de vídeo DVD

Símbolo	Significado
NTSC/PAL	Indica o formato de TV em cores NTSC/PAL
	Indica o número de trilhas de áudio
	Indica o número de idiomas de legenda
	Indica o número de ângulos
	Indica as relações de tela disponíveis Wide screen: 16:9 Padrão: 4:3
	Indica o código regional do disco "TODOS": em todos os países Número: código regional

### n Discos que você pode usar

Os discos com as identificações abaixo podem ser usados.

A execução poderá não ser possível conforme o formato da gravação ou características do disco, ou devido a riscos, sujeira ou deterioração.



Use somente discos marcados como mostrado abaixo. O seu dispositivo reproduzidor poderá não reproduzir os seguintes discos:

- | SACD
- | CD dts
- | CD protegido contra cópia
- | Áudio DVD
- | CD de vídeo
- | DVD-R
- | DVD+R
- | DVD-RW
- | DVD+RW
- | DVD-RAM

### n Dispositivo de proteção do reproduzidor de CD/DVD

Para proteger os componentes internos, a execução será interrompida automaticamente após a detecção de um problema.

### n Se os discos forem mantidos no dispositivo reproduzidor de CD/DVD ou na posição ejetada durante longos períodos

Os discos poderão ser danificados e poderão não ser reproduzidos corretamente.

### n Produtos para limpeza de lente

Não use produtos para limpeza de lente. Isso poderá danificar o dispositivo reproduzidor de CD.

## n Informações do disco de vídeo DVD

### I Discos de vídeo DVD

Um disco de vídeo DVD é um Disco Versátil Digital que contém vídeo. Os discos de vídeo DVD adotaram “MPEG2”, um dos padrões mundiais de tecnologia de compressão digital. Os dados de imagem são comprimidos em 1/40, em média, e armazenados. Tecnologia de codificação de taxa variável em que o volume de dados atribuídos à imagem é alterado, dependendo se o formato de imagem também foi adotado. Os dados de áudio são armazenados usando PCM e Dolby Digital, que possibilita melhor qualidade de som. Além disso, as funções de múltiplos ângulos e múltiplos idiomas também ajudarão a desfrutar a mais avançada tecnologia de vídeo DVD.

### I Restrições do visualizador

Essa função limita o que pode ser assistido em conformidade com o nível de restrições do país. O nível de restrições varia, dependendo do disco de vídeo DVD. Alguns discos de vídeo DVD não podem ser reproduzido de maneira alguma ou as cenas violentas são omitidas ou substituídos por outras cenas.

Nível 1: Podem ser reproduzidos discos de vídeo DVD para criança.

Níveis 2 a 7: Podem ser reproduzidos discos de vídeo DVD para crianças e filmes de categoria G.

Nível 8: Todos os tipos de discos de vídeo DVD podem ser reproduzidos.

### I Opção de múltiplos ângulos

Você pode desfrutar a mesma cena de vários ângulos diferentes.

### I Opção de múltiplos idiomas

Você pode selecionar os idiomas da legenda e de áudio.

### I Códigos regionais

Os códigos regionais são fornecidos nos dispositivos reprodutores de DVD e discos DVD. Se o disco de vídeo DVD não tiver o mesmo código que o dispositivo reprodutor de DVD, você não poderá reproduzir o disco no dispositivo reprodutor de DVD. (→P. 412)

### I Áudio

Este dispositivo reprodutor pode reproduzir PCM linear, Dolby digital, DTS e formatos de áudio MPEG. Outros tipos decodificados não podem ser reproduzidos.

### I Título e capítulo

Os programas de áudio e vídeo armazenados nos discos de vídeo DVD estão divididos em partes por título e capítulo.

Título: A maior unidade dos programas de áudio e vídeo armazenados nos discos de vídeo DVD. Geralmente, um filme, um álbum ou um programa de áudio é designado como um título.

Capítulo: Um título consiste em um ou mais capítulos.

**n Som**

Fabricado sob licença da Dolby Laboratories. Dolby e o símbolo duplo D são marcas registradas da Dolby Laboratories.

**n Arquivos MP3 e WMA**

MP3 (MPEG Audio LAYER 3) é um formato padrão de compressão de áudio.

Os arquivos podem ser comprimidos a aproximadamente 1/10 da sua dimensão real, através de compressão MP3.

WMA (Windows Media Audio) é um formato Microsoft de compressão de áudio.

Este formato comprime os dados de áudio a uma dimensão menor do que o formato MP3.

Há um limite que pode ser usado para os padrões de arquivo MP3 e WMA e a mídia/formatos gravados neles.

**I Compatibilidade de arquivo MP3**

- Padrões compatíveis  
MP3 (MPEG1 LAYER3, MPEG2 LSF LAYER3)
- Frequências de amostragem compatíveis  
MPEG1 LAYER3: 32, 44,1, 48 (kHz)  
MPEG2 LSF LAYER3: 16, 22,05, 24 (kHz)
- Taxas de transmissão compatíveis (compatível com VBR)  
MPEG1 LAYER3: 32, 64, 80, 96, 112, 128, 160, 192, 224, 256, 320 (kbps)  
MPEG2 LSF LAYER3: 8, 32, 64, 80, 96, 112, 128, 144, 160 (kbps)
- Modos de canais compatíveis: estéreo, estéreo conjunto, canal duplo e mono

### I Compatibilidade de arquivo WMA

- Padrões compatíveis  
WMA Ver. 7, 8, 9
- Frequências de amostragem compatíveis  
32, 44,1, 48 (kHz)
- Taxas de transmissão compatíveis (compatível somente com execução em 2 canais)  
Ver. 7, 8: CBR 48, 64, 80, 96, 128, 160, 192 (kbps)  
Ver. 9: CBR 48, 64, 80, 96, 128, 160, 192, 256, 320 (kbps)

### I Mídia compatível

As mídias que podem ser usadas para execução de MP3 e WMA são CD-Rs e CD-RWs.

A execução em alguns casos poderá não ser possível, se o CD-R ou CD-RW não foi finalizado. A execução poderá não ser possível ou o áudio poderá saltar se o disco estiver riscado ou marcado com impressões digitais.

### I Formatos de disco compatíveis

Os formatos de disco abaixo podem ser usados:

- Formatos de disco: CD-ROM Modo 1 e Modo 2  
CD-ROM XA Modo 2, Formato 1 e Formato 2
- Formatos de arquivo: ISO9660 Nível 1, Nível 2, (Romeu e Julieta)  
Os arquivos MP3 e WMA gravados em qualquer formato além dos listados acima poderão não ser executados corretamente, e os seus nomes de arquivo e nomes de pastas poderão não ser apresentados corretamente.

Os itens relacionados a padrões e limitações são apresentados abaixo:

- Hierarquia máxima de diretório: 8 níveis (incluindo a raiz)
- Extensão máxima dos nomes de pastas/nomes de arquivos: 32 caracteres
- Número máximo de pastas: 192 (incluindo a raiz)
- Número máximo de arquivos por disco: 255

#### | Nomes de arquivo

Os únicos arquivos que podem ser reconhecidos como MP3/WMA e executados são os que apresentam extensão .mp3 ou .wma.

#### | Discos com gravação multissessão

Como o sistema de áudio é compatível com multissessão, é possível executar discos que contenham arquivos MP3 e WMA. Entretanto, somente a primeira sessão poderá ser executada.

#### | Etiquetas ID3 e WMA

Etiquetas ID3 podem ser adicionadas a arquivos MP3, possibilitando a gravação do título da faixa, nome do artista, etc.

O sistema é compatível com etiquetas ID3 Ver. 1.0, 1.1, e Etiquetas ID3 Ver. 2.2, 2.3. (O número de caracteres é baseado em ID3 Ver. 1.0 e 1.1).

Etiquetas WMA podem ser adicionadas a arquivos WMA, possibilitando a gravação do título de faixa e nome do artista assim como as etiquetas ID3.

#### | Execução de MP3 e WMA

Quando for introduzido um disco contendo arquivos MP3 ou WMA, todos os arquivos no disco serão verificados. Após a verificação do arquivo, o primeiro arquivo MP3 ou WMA será executado. Para que a verificação de arquivo seja feita mais rapidamente, recomendamos não gravar outros arquivos exceto MP3 ou WMA ou criar pastas desnecessárias.

Os discos que contem uma mistura de dados de música e dados no formato MP3 ou WMA não poderão ser executados.

#### | Extensões

Se as extensões de arquivo .mp3 e .wma forem usadas para arquivos que não sejam MP3 e WMA, os mesmos poderão ser incorretamente reconhecidos e executados como arquivos MP3 e WMA. Isto poderá resultar em muita interferência e danos aos alto-falantes.



## I Execução

- Para executar arquivos MP3 com qualidade estável de áudio, recomendamos a taxa de transmissão fixa de 128 kbps e frequência de amostragem de 44,1 kHz.
- A execução de CD-R ou CD-RW poderá não ser possível em alguns casos, conforme as características do disco.
- Há uma ampla variedade de freeware e outros softwares de codificação para arquivos MP3 e WMA no mercado, e conforme o status de codificação e o formato do arquivo, poderá haver má qualidade de áudio ou ruídos no início da execução. Em alguns casos, a execução definitivamente não será possível.
- Quando houver gravação de arquivos que não sejam MP3 ou WMA em um disco, poderá ser necessário mais tempo para reconhecimento do disco e em alguns casos, a execução poderá não ser possível.
- Microsoft, Windows e Windows Media são marcas registradas da Microsoft Corporation nos EUA e em outros países.

### ATENÇÃO

#### n Precaução quanto ao vídeo DVD

O discurso das conversas em alguns discos DVD é gravado em baixo volume para enfatizar o impacto dos efeitos sonoros. Se você ajustar o volume supondo que as conversas representam o nível máximo de volume que será reproduzido pelo DVD, você poderá se surpreender com efeitos sonoros mais altos ou quando mudar para uma fonte de áudio diferente.

Sons altos podem ter um impacto significativo no corpo humano. Lembre-se disso quando ajustar o volume.

 NOTA**n Discos e adaptadores que você não pode usar**

Não use os seguintes tipos de disco, adaptadores de disco de 8 cm ou Discos Dupla Face.

Isso poderá danificar o dispositivo reprodutor e/ou a função inserir/ejetar.

- I Discos com diâmetro diferente de 12 cm.

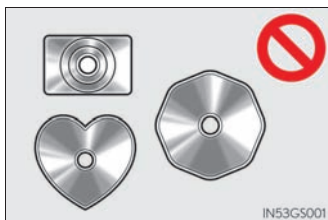

- I Discos de baixa qualidade ou deformados.

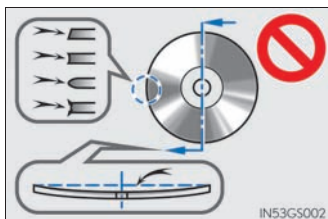

- I Discos com a área de gravação transparente ou translúcida.

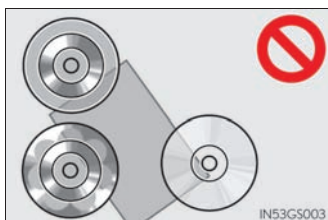

- I Discos em que tenham sido coladas fitas, adesivos ou etiquetas, ou cuja etiqueta tenha se descolado.

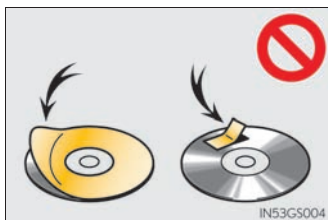

 NOTA**n Precauções quanto a dispositivo reprodutor**

A não observação das precauções abaixo poderá resultar em danos aos discos ou ao próprio dispositivo reprodutor.

- | Não introduza outros objetos além dos discos na abertura.
- | Não aplique óleo ao dispositivo reprodutor.
- | Armazene os discos fora do alcance da luz solar direta.
- | Nunca tente desmontar qualquer componente do dispositivo reprodutor.

## Ouvir áudio Bluetooth®

O sistema de áudio Bluetooth® permite ouvir músicas nos alto-falantes do veículo reproduzidas em um sistema de áudio portátil por meio de comunicação sem fio.

Este sistema de áudio suporta Bluetooth®, um sistema de dados sem fio capaz de reproduzir músicas de um sistema de áudio portátil sem cabos. Se o seu dispositivo reproduzidor de áudio não oferecer suporte a Bluetooth®, o sistema de áudio Bluetooth® não funcionará.

Pressione o botão “MEDIA” se um dispositivo reproduzidor de áudio Bluetooth® já tiver sido conectado.

Selecione a guia “Áudio BT” ou pressione o botão “MEDIA” repetidamente até que a guia “Áudio BT” seja selecionada.

## ► Tipo A

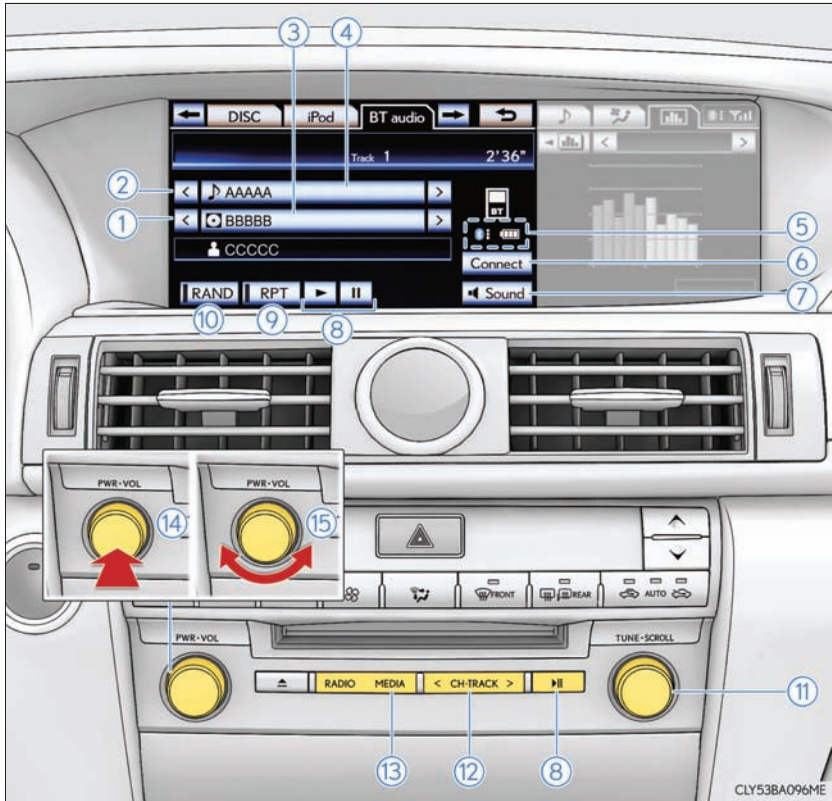

## ► Tipo B

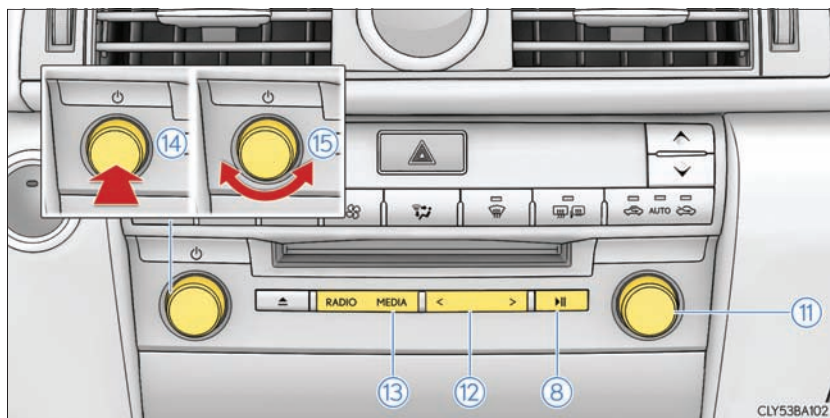





- |  |  |
|--|--|
| ① Seleção do álbum   | ⑨ Repetir a execução   |
| ② Seleção da trilha  | ⑩ Execução aleatória   |
| ③ Exibe a lista de pastas/álbuns                             | ⑪ Botão sintonia:<br>Seleção da trilha                                   |
| ④ Exibe a lista de trilhas                                   | ⑫ Botão faixa de canal:<br>Seleção da trilha/avanço<br>rápido/retrocesso |
| ⑤ Estado da conexão  | ⑬ Seleção da mídia   |
| ⑥ Conectar o dispositivo repro-<br>dutor de áudio Bluetooth® | ⑭ Ligar (PWR)  |
| ⑦ Ajustar o som (tipo A)<br>(→P. 460)                        | ⑮ Volume   |
| ⑧ Reproduzir/pausar  |  |

## Apresentação de status

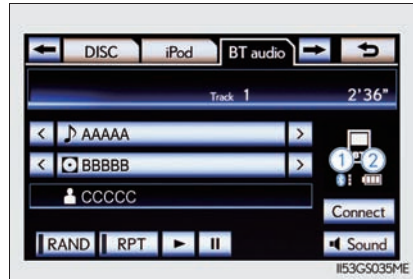
Você poderá verificar indicadores como a intensidade do sinal e a carga da bateria na tela.

- ① Estado da conexão
- ② Carga da bateria



Indicadores	Condições	
Estado da conexão	Boa 	Sem conexão 
Carga da bateria	Completo 	Descarregada 

## Conectar o dispositivo reproduzidor de áudio Bluetooth®

Para utilizar o sistema de áudio Bluetooth®, será necessário registrar seu dispositivo reproduzidor de áudio portátil no sistema. Após registrado, você poderá apreciar suas músicas no sistema de áudio do veículo. (→P. 601)

Quanto ao procedimento de operação do dispositivo reproduzidor portátil, consulte o manual de instruções que acompanha o dispositivo.

### n Quando a “Energia Bluetooth\*” for ligada

Quando o dispositivo reproduzidor portátil estiver no modo standby (modo de espera) para conexão, o dispositivo será conectado automaticamente quando o botão de partida for posicionado no modo ACES-  
SÓRIOS ou IGNIÇÃO LIGADA.

### n Quando a “Energia Bluetooth\*” for desligada

Conecte o dispositivo reproduzidor portátil manualmente de acordo com o procedimento abaixo.

- 1 Seleccione “Conectar”.



- 2 Seleccione o dispositivo reproduzidor portátil desejado.

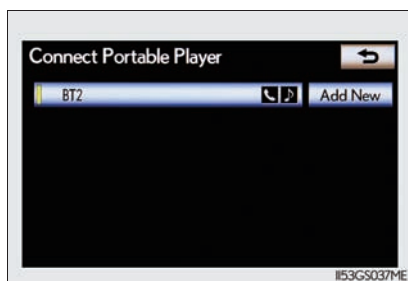



\*: Bluetooth é uma marca registrada da Bluetooth SIG, Inc.

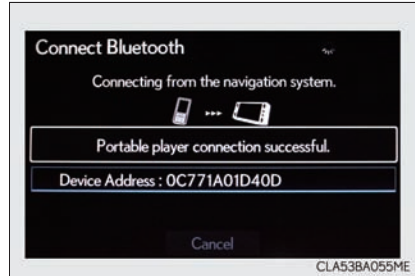

- 3 Quando a conexão tiver sido concluída, a tela será apresentada. O dispositivo reproduzidor portátil agora pode ser usado.



## Reproduzir áudio Bluetooth®

Selecione  para reproduzir, selecione  para pausar ou pressione  para reproduzir/pausar.

Alguns títulos poderão não ser visualizados dependendo do modelo do dispositivo reproduzidor portátil.

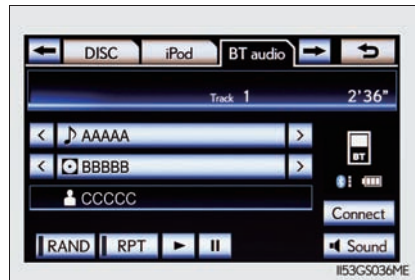

## Selecionar uma pasta/álbum

### n Na tela principal de áudio

Selecione “<” ou “>” na tela para selecionar a próxima pasta/álbum ou a pasta/álbum anterior.

### n Na tela da lista de reprodução

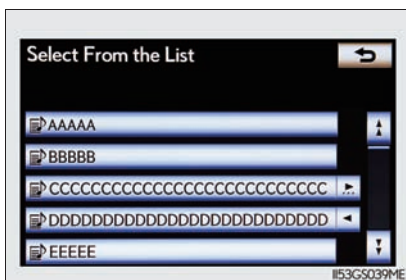

- 1 Selecione o nome do álbum na tela para exibir a tela da lista de reprodução.



- 2 Selecione o botão da tela desejado.





Se o nome da pasta na tela for selecionado, a tela da lista de trilhas será apresentada.

- 3 Seleccione o nome da trilha desejada na tela.

, : Seleccione para mover a lista para cima ou para baixo em grupos de 5 trilhas.

Botão faixa de canal: Pressione “<” ou “>” no botão faixa de canal para percorrer a lista de trilhas uma por uma.

Botão sintonia: Gire o botão no sentido horário ou anti-horário para percorrer rapidamente a lista de trilhas para cima ou para baixo.

, : Se  aparecer à direita do nome de um item, o nome completo é muito longo para a tela. Seleccione  para percorrer até o final do nome. Seleccione  para ir para o início do nome.

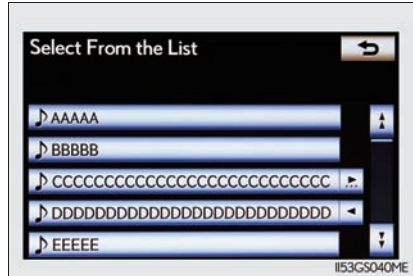

## Selecionar, avançar rapidamente ou retroceder uma trilha

### n Selecionar uma faixa



Selecione “<” ou “>” na tela para selecionar a próxima trilha ou a trilha anterior.

Pressione “<” ou “>” no botão faixa de canal ou gire o botão Sintonia para selecionar o número da faixa desejada.

### n Selecionar uma faixa a partir de uma lista de faixas





**1** Selecione o nome da trilha na tela para exibir a tela da lista de trilhas abaixo.

**2** Selecione o número da faixa desejada.

, : Selecione para mover a lista para cima ou para baixo em grupos de 5 trilhas.

Botão faixa de canal: Pressione “<” ou “>” no botão faixa de canal para percorrer a lista de trilhas uma por uma.

Botão sintonia: Gire o botão no sentido horário ou anti-horário para percorrer rapidamente a lista de trilhas para cima ou para baixo.

, : Se  aparecer à direita do nome de um item, o nome completo é muito longo para a tela. Selecione  para percorrer até o final do nome. Selecione  para ir para o início do nome.

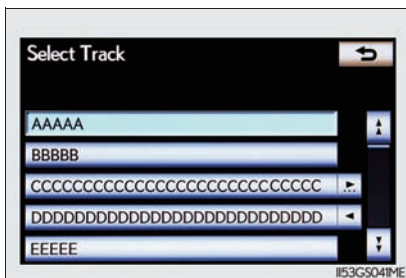

### n Avançar rapidamente e retroceder uma trilha

Pressione e segure “<” ou “>” no botão faixa de canal para o avanço rápido ou retrocesso.

## Execução aleatória

### n Reproduzir as trilhas no álbum aleatoriamente

Selecione “RAND” na tela.

Sempre que “RAND” for selecionado, o modo mudará da seguinte maneira:

aleatória álbum → aleatória todas as trilhas → desligar

### n Reproduzir trilhas de todos os álbuns aleatoriamente

Selecione “RAND” repetidamente até que “ALB.RAND” apareça na tela.

Para cancelar, selecione “RAND” novamente.

## Repetir a execução

### n Repetir uma faixa

Selecione “RPT” na tela.

Sempre que “RPT” for selecionado, o modo mudará da seguinte maneira:  
repetir trilha → repetir álbum → desligar

### n Repetir um álbum

Selecione “RPT” repetidamente até que “ALB.RPT” seja exibido na tela.

Para cancelar, selecione “RPT” novamente.

**n Se você selecionar **

○ visor retornará para a tela anterior.

**n Conectar o dispositivo reprodutor de áudio Bluetooth®**

| Selecionar “Conectar dispositivo reprodutor portátil”, na tela “Bluetooth\*”, também conectará o dispositivo reprodutor de áudio Bluetooth®. (→P. 601)

| Uma tela de confirmação de registro será apresentada quando nenhum dos dispositivos reprodutores portáteis selecionáveis tiver sido registrado. O método de registro é o mesmo como para o registro de telefone. (→P. 594)

| Quando o dispositivo reprodutor portátil conectado no momento for selecionado, uma tela de confirmação de desconexão do dispositivo será apresentada. (→P. 594)

| Se ocorrer falha na conexão uma vez, uma tela de confirmação de alteração do método de conexão será apresentada. Se a conexão falhar 2 ou mais vezes, uma mensagem será apresentada. Quando essa mensagem for apresentada, tente novamente.

\*: Bluetooth é uma marca registrada da Bluetooth SIG, Inc.

**n Quando usar um sistema de áudio Bluetooth®**

I Nas condições abaixo, o sistema poderá não funcionar.

- O dispositivo reproduzidor portátil estiver desligado
- O dispositivo reproduzidor portátil não estiver conectado
- A bateria do dispositivo reproduzidor portátil estiver baixa

I Poderá haver um atraso se a conexão do telefone for realizada durante a reprodução de áudio Bluetooth®.

I Dependendo do tipo de dispositivo reproduzidor portátil conectado ao sistema, a operação poderá apresentar pequenas diferenças e certas funções poderão estar indisponíveis.

**n Antena Bluetooth®**

A antena está incorporada no painel de instrumentos. Se o dispositivo reproduzidor portátil estiver atrás do banco ou no porta-luvas ou no console, ou em contato ou encoberto por objetos metálicos, o status de conexão poderá não ser satisfatório.

**n Carga da bateria/status de sinal**

Esta visualização poderá não corresponder exatamente ao dispositivo reproduzidor portátil e este sistema não possui a função de recarga da bateria.

**n Sobre o Bluetooth®**

Bluetooth é uma marca registrada da Bluetooth SIG, Inc.



### n Modelos compatíveis

Os dispositivos reprodutores portáteis devem corresponder às seguintes especificações:

#### I Especificação Bluetooth®

Ver. 1.1 ou superior

(Recomendado: Ver. 2.1+EDR ou superior)

#### I Perfil

- A2DP (Advanced Audio Distribution Profile) Ver. 1.0 ou superior  
(Recomendado: Ver. 1.2 ou superior)

- AVRCP (Audio/Video Remote Control Profile) Ver. 1.0 ou superior  
(Recomendado: Ver. 1.4 ou superior)

No entanto, algumas funções podem ser limitadas, dependendo do modelo do dispositivo reprodutor portátil. Além disso, a tela diferente também será exibida, dependendo do dispositivo reprodutor portátil que está sendo conectado.

### n Certificação

→P. 540

### n Reconectar o dispositivo reprodutor portátil

Se o dispositivo reprodutor portátil for desconectado em virtude de má recepção quando o botão de partida estiver posicionado no modo ACESSÓRIOS ou IGNIÇÃO ligada, o sistema reconectará automaticamente o dispositivo.

Se você mesmo tiver desligado o dispositivo reprodutor portátil, siga as instruções abaixo para reconectar:

I Selecione o dispositivo reprodutor portátil novamente

I Registre o dispositivo reprodutor portátil

### n Quando transferir a propriedade do veículo

Certifique-se de remover o dispositivo reprodutor portátil registrado do sistema. (→P. 596)



 **ATENÇÃO****n Durante a condução**

Não use o dispositivo reproduzidor portátil ou conecte o sistema Bluetooth®.

**n Cuidados sobre a interferência com dispositivos eletrônicos**

I Sua unidade de áudio está equipada com antenas Bluetooth®. Portadores de marca-passo ou desfibriladores cardíacos devem manter-se razoavelmente distantes das antenas do sistema Bluetooth®. As ondas de rádio podem afetar a operação destes dispositivos.

I Antes de usar dispositivos Bluetooth®, os usuários de outros dispositivos médicos elétricos, que não sejam marca-passos e desfibriladores cardíacos implantados, devem consultar o fabricante desses equipamentos para obter informações sobre a operação sob a influência de ondas de rádio. As ondas de rádio poderão exercer efeitos inesperados na operação de tais dispositivos médicos.

 **NOTA****n Quando sair do veículo**

Não deixe o dispositivo reproduzidor portátil no veículo. A temperatura interna do veículo poderá aumentar muito, resultando em danos ao dispositivo reproduzidor portátil.

## Ouvir uma memória USB

Conectar uma memória USB permite que você aprecie suas músicas nos alto-falantes do veículo.

Pressione o botão “MEDIA” se uma memória USB já tiver sido conectada. Selecione a guia “USB” ou pressione o botão “MEDIA” repetidamente até que a guia “USB” seja selecionada.

## ► Tipo A

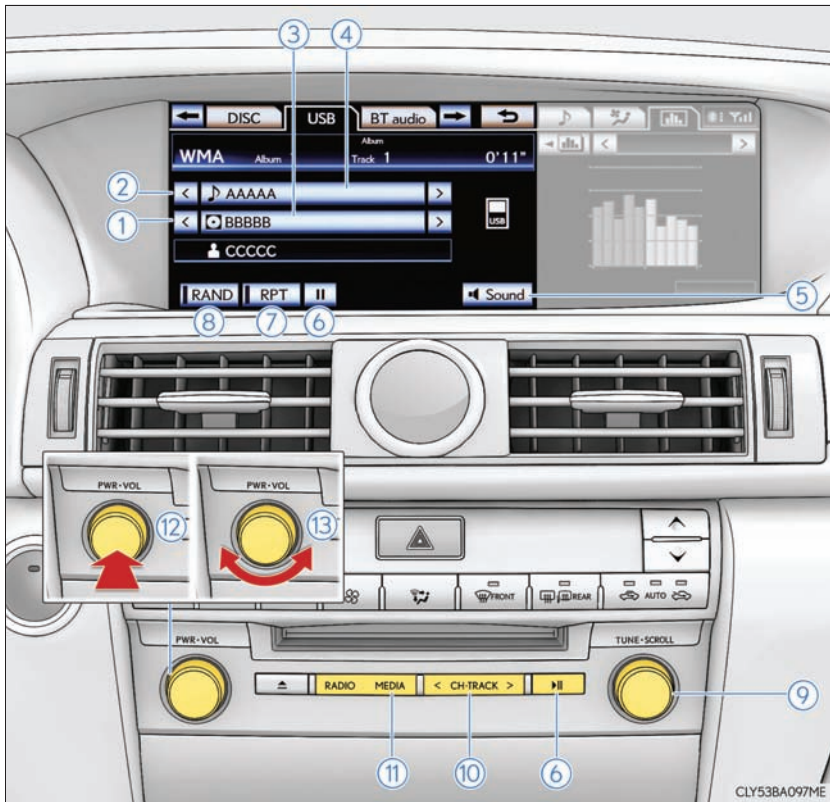

## ► Tipo B

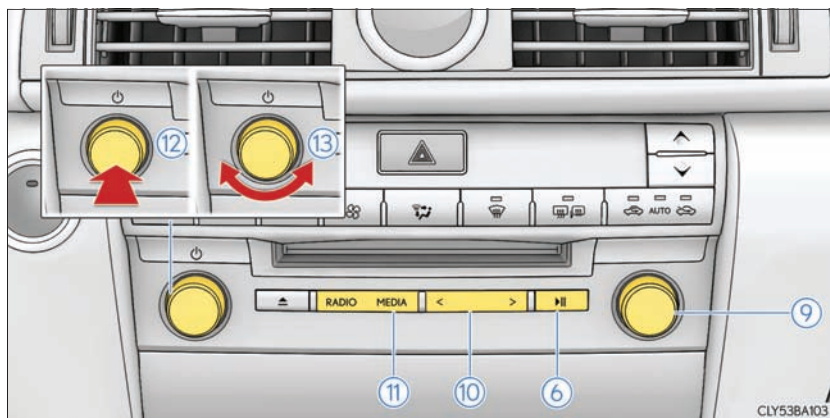

- |                                       |   |
|---------------------------------------|---|
| ① Seleção de pasta/álbum              | ⑦ Repetir a execução  |
| ② Seleção de arquivo/trilha           | ⑧ Execução aleatória  |
| ③ Exibe a lista de pastas/álbuns      | ⑨ Botão Sintonia:<br>Seleção de arquivo/trilha                                    |
| ④ Exibe a lista de arquivos/trilhas   | ⑩ Botão faixa de canal:<br>Seleção de arquivo/trilha/<br>avanço rápido/retrocesso |
| ⑤ Ajustar o som (tipo A)<br>(→P. 460) | ⑪ Seleção da mídia  |
| ⑥ Reproduzir/pausar                   | ⑫ Ligar (PWR)   |
|                                       | ⑬ Volume  |

## Conectar a memória USB

Abra o compartimento do console, abra a tampa e conecte uma unidade USB.

Ligue a memória USB se não estiver ligada.

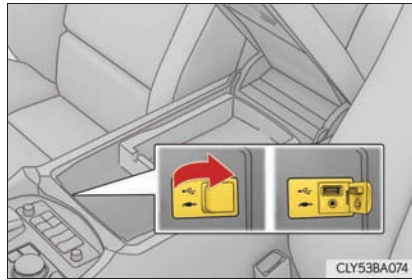

## Reproduzir uma memória USB

### n Reproduzir/pausar

Selecione para reproduzir, selecione para pausar ou pressione para reproduzir/pausar.

### ▶ Modo de etiqueta

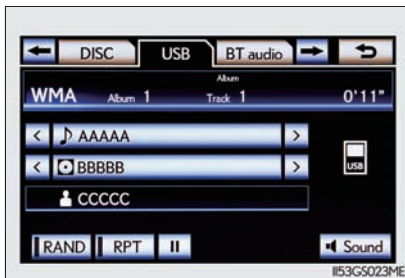

### ▶ Modo de pasta

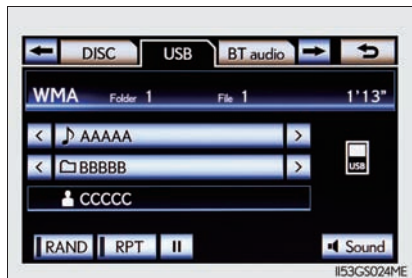

## Selecionar uma pasta/álbum

Selecione "<" ou ">" na tela para selecionar a próxima pasta/álbum ou a pasta/álbum anterior.



## Selecionar uma pasta, artista ou álbum

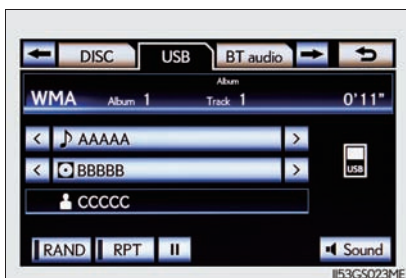

- 1 Selecione o nome da pasta/álbum na tela.





- 2 Selecione a guia desejada e selecione a pasta, o artista ou o álbum desejado.





Os botões de caracteres na tela, “ABC”, “DEF” etc., permitir passar diretamente para entradas na lista que comecem com a mesma letra que o botão de caractere.

Sempre que o mesmo botão de caractere for selecionado na tela, a lista que começa com o caractere subsequente será exibida.

 : Selecione esse botão de tela para mudar os caracteres.

 : Selecione para mover a lista para cima ou para baixo em grupos de 5 pastas/artistas/álbuns.

Botão Sintonia: Gire o botão no sentido horário ou anti-horário para percorrer rapidamente a lista de pastas/artistas/álbuns para cima ou para baixo.

 : Se  aparecer à direita do nome de um item, o nome completo é muito longo para a tela. Selecione  para percorrer até o final do nome. Selecione  para ir para o início do nome.

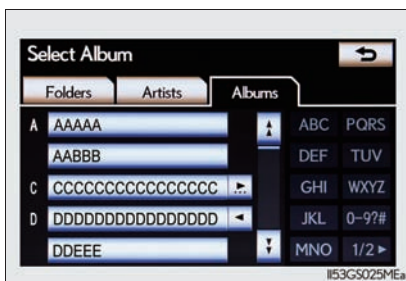

## Selecionar, avançar rapidamente ou retroceder um arquivo/trilha

### n Selecionar um arquivo/trilha



Selecione “<” ou “>” na tela para selecionar o próximo arquivo/trilha ou o arquivo/trilha anterior.

Pressione “<” ou “>” no botão faixa de canal ou gire o botão Sintonia para selecionar o número do arquivo/trilha desejado.

### n Selecionar um arquivo/trilha na lista de arquivos/trilhas





**1** Selecione o nome do arquivo/trilha na tela para exibir a tela da lista de arquivos/trilha abaixo.

**2** Selecione o número do arquivo/trilha desejado.

 , : Selecione para mover a lista para cima ou para baixo em grupos de 5 arquivos/trilhas.

Botão faixa de canal: Pressione “<” ou “>” no botão faixa de canal para percorrer a lista de arquivos/trilhas um por um.

Botão Sintonia: Gire o botão no sentido horário ou anti-horário para percorrer rapidamente a lista de arquivos/trilhas para cima ou para baixo.

 , : Se  aparecer à direita do nome de um item, o nome completo é muito longo para a tela. Selecione  para percorrer até o final do nome. Selecione  para ir para o início do nome.

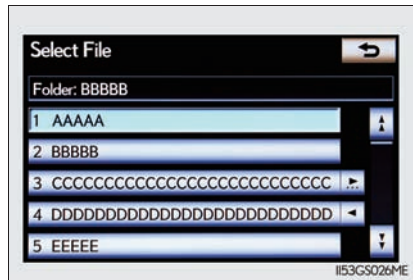

### n Avançar rapidamente ou retroceder um arquivo/trilha

Pressione e segure “<” ou “>” no botão faixa de canal para o avanço rápido ou retrocesso.

## Execução aleatória

### n Reproduzir arquivos/trilhas de uma pasta específica aleatoriamente

Selecione “RAND” na tela.

Sempre que “RAND” for selecionado, o modo mudará da seguinte maneira:

aleatória (aleatória pasta/álbum 1) → aleatória pasta/álbum (aleatória todas as pastas/álbuns) → desligar

### n Reproduzir as pastas/álbuns aleatoriamente

Selecione “RAND” repetidamente até que “FLD.RAND”/“ALB.RAND” apareça na tela.

Para cancelar, selecione “RAND” novamente.

## Repetir a execução

### n Repetir um arquivo/trilha

Selecione “RPT” na tela.

Sempre que “RPT” for selecionado, o modo mudará da seguinte maneira:

I Quando “RAND” estiver desativado

repetir arquivo/trilha → repetir pasta/álbum → desligar

I Quando “RAND” estiver ativado

repetir arquivo/trilha → desligado

### n Repetir uma pasta/álbum

Selecione “RPT” repetidamente até que “FLD.RPT”/“ALB.RPT” apareça na tela.

Para cancelar, selecione “RPT” novamente.

Disponível, exceto ao selecionar a reprodução aleatória



**n Se você selecionar **

O visor retornará para a tela anterior.

**n Funções da memória USB**

I Quando a memória USB for conectada e a fonte de áudio for mudada para o modo de memória USB, a memória USB começará a reproduzir o primeiro arquivo/trilha na primeira pasta/álbum. Se o mesmo dispositivo for removido e reinsertado (e o conteúdo não for mudado), a memória USB reiniciará a reprodução no mesmo ponto em que estava quando foi usada pela última vez.

I Dependendo da memória USB conectada ao sistema, certas funções poderão estar indisponíveis. Desconectar o dispositivo e reconectá-lo novamente poderá resolver algumas irregularidades no funcionamento.

**n Quando usar uma memória USB**

Poderá não ser possível usar a saída de energia do compartimento do console se a memória USB for conectada à saída USB ao mesmo tempo.

**n Mensagens de erro da memória USB**

“Erro de USB”: Indica um problema na memória USB ou em sua conexão.

“Nenhum arquivo de música localizado.”: Indica que não há arquivos MP3/WMA incluídos na memória USB.

**n Memória USB**

I Dispositivos compatíveis

Memória USB que pode ser usada para execução de MP3 e WMA.

I Formatos compatíveis do dispositivo

Os formatos abaixo podem ser usados:

- Formatos de comunicação USB: USB2.0 HS (480 Mbps) e FS (12 Mbps)
- Formatos de arquivo: FAT16/32 (Windows)
- Classe correspondente: Classe de armazenamento em massa

Os arquivos MP3 e WMA gravados em qualquer formato além dos listados acima poderão não ser executados corretamente, e os seus nomes de arquivo e nomes de pastas poderão não ser apresentados corretamente.

Os itens relacionados a padrões e limitações são apresentados abaixo:

- Hierarquia máxima de diretório: 8 níveis
- Número máximo de pastas no dispositivo: 3000 (incluindo a raiz)
- Número máximo de arquivos no dispositivo: 9999
- Número máximo de arquivos por pasta: 255

### | Arquivos MP3 e WMA

MP3 (MPEG Audio LAYER 3) é um formato padrão de compressão de áudio.

Os arquivos podem ser comprimidos a aproximadamente 1/10 da sua dimensão real, através de compressão MP3.

WMA (Windows Media Audio) é um formato Microsoft de compressão de áudio. Este formato comprime os dados de áudio a uma dimensão menor do que o formato MP3.

Há um limite que pode ser usado para os padrões de arquivo MP3 e WMA e a mídia/formatos gravados neles.

### | Compatibilidade de arquivo MP3

- Padrões compatíveis

MP3 (MPEG1 AUDIO LAYERII, III, MPEG2 AUDIO LAYERII, III, MPEG2.5)

- Frequências de amostragem compatíveis

MPEG1 AUDIO LAYERII, III: 32, 44,1, 48 (kHz)

MPEG2 AUDIO LAYERII, III: 16, 22,05, 24 (kHz)

- Taxas de transmissão compatíveis (compatível com VBR)

MPEG1 AUDIO LAYERII, III: 32-320 (kbps)

MPEG2 AUDIO LAYERII, III: 8-160 (kbps)

- Modos de canais compatíveis: estéreo, estéreo conjunto, canal duplo e mono

### | Compatibilidade de arquivo WMA

- Padrões compatíveis

WMA Ver. 9

- Frequências de amostragem compatíveis

HIGH PROFILE 32, 44.1, 48 (kHz)

- Taxas de transmissão compatíveis

HIGH PROFILE 48-320 (kbps, VBR)

### | Nomes de arquivo

Os únicos arquivos que podem ser reconhecidos como MP3/WMA e executados são os que apresentam extensão .mp3 ou .wma.

### | Etiquetas ID3 e WMA

Etiquetas ID3 podem ser adicionadas a arquivos MP3, possibilitando a gravação do título da faixa, nome do artista, etc.

O sistema é compatível com etiquetas ID3 Ver. 1.0, 1.1, e Etiquetas ID3 Ver. 2.2, 2.3, 2.4.

(O número de caracteres é baseado em ID3 Ver. 1.0 e 1.1).

Etiquetas WMA podem ser adicionadas a arquivos WMA, possibilitando a gravação do título de faixa e nome do artista assim como as etiquetas ID3.

### | Execução de MP3 e WMA

- Quando um dispositivo contendo arquivos MP3 ou WMA for conectado, todos os arquivos da memória USB serão verificados. Após a verificação do arquivo, o primeiro arquivo MP3 ou WMA será executado. Para que a verificação dos arquivos seja mais rápida, recomendamos que não sejam incluídos outros arquivos exceto MP3 ou WMA ou criar pastas desnecessárias.
- Quando o dispositivo USB for conectado e a fonte de áudio for mudada para o modo de memória USB, o dispositivo USB começará a reproduzir o primeiro arquivo/trilha na primeira pasta/álbum. Se o mesmo dispositivo for removido e reinserido (e o conteúdo não for mudado), a memória USB reiniciará a execução do mesmo ponto em que estava quando foi usada pela última vez.

### | Extensões

Se as extensões de arquivo .mp3 e .wma forem usadas para arquivos que não sejam MP3 e WMA, os arquivos não serão executados (o sistema “pulará” o arquivo).

### | Execução

- Para reproduzir arquivos MP3 com qualidade estável de áudio, recomendamos a taxa de transmissão fixa de 128 kbps e frequência de amostragem de 44,1 kHz.
- Há uma ampla variedade de freeware e outros softwares de codificação para arquivos MP3 e WMA no mercado, e conforme o status de codificação e o formato do arquivo, poderá haver má qualidade de áudio ou ruídos no início da execução. Em alguns casos, a execução definitivamente não será possível.
- Microsoft, Windows, e Windows Media são marcas registradas da Microsoft Corporation nos Estados Unidos e em outros países.

 **ATENÇÃO****n Durante a condução**

Não conecte uma memória USB ou acione os controles.

 **NOTA****n Se o descansa-braço não puder ser totalmente fechado**

Dependendo do tamanho e formato da memória USB conectada ao sistema, a tampa do descansa-braço poderá não fechar totalmente. Nesse caso, não force o fechamento da tampa, pois isso poderá danificar a memória USB ou o terminal, etc.

**n Para evitar danos à memória USB ou seus terminais**

- I Não deixe a memória USB no veículo. A temperatura interna do veículo poderá aumentar muito, resultando em danos à memória USB.
- I Não empurre para baixo ou aplique pressão desnecessária à memória USB enquanto ela estiver conectada.
- I Não introduza objetos estranhos na entrada.

## Ouvir um iPod

Conectar um iPod permite que você aprecie suas músicas nos alto-falantes do veículo.

Pressione o botão “MEDIA” se um iPod já tiver sido conectado. Selecione a guia “iPod” ou pressione o botão “MEDIA” repetidamente até que a guia “iPod” seja selecionada.

► Tipo A

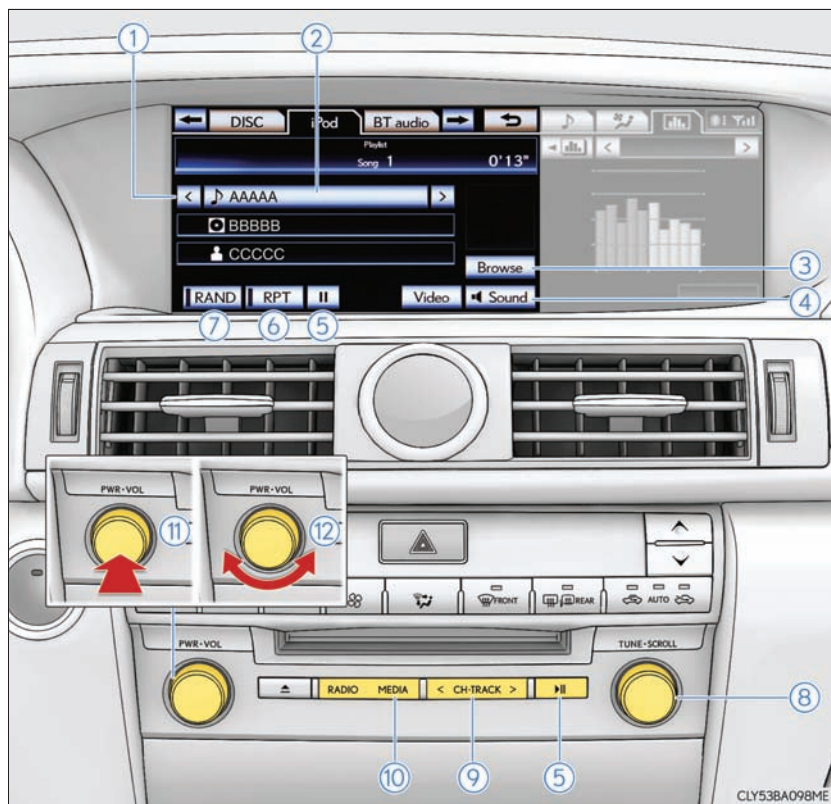

## ► Tipo B

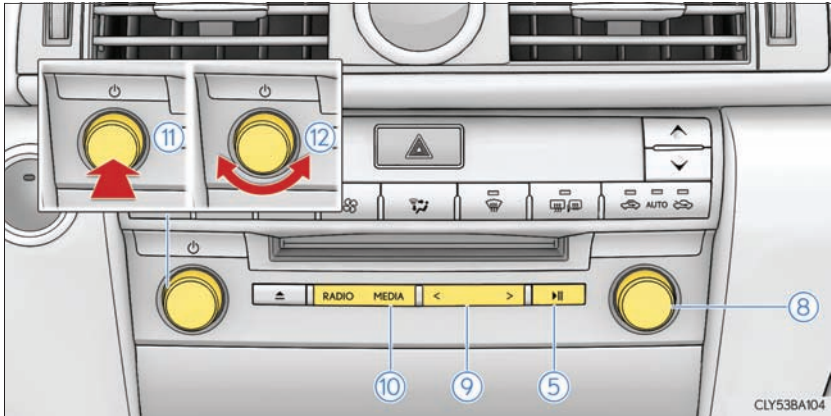

- |                                       |   |
|---------------------------------------|---|
| ① Seleção da trilha                   | ⑦ Execução aleatória  |
| ② Exibe a lista de trilhas            | ⑧ Botão Sintonia:<br>Seleção da trilha                                |
| ③ Selecionar um modo de execução      | ⑨ Botão faixa de canal:<br>Seleção da trilha/avanço rápido/retrocesso |
| ④ Ajustar o som (tipo A)<br>(→P. 460) | ⑩ Seleção da mídia  |
| ⑤ Reproduzir/pausar                   | ⑪ Power (Ligar)   |
| ⑥ Repetir a execução                  | ⑫ Volume  |

## Conexão de iPod

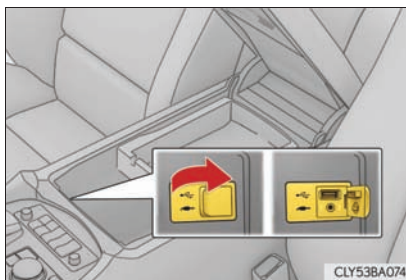

Abra o compartimento do console, abra e tampa e conecte um iPod usando um cabo para iPod.

Ligue o iPod se não estiver ligado.



## Reproduzir o iPod

### n Reproduzir/pausar

Selecione  para reproduzir, selecione  para pausar ou pressione  para reproduzir/pausar.





## n Selecionar um modo de execução

1 Seleccione “Procurar”.



2 Seleccione o modo de reprodução desejado.

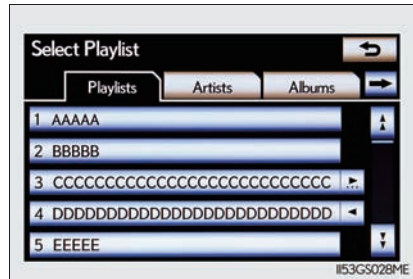

## Selecionar, avançar rapidamente ou retroceder uma trilha

### n Selecionar uma faixa



Selecione “<” ou “>” na tela para selecionar a próxima trilha ou a trilha anterior.

Pressione “<” ou “>” no botão faixa de canal ou gire o botão Sintonia para selecionar o número da faixa desejada.

### n Selecionar uma faixa a partir de uma lista de faixas





**1** Selecione o nome da trilha na tela para exibir a tela da lista de trilhas abaixo.

**2** Selecione o número da faixa desejada.

, : Selecione para mover a lista para cima ou para baixo em grupos de 5 trilhas.

Botão faixa de canal: Pressione “<” ou “>” no botão faixa de canal para percorrer a lista de trilhas uma por uma.

Botão Sintonia: Gire o botão no sentido horário ou anti-horário para percorrer rapidamente a lista de trilhas para cima ou para baixo.

, : Se  aparecer à direita do nome de um item, o nome completo é muito longo para a tela. Selecione  para percorrer até o final do nome. Selecione  para ir para o início do nome.

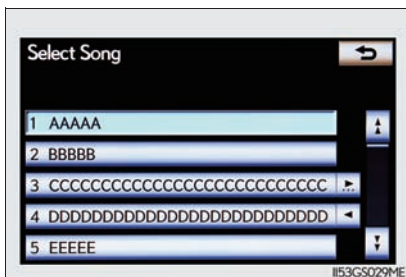

### n Avançar rapidamente ou retroceder uma trilha

Pressione e segure “<” ou “>” no botão faixa de canal para o avanço rápido ou retrocesso.

## Execução aleatória

### n Reproduzir trilhas aleatoriamente

Selecione “RAND” na tela.

Sempre que “RAND” for selecionado, o modo mudará da seguinte maneira:

aleatória trilha → aleatória álbum → desligar

### n Reproduzir o álbum aleatoriamente

Selecione “RAND” repetidamente até que “ALB.RAND” apareça na tela.

Para cancelar, selecione “RAND” novamente.

## Repetir a execução

Selecione “RPT” na tela.

“RPT” aparecerá na tela.

Para cancelar, selecione “RPT” novamente.

## Configurar visualização da arte da capa

Quando a trilha que está sendo reproduzida tiver dados de arte da capa, a capa poderá ser exibida.

- 1 Pressione o botão “MENU” no Touch Remoto e selecione “Configurar”, na tela “Menu”.
- 2 Selecione “Áudio”, na tela “Configurar”.
- 3 Selecione “Configurações do iPod”.

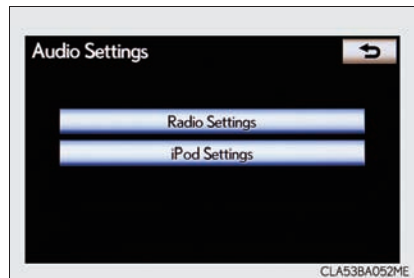

- 4 Seleccione “Exibir arte da capa”

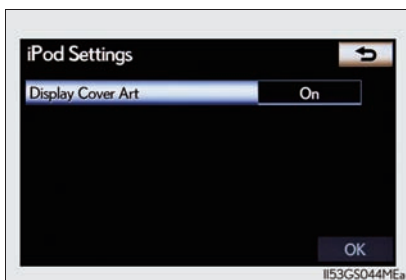

- 5 Seleccione “Ativado” ou “Desativado”.

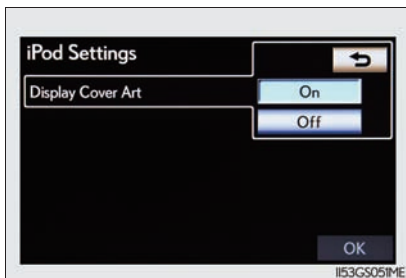

- 6 Após ter alterado a configuração do iPod, seleccione “OK”.

n Se você seleccionar 

o visor retornará para a tela anterior.

n Sobre o iPod



I “Made for iPod” e “Made for iPhone” significa que um acessório eletrônico foi projetado para conectar-se especificamente ao iPod, ou iPhone, respectivamente, e foi certificado pelo desenvolvedor para atender aos padrões de desempenho da Apple.

I A Apple não é responsável pela operação deste dispositivo ou sua conformidade com os padrões de segurança e regulamentação. Observe que o uso deste acessório com o iPod ou iPhone pode afetar o desempenho da função sem fio.

I iPhone, iPod, iPod classic, iPod nano e iPod touch são marcas registradas de Apple Inc., registradas nos Estados Unidos e em outros países.

### n Artes das capas

- I Dependendo do iPod e das músicas nele contidas, a arte da capa do iPod poderá ser exibida. Esta função pode ser alterada “Ativada” ou “Desativada”. (→P. 453)
- I A visualização da arte da capa poderá ser lenta, e o iPod poderá não funcionar enquanto sua visualização estiver em processamento.
- I Somente as artes das capas salvas no formato JPEG podem ser visualizadas.

### n Funções do iPod

- I Quando o iPod conectado ao sistema inclui vídeo, o sistema só poderá emitir o som ao selecionar “Vídeo”, na tela “iPod”.
- I Dependendo do iPod, poderá não ser possível ouvir o som do vídeo.
- I Quando um iPod é conectado e a fonte de áudio é alterada para o modo iPod, o dispositivo começará a execução do ponto em que parou na última utilização.
- I Dependendo do iPod que está conectado ao sistema, determinadas funções poderão não estar disponíveis. Se uma função estiver indisponível devido a uma impropriedade (diferente de uma especificação do sistema), desconectar o dispositivo e reconectá-lo novamente poderá solucionar o problema.

### n Quando usar um iPod

Poderá não ser possível usar a saída de energia do compartimento do console se o iPod for conectada à saída USB ao mesmo tempo.

### n Carga da bateria

Quando um iPod for conectado usando um cabo genuíno para iPod, ele começará a carregar a bateria.

### n Direcionar cabos de dispositivo de áudio portátil (modelos de 4 lugares ou modelos de 5 lugares sem sistema de entretenimento para o banco traseiro)

Há ranhuras na bandeja que permitem a conexão de dispositivos de áudio e telefones celulares às tomadas enquanto estes estão na bandeja no compartimento do console.

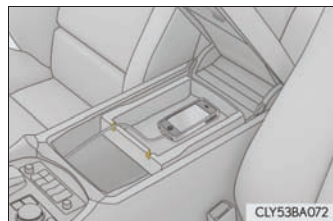

**n Mensagens de erro para iPod**

“Erro do iPod”:

Indica um problema no iPod ou em sua conexão.

“Nenhum arquivo de música localizado.”:

Indica que não há músicas no iPod.

“Verifique a versão de firmware do iPod.”:

Indica que a versão do iPod não é compatível. Execute as atualizações de firmware do iPod e tente novamente.

“Erro na autorização do iPod.”:

Indica que ocorreu uma falha ao autorizar o iPod. Verifique o seu iPod.

**n Modelos compatíveis**

Os dispositivos iPod<sup>®</sup>, iPod nano<sup>®</sup>, iPod classic<sup>®</sup>, iPod touch<sup>®</sup> e iPhone<sup>®</sup> abaixo podem ser usados neste sistema.

**n Fabricado para**

- iPod touch (4<sup>a</sup> geração)
- iPod touch (3<sup>a</sup> geração)
- iPod touch (2<sup>a</sup> geração)
- iPod touch (1<sup>a</sup> geração)
- iPod classic
- iPod com vídeo
- iPod nano (6<sup>a</sup> geração)
- iPod nano (5<sup>a</sup> geração)
- iPod nano (4<sup>a</sup> geração)
- iPod nano (3<sup>a</sup> geração)
- iPod nano (2<sup>a</sup> geração)
- iPod nano (1<sup>a</sup> geração)
- iPhone 4
- iPhone 3GS
- iPhone 3G
- iPhone

Dependendo das diferenças entre modelos ou versões de software, etc., alguns modelos listados acima podem ser incompatíveis com este sistema.

 **ATENÇÃO****n Durante a condução**

Não conecte o iPod nem opere seus controles.

 **NOTA****n Se o descanso-braço não puder ser totalmente fechado**

Dependendo do tamanho e formato do iPod conectado ao sistema, o descanso-braço poderá não fechar totalmente. Nesse caso, não force o fechamento do descanso-braço, pois isso poderá danificar o iPod ou o terminal, etc.

**n Para evitar danos ao iPod ou aos seus terminais**

- I Não deixe o iPod no veículo. A temperatura interna do veículo poderá aumentar muito, resultando em danos ao iPod.
- I Não empurre para baixo ou aplique pressão desnecessária ao iPod enquanto ele estiver conectado.
- I Não introduza objetos estranhos na entrada.

## Usar a entrada AUX

Essa entrada pode ser usada para conectar um dispositivo de áudio e ouvi-lo usando os alto-falantes do veículo.

- 1 Abra o compartimento do console, abra a tampa e conecte o dispositivo de áudio portátil.

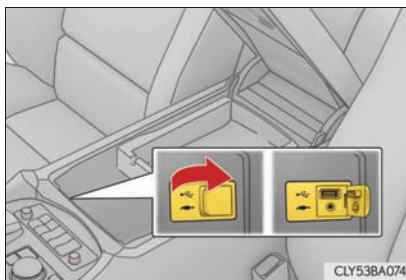

- 2 Pressione o botão "MEDIA".

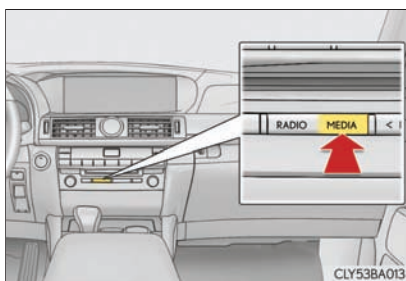

- 3 Selecione a guia "AUX" na tela ou pressione o botão "MEDIA" repetidamente para mudar para o modo AUX.

---

### n Quando usar um dispositivo de áudio portátil conectado à saída de energia

Poderá haver ruído durante a execução. Use a fonte de alimentação do dispositivo de áudio portátil.

### n Direcionar cabos do dispositivo de áudio portátil

→P. 455



 **ATENÇÃO****n Cuidados durante a condução**

Não conecte o dispositivo de áudio portátil nem opere seus controles.

 **NOTA****n Se o descansa-braço não puder ser totalmente fechado**

Dependendo do tamanho e formato do dispositivo de áudio portátil conectado ao sistema, o descansa-braço poderá não fechar totalmente. Nesse caso, não force o fechamento do descansa-braço, pois isso poderá danificar o dispositivo de áudio portátil ou o terminal, etc.

**n Para evitar danos ao dispositivo de áudio portátil**

- I Não deixe o dispositivo de áudio portátil no veículo. A temperatura interna do veículo poderá aumentar muito, resultando em danos ao dispositivo.
- I Não pressione ou aplique força desnecessária ao dispositivo de áudio portátil enquanto estiver conectado, pois isso poderá danificar o dispositivo ou seu terminal.
- I Não introduza objetos estranhos na entrada, pois isso poderá danificar o dispositivo de áudio portátil ou seu terminal.

## Uso ideal do sistema de áudio/vídeo

### ► Tipo A

Selecione  Sound para ajustar as configurações de som.



### ► Tipo B

**1** Pressione o botão “MENU” no Touch Remoto e, a seguir, selecione “Configurar”.

**2** Selecione “Áudio”.



**3** Selecione “Configurações de som”.

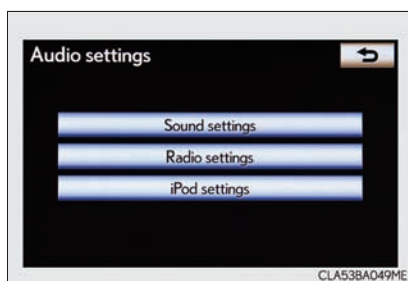

### n Guia “Som”

- ① ② ③ Selecione “-” ou “+” para ajustar os sons agudos, médios ou graves.
- ④ ⑤ Selecione “Dianteira” ou “Traseira” para ajustar o balanço de áudio dianteiro/traseiro.
- ⑥ ⑦ Selecione “L” ou “R” para ajustar o balanço de áudio esquerdo/direito.

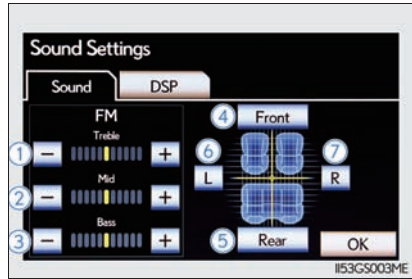

### n Guia “DSP”

- ① Ativar/desativar o Equalizador Automático de Áudio (ASL)
- ② Ativa/desativa o surround

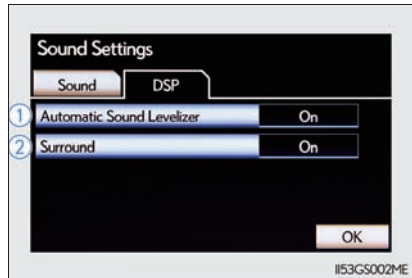

Após ter alterado as configurações, selecione “OK”.

### n O nível de qualidade de áudio é ajustado individualmente.

Os níveis de agudos, médios e graves podem ser ajustados individualmente para cada modo de áudio.

### n Sobre o Equalizador Automático de Áudio (ASL)

O ASL ajusta automaticamente o volume e a qualidade do tom de acordo com a velocidade do veículo, o ruído de vento ou outros ruídos.

## Usar os controles de áudio do banco traseiro\*

Algumas funções de áudio dianteiro podem ser controladas a partir dos bancos traseiros.

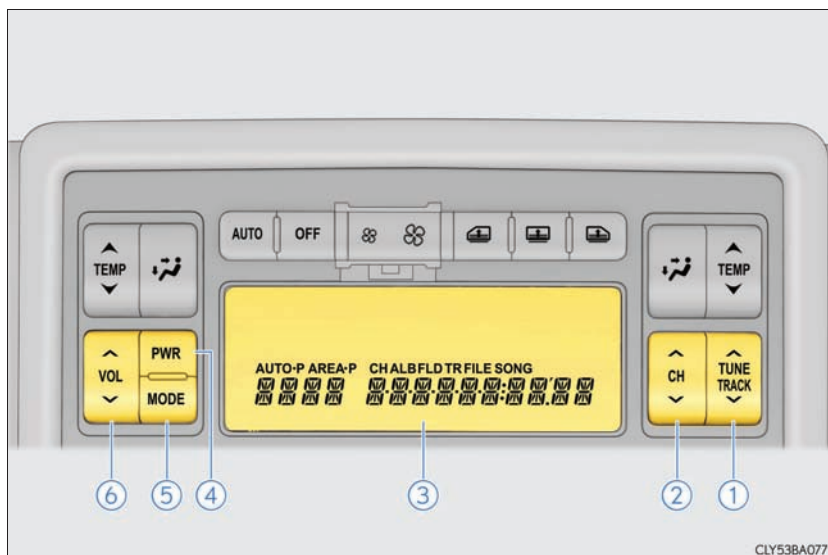

- ① Selecionar uma trilha ou arquivo etc.
- ② Selecionar uma estação pré-programada ou pasta etc.
- ③ Visor
- ④ Ligar/desligar
- ⑤ Selecionar uma fonte de áudio
- ⑥ Aumentar/diminuir o volume

\*: Se equipado

### Ligar/desligar a energia

Pressione o interruptor “PWR” para ligar o sistema de áudio dianteiro.

Pressionar novamente o botão desliga o sistema.

### Mudar a fonte de áudio

Pressione o interruptor “MODE” para mudar a fonte de áudio.

Cada pressionamento mudará o modo sequencialmente, se o modo estiver pronto para ser usado.

### Ajustar o volume

Pressione “^” no interruptor “VOL” para aumentar e “v” para diminuir o volume.

Pressione e segure o botão para continuar a aumentar ou diminuir o volume.

## Selecionar uma estação/canal de rádio

### n Selecionar uma estação/canal de rádio

- 1** Pressione o interruptor “MODE” para selecionar a faixa de frequência desejada.
- 2** Pressione “^” ou “v” no interruptor “TUNE/TRACK” para ajustar a frequência.

Para procurar emissoras/canais receptíveis, pressione e segure o botão “TUNE/TRACK” até ouvir um sinal.

### n Selecionar uma estação pré-programada/canal

- 1** Pressione o interruptor “MODE” para selecionar a faixa de frequência desejada.
- 2** Pressione “^” ou “v” no interruptor “CH” para selecionar a estação pré-programada/canal.

## Selecionar uma trilha/arquivo ou capítulo

- 1** Pressione o interruptor “MODE” para selecionar o modo CD, disco MP3/WMA, DVD, áudio Bluetooth®, iPod ou memória USB.
- 2** Pressione “^” ou “v” no interruptor “TUNE/TRACK” para selecionar um arquivo/trilha/capítulo.

Para voltar ao início da trilha, arquivo ou capítulo atual, pressione “v” no interruptor “TUNE/TRACK” uma vez rapidamente.

## Selecionar uma pasta/álbum

- 1 Pressione o interruptor “MODE” para selecionar o modo disco MP3/WMA, áudio Bluetooth® ou memória USB.
- 2 Pressione “^” ou “v” no interruptor “CH” para selecionar uma pasta/álbum.

### n Avançar rapidamente ou retroceder um capítulo ou trilha/arquivo

Pressione e segure “^” ou “v” no interruptor “TUNE/TRACK”.

### n Função de travamento dos botões

Para evitar o acionamento acidental, alguns botões no descansa-braço traseiro podem ser travados. (→P. 351)

### n Função de desligamento da iluminação do painel de controle traseiro

A iluminação do painel de controle no descansa-braço traseiro pode ser desligada. (→P. 351)

### n Quando “ERROR”, “WAIT” ou “NO MUSIC” for apresentado no visor

Consulte os itens abaixo e tome as medidas adequadas. Se o problema não for solucionado, leve o veículo a uma Concessionária Autorizada da marca Lexus.

“ERROR”: Indica um problema no disco ou no interior do dispositivo reproduzidor. O disco poderá estar sujo, danificado ou introduzido na posição errada.

“AGUARDE”: A operação será interrompida devido a alta temperatura no interior do dispositivo reproduzidor. Ejeite o disco e deixe o dispositivo reproduzidor esfriar.

“NENHUMA MÚSICA”: Indica que um arquivo MP3/WMA não está incluído no disco.

## Usar os interruptores de áudio no volante de direção

Alguns dispositivos de áudio podem ser controlados através dos interruptores no volante de direção.

- ① Volume
- ② Modo rádio: Seleciona uma estação de rádio  
Modo DAB (tipo B):  
Selecione um serviço e canal  
Modo de CD de áudio: Seleciona uma trilha  
Modo de disco MP3/WMA:  
Selecione um arquivo e uma pasta  
Modo DVD: Seleciona um capítulo  
Modo de áudio Bluetooth®:  
Selecione uma faixa e um álbum  
Modo iPod: Seleciona uma trilha  
Modo de memória USB:  
Selecione um arquivo/trilha e uma pasta/álbum
- ③ Liga o sistema, seleciona uma fonte de áudio

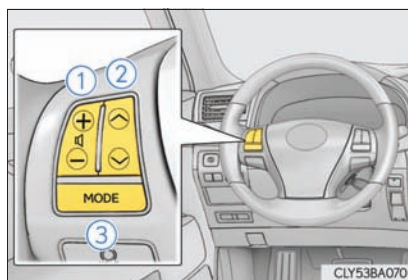



### Ligar o sistema de áudio

Para ligar o sistema de áudio, pressione o interruptor “MODE”.

### Mudar a fonte de áudio

Pressione o interruptor “MODE” para selecionar um modo de áudio.

Cada pressionamento mudará o modo sequencialmente, se o modo estiver pronto para ser usado.

### Ajustar o volume

Pressione o interruptor “+” para aumentar o volume e o interruptor “-” para diminuir o volume.

### Emudecer um som ou pausar a execução atual

Pressione e mantenha pressionado o interruptor “MODE”.

Para cancelar, pressione e segure o interruptor “MODE” novamente.

### Selecione a estação pré-programada/canal

- 1 Pressione o interruptor “MODE” para selecionar o modo de rádio ou DAB.
- 2 Pressione o interruptor “^” ou o interruptor “v” para selecionar.

### Procurar uma estação/canal de rádio

- 1 Pressione o interruptor “MODE” para selecionar o modo de rádio ou DAB.
- 2 Pressione e segure o interruptor “^” ou “v” até ouvir um sinal.

Para cancelar, pressione qualquer um dos interruptores.

### Selecionar uma trilha/arquivo ou capítulo

- 1 Pressione o interruptor “MODE” para selecionar o modo CD, disco MP3/WMA, DVD, áudio Bluetooth<sup>®</sup>, iPod ou memória USB.
- 2 Pressione o interruptor “^” ou o interruptor “v” para selecionar.  
Para voltar ao início da trilha, arquivo ou capítulo atual, pressione o interruptor “v” uma vez rapidamente.

### Selecionar uma pasta/álbum

- 1 Pressione o interruptor “MODE” para selecionar o modo de disco MP3/WMA, áudio Bluetooth<sup>®</sup> ou memória USB.
- 2 Pressione e segure o interruptor “^” ou “v” até ouvir um sinal para selecionar.

### ATENÇÃO

#### **n** Para reduzir o risco de acidente

Esteja atento ao acionar os interruptores de áudio no volante de direção.

## Características do sistema de entretenimento para o banco traseiro\*

O sistema de entretenimento do banco traseiro foi concebido para que os passageiros no banco traseiro possam desfrutar vídeo, como discos Blu-ray Disc™ (BD) e DVD, separadamente do sistema de áudio dianteiro.

► Modelos com 5 lugares

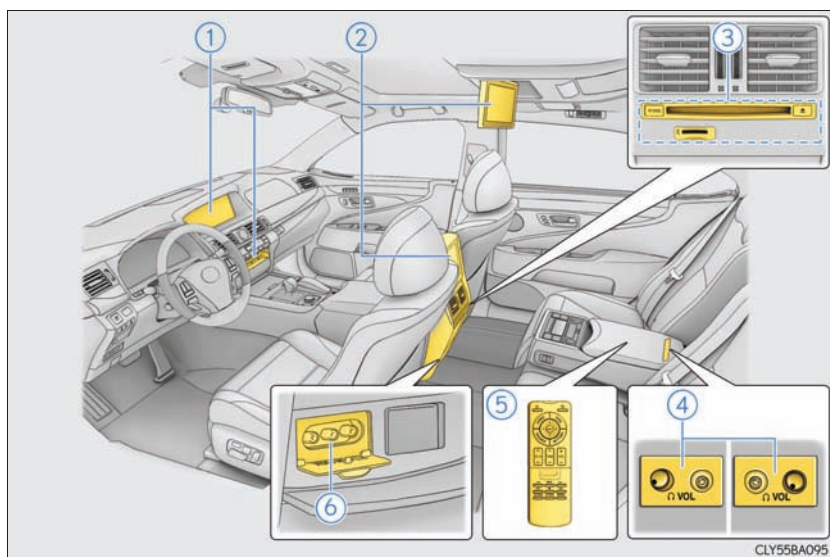

5

Dispositivos internos

- ① Sistema de áudio dianteiro
- ② Visor (com console traseiro ou suspenso)
- ③ Dispositivo reprodutor de BD/DVD
- ④ Botões de controle de volume dos audifones e entradas para audifones
- ⑤ Controle remoto
- ⑥ Entrada de conectores A/V

\*: Se equipado

## ► Modelos com 4 lugares

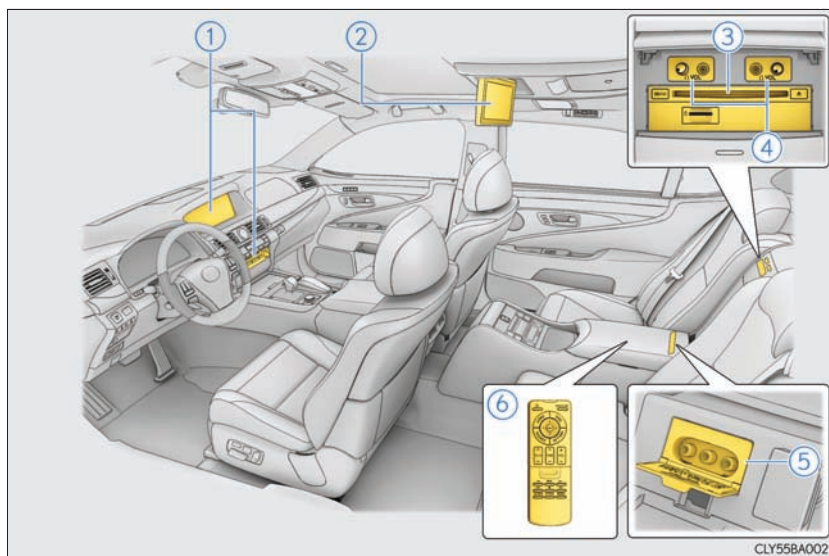

- ① Sistema de áudio dianteiro
- ② Visor
- ③ Dispositivo reproduzidor de BD/DVD
- ④ Botões de controle de volume dos alto-falantes e tomadas para alto-falantes
- ⑤ Entrada de conectores A/V
- ⑥ Controle remoto

## Controle remoto

O sistema de entretenimento para o banco traseiro pode ser acionado com o controle remoto. O sistema não pode ser acionado tocando diretamente os botões na tela.

Para usar os botões sob a tampa, deslize a tampa para baixo.

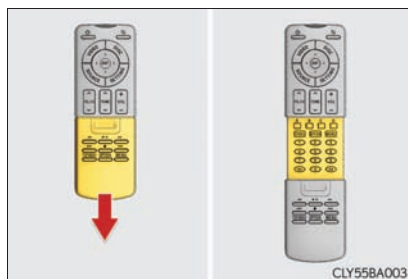

### n Operação básica

- ① Ligar/desligar o sistema de entretenimento para o banco traseiro
- ② Selecionar um ícone de controle
- ③ Exibir a tela de origem
- ④ Abrir ou fechar o visor (com visor suspenso)
- ⑤ Desligar o visor (com visor no console)
- ⑥ Inserir o ícone de controle selecionado
- ⑦ Exibir a tela de configuração
- ⑧ Ajustar o volume

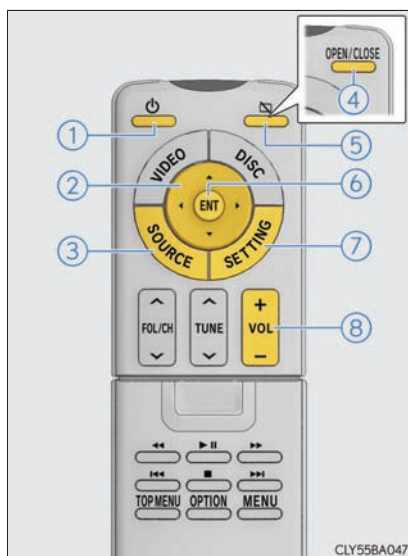

### n Selecionar um ícone de controle

Pressione “▲”, “▼”, “▶” ou “◀” em  para selecionar o ícone de controle na tela, a seguir, pressione “ENT” para inserir.

## Ligar ou desligar o visor (com visor no console traseiro)

### I Ligar

Pressione , "DISC", "VIDEO" ou "SOURCE".

### I Desligar

Pressione  ou .

Quando você pressionar , o som não será desligado.

As operações de ligar ou desligar podem ser realizadas a partir do banco dianteiro. (→P. 477)



## Abrir ou fechar o visor (com visor suspenso)

### n Abrir ou fechar o visor

#### I Abrir

Pressione "OPEN/CLOSE", , "DISC", "VIDEO" ou "SOURCE".

#### I Fechar

Pressione "OPEN/CLOSE" ou .

Se o visor for fechado com uma imagem exibida na tela, a imagem será desligada automaticamente. Quando você pressionar "OPEN/CLOSE", o som não será desligado.

As operações de abrir e fechar podem ser realizadas a partir do banco dianteiro. (→P. 477)

A operação de abrir e fechar pode ser ajustada para automático. (→P. 533)

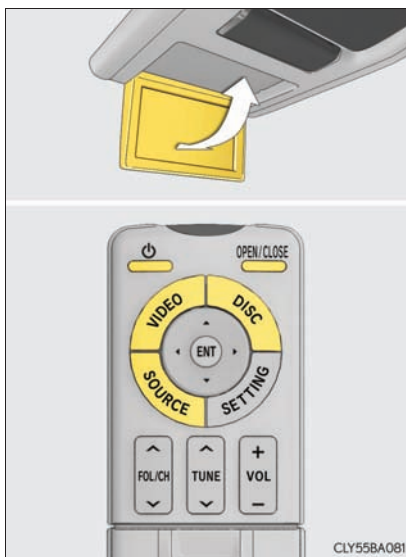

## Carregar e ejetar um disco

### ▶ Modelos de 5 lugares

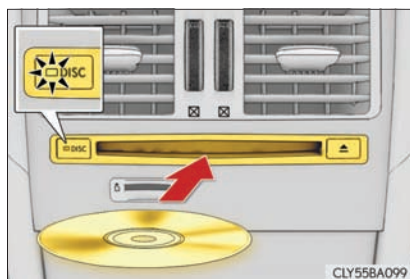

### ▶ Modelos de 4 lugares

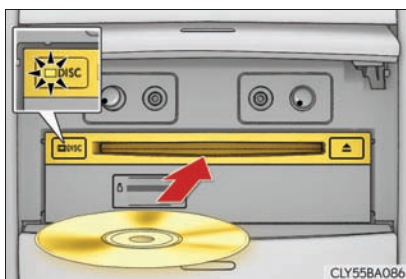

Insira o disco na abertura com a etiqueta virada para cima.

A luz indicadora "DISC" acenderá quando o disco for carregado.

O dispositivo reproduzidor começará a reproduzir o disco automaticamente.

### ▶ Modelos de 5 lugares

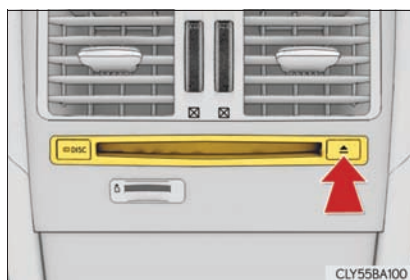

### ▶ Modelos de 4 lugares

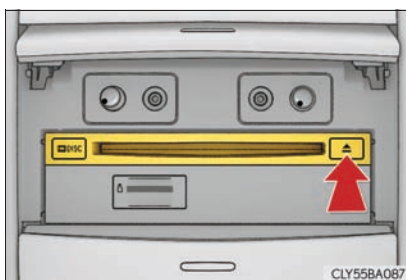

Pressione  e remova o disco.

Se um disco não puder ser ejetado, não force para removê-lo. Mantenha  pressionado por aproximadamente 10 segundos e libere-o.

Se o disco ejetado permanecer na abertura por 15 segundos, o dispositivo reproduzidor recarregará o disco automaticamente.

## Inserir e ejetar um cartão SD

▶ Modelos de 5 lugares

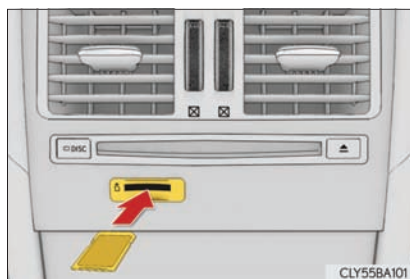

▶ Modelos de 4 lugares

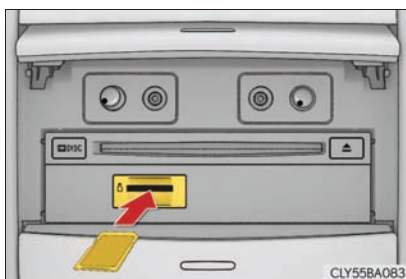

Insira o cartão SD com o lado da etiqueta voltado para cima, posicionando o canto do recorte à direita. Quando inserir o cartão, empurre-o diretamente até ouvir um ruído característico.

▶ Modelos de 5 lugares

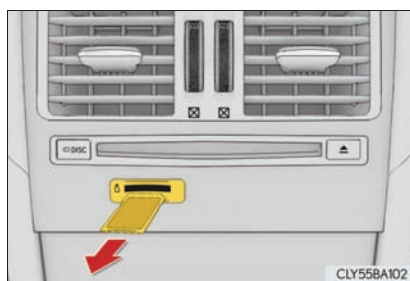

▶ Modelos de 4 lugares

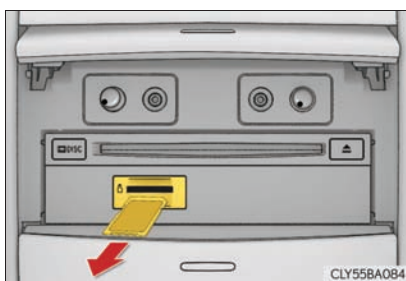

Para ejetar o cartão SD, pressione no centro do cartão SD. Quando estiver ligeiramente ejetado, retire o cartão diretamente.



## Alterar a origem

- 1 Pressione "SOURCE" para exibir a tela de origem



- 2 Selecione a origem desejada.



## Entradas para audíofones

### ▶ Modelos de 5 lugares

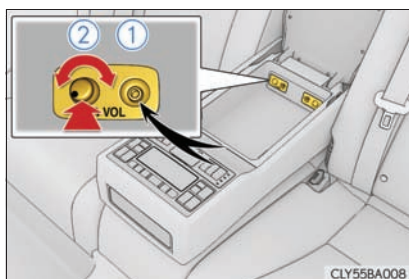

### ▶ Modelos de 4 lugares



Para ouvir o sistema de entretenimento para o banco traseiro, use os audíofones.

#### ① Para usar os audíofones

Conecte à entrada para audíofones.

#### ② Para ajustar o volume

Pressione e gire no sentido horário para aumentar o volume. Gire no sentido anti-horário para diminuir o volume.

## Mudar a saída do alto-falante

Para reproduzir o sistema de entretenimento para o banco traseiro pelos alto-falantes no veículo, ative a "Saída de alto-falante".

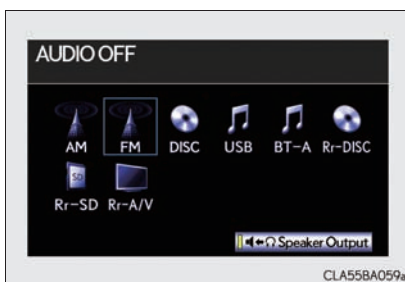

## Acionar a partir dos bancos dianteiros

O sistema de entretenimento para o banco traseiro pode ser acionado a partir dos bancos dianteiros.

**1** Exibir a tela de controle de áudio.  
(→P. 353)

**2** Selecione a guia “Traseira”.

① Liga/desliga o sistema de entretenimento para o banco traseiro.

② Trava o sistema para que os passageiros no banco traseiro não possam acionar o sistema de entretenimento para o banco traseiro.

③ Para reproduzir o sistema de entretenimento para o banco traseiro pelos alto-falantes no veículo, ative a “Saída de alto-falante”.

**3** Selecione o botão desejado. O indicador do botão selecionado será realçado.



n O sistema de entretenimento para o banco traseiro pode ser usado quando o botão de partida estiver no modo ACESSÓRIOS ou IGNIÇÃO LIGADA.

n **Função de proteção contra esmagamento (com visor suspenso)**

O fechamento do visor será interrompido e o visor retornará para a posição anterior se algo ficar preso no caminho de fechamento.

n **Tela de atenção**

Quando o visor traseiro for ligado, a tela de atenção será exibida por alguns segundos.

Durante esse tempo, apenas as funções “OPEN/CLOSE” (Abrir/fechar) poderão ser acionadas. (com visor suspenso)

n **Quando  aparecer na tela**

Indica que o ícone selecionado não pode ser usado neste momento.

**n Antes de usar o controle remoto (para proprietários de veículos novos)**

Uma folha isolante é colocada para evitar que as baterias sejam esgotadas. Remova a folha isolante antes de usar o controle remoto.

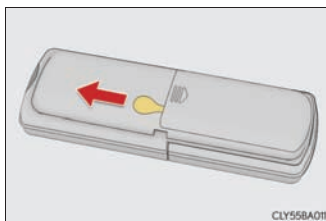
**n Quando as baterias do controle remoto estiverem totalmente esgotadas**

Remova as baterias esgotadas e instale baterias novas.

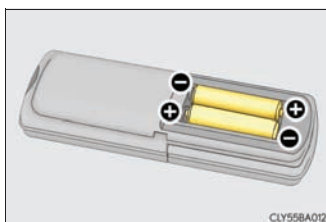
**n Se as baterias do controle remoto estiverem descarregadas**

Poderão ocorrer os sintomas abaixo.

- | O controle remoto não funcionará adequadamente.
- | O alcance operacional será reduzido.

**n Use duas baterias AA**

- | As baterias podem ser adquiridas na Concessionária Autorizada da marca Lexus, lojas de utensílios elétricos ou lojas de câmeras fotográficas.
- | Substitua somente usando o mesmo tipo ou equivalente recomendado pela Concessionária Autorizada da marca Lexus.
- | Descarte as baterias usadas conforme a legislação local.

**n Audiofones**

Audiofones sem fio por raio infravermelho também podem ser usados. No entanto, poderá ser difícil captar os sinais adequadamente com alguns audiofones geralmente disponíveis no mercado. A Lexus recomenda o uso de audiofones sem fio genuínos Lexus.

Contate uma Concessionária Autorizada da marca Lexus para detalhes adicionais.

## n Volume

I Ajuste o volume quando conectar o audíofone à entrada. Sons altos podem ser um impacto significativo no corpo humano.

I O discurso das conversas em alguns discos BD/DVD é gravado em baixo volume para enfatizar o impacto dos efeitos sonoros. Se você ajustar o volume supondo que as conversas representam o nível máximo de volume que será reproduzido pelo BD/DVD, você poderá se surpreender com efeitos sonoros mais altos ou quando mudar para uma fonte de áudio diferente. Lembre-se disso quando for ajustar o volume.

## n Discos que podem ser usados

Os discos com as identificações abaixo podem ser usados.

A execução poderá não ser possível conforme o formato da gravação ou características do disco, ou devido a riscos, sujeira ou deterioração.



Os seguintes discos podem ser usados neste sistema:

- I Disco BDXL™
- I BD-RE com o cartucho
- I HD DVD
- I Áudio DVD
- I CD de vídeo
- I SACD

## n Cartões SD que você pode usar

I Os cartões de memória estão restringidos às condições abaixo com base nos padrões SD.

- Cartão de memória SD (de 512 MB a 2 GB)
- Cartão de memória SDHC (de 4 GB a 32 GB)
- Cartão de memória SDXC (de 48 GB a 128 GB)

I Minicartões SD e microcartões SD podem ser usados, mas devem ser usados com um cartão adaptador.

I Cartão multimídia (MMC) não pode ser usado.

### n Funções do cartão SD

I Este sistema é capaz de reproduzir fotos em JPEG e imagens de vídeo em AVCHD que foram armazenadas em um cartão SD. O sistema não aceita a reprodução de música.

#### I Armazenamento local

- Alguns vídeos BD têm uma função para memorizar as informações do disco, como um ponto de reinício, em um armazenamento local. O sistema de entretenimento para o banco traseiro usa um cartão SD como um dispositivo de armazenamento local. Para usar essa função, insira um cartão SD na abertura para cartão SD.
- A função de memória do cartão SD poderá diferir, dependendo dos vídeos BD reproduzidos.
- Quando um cartão SD contendo qualquer tipo de dados for inserido, as informações do disco de vídeo BD não serão armazenadas no cartão SD, para proteger os dados existentes no cartão. Para usar um cartão SD como um armazenamento local, use outro cartão SD que não contenha dados.

## n Direitos autorais e marcas registradas

I Blu-ray Disc™, Blu-ray™, BD-Live™, BDXL™ e os logotipos são marcas registradas da Blu-ray Disc Association.



I Java é uma marca registrada da Oracle e/ou suas afiliadas.



I Os logotipos “AVCHD”, “AVCHD Progressive” e “AVCHD Progressive” são marcas registradas da Panasonic Corporation e da Sony Corporation.



I O “Logotipo DVD” é uma marca registrada da DVD Format/Logo Licensing Corporation.



I O Logotipo SDXC é uma marca registrada da SD-3C, LLC.



I Fabricado sob licença da Dolby Laboratories. Dolby e os símbolos duplo D são marcas registradas da Dolby Laboratories.



| Fabricado sob licença protegido pelas Patentes nos EUA Nos: 5,956,674; 5,974,380; 6,226,616; 6,487,535; 7,392,195; 7,272,567; 7,333,929; 7,212,872 e outras patentes nos EUA e mundiais concedidas e pendentes. DTS-HD, o Símbolo, & DTS-HD e o Símbolo em conjunto são marcas registradas da & DTS-HD Master Audio | Essencial é uma marca registrada da DTS, Inc. O produto inclui software. © DTS, Inc. Todos os direitos reservados.



| HDMI, o Logo HDMI e High - Definition Multimedia Interface são marcas registradas ou marcas comerciais da HDMI Licensing LLC nos Estados Unidos e em outros países.

## HDMI

| Este produto está licenciado sob a licença do portfólio da patente AVC e da patente VC-1 para uso pessoal de um consumidor ou outros usos não remunerados para (i) codificação de vídeo em conformidade com o Padrão AVC e o Padrão VC-1 ("AVC/VC-1 Video") e/ou (ii) decodificação de vídeo AVC/VC-1 codificada por um cliente envolvido em uma atividade pessoal e/ou obtido de um provedor de vídeo licenciado para fornecer Vídeo AVC/VC-1. Nenhuma licença é concedida ou será inferida para qualquer outro uso. Mais informações podem ser obtidas junto à MPEG LA, LLC.

Visite <http://www.mpegla.com>.

| Aviso da Cinavia

Este produto utiliza tecnologia da Cinavia para limitar o uso de cópias não autorizadas de alguns filmes e vídeos produzidos comercialmente e suas trilhas sonoras. Quando for detectado o uso proibido de uma cópia não autorizada, uma mensagem será apresentada e a reprodução ou a cópia será interrompida.

Mais informações sobre a tecnologia da Cinavia são fornecidas no Cinavia Online Consumer Information Center em <http://www.cinavia.com>. Para solicitar mais informações sobre a Cinavia pelo correio, envie um cartão postal com o endereço para correspondência ao: Cinavia Consumer Information Center, P.O. Box 86851, San Diego, CA, 92138, USA.

| Este produto incorpora tecnologia de propriedade sob licença da Verance Corporation e está protegido pela Patente dos EUA 7.369.677 e outras patentes dos EUA e mundiais concedidas e pendentes, bem como proteção de direitos autorais e segredos comerciais para determinados aspectos de tal tecnologia. Cinavia é uma marca registrada da Verance Corporation. Copyright 2004-2010 Verance Corporation. Todos os direitos reservados pela Verance. A engenharia reversa ou desmontagem é proibida.



| WMA (Windows Media Audio), Microsoft, Windows e Windows Media são marcas registradas da Microsoft Corporation nos EUA e em outros países.

Este produto está protegido por determinados direitos de propriedade intelectual da Microsoft Corporation e de terceiros. É proibido o uso ou a distribuição de tal tecnologia fora deste produto sem uma licença da Microsoft ou de uma subsidiária autorizada da Microsoft e de terceiros.

| Este item incorpora tecnologia de proteção contra cópia protegida por patentes nos EUA e outros direitos de propriedade intelectual da Rovi Corporation. A engenharia reversa e a desmontagem são proibidas.

| Este produto incorpora o seguinte software:

- (1) o software desenvolvido independentemente pela ou para a Panasonic Corporation,
- (2) o software de propriedade de terceiros e licenciado para a Panasonic Corporation,
- (3) o software licenciado sob a GNU General Public License, Versão 2 (GPL V2),
- (4) o software licenciado sob a GNU LESSER General Public License, Versão 2.1 (LGPL v2.1) e/ou,
- (5) software aberto de origem diferente do software licenciado sob a GPL v2 e/ou LGPL v2.1

Para o software classificado como (3) e (4), consulte os termos e as condições da GPL v2 e LGPL v2.1, conforme o caso, em

<http://www.gnu.org/licenses/old-licenses/gpl-2.0.html> e

<http://www.gnu.org/licenses/old-licenses/lgpl-2.1.html>.

Além disso, os programas de software classificados como (3) e (4) possuem direitos autorais por vários indivíduos. Consulte o aviso de direitos autorais desses indivíduos em <http://car.panasonic.jp/oss/VpqKvt4e/>

O software GPL/LGPL é distribuído na esperança de que seja útil, mas SEM QUALQUER GARANTIA, até mesmo sem a garantia de COMERCIALIZAÇÃO ou ADEQUAÇÃO PARA UM PROPÓSITO ESPECÍFICO.

Em pelo menos três (3) a partir da entrega de produtos, daremos a qualquer terceiro que entre em contato conosco nas informações para contato fornecidas abaixo, mediante uma taxa não superior ao nosso custo de realização física de distribuição do código fonte, uma cópia completa legível pela máquina do código fonte correspondente ao abrigo da licença GPL v2/LGPL v2.1.

[Endereço para contato]

GPL Manager Panasonic Corporation 4261 Ikonobe-cho, Tsuzuki-ku, Yokohama City 224-8520, Japan

O código fonte também está disponível gratuitamente a você e outros membros do público por meio no nosso site abaixo.

<http://car.panasonic.jp/oss/VpqKvt4e/>

Para o software classificado como (5), inclui o seguinte:

1. Este produto inclui software desenvolvido pela OpenSSL Project para uso na OpenSSL Toolkit. (<http://www.openssl.org/>)
2. Este produto inclui software desenvolvido pela Universidade da Califórnia, Berkeley e seus colaboradores.
3. Código de tipo livre.
4. O software JPEG do Grupo Independente JPEG.
5. Fontes Vera. (<http://www.gnome.org/fonts/>)

### ATENÇÃO

#### **n Quando o sistema de entretenimento para o banco traseiro não estiver sendo usado (com visor suspenso)**

Mantenha o visor fechado. O visor aberto poderá atingir o corpo de um ocupante, no caso de um acidente ou frenagem súbita, resultando em ferimentos.

#### **n Para evitar acidentes e choque elétrico**

Não desmonte ou modifique o controle remoto.

#### **n Quando o controle remoto não estiver em uso**

Guarde o controle remoto.

No caso de um acidente ou frenagem súbita, poderá resultar em ferimentos.

#### **n Fechar o visor (com visor suspenso)**

Jamais tente prender nenhuma parte do corpo para ativar intencionalmente a função de proteção contra esmagamento.

#### **n Baterias e outras peças removidas**

Estes componentes são pequenos e se ingeridos por crianças poderão causar asfixia. Mantenha distante de crianças. A não observação dessa precaução poderá resultar em ferimentos graves ou fatais.

 NOTA**n Limpar o visor**

Limpe o visor com um pano macio e seco. A superfície da tela poderá ser riscada se ela for limpa com um pano áspero.

**n Para evitar danos ao controle remoto**

- | Mantenha o controle remoto afastado de luz solar direta, calor e umidade elevada.
- | Não derrube ou bata o controle remoto em objetos rígidos.
- | Não sente-se ou coloque objetos pesados sobre o controle remoto.

**n Dispositivo reprodutor de BD/DVD**

Nunca tente desmontar ou lubrificar qualquer parte do dispositivo reprodutor de CD/DVD. Não introduza outros objetos além do disco na abertura.

**n Fechar o visor (com visor suspenso)**

Não feche o visor com a mão. Isso poderá resultar em mau funcionamento.

**n Para operação normal após substituição da bateria**

Observe as precauções abaixo para evitar acidentes.

- | Sempre trabalhe com as mãos secas.  
A umidade poderá causar oxidação da bateria.
- | Não toque ou mova outros componentes internos do controle remoto.
- | Não dobre os terminais da bateria.

## Reproduzir discos Blu-ray Disc™ (BD) e DVD

Este sistema reproduz discos de vídeo (BD) Blu-ray Disc™ (BD) com som digital.

Além de títulos comerciais em BD e DVD, vídeos AVCHD e BDAV podem ser reproduzidos neste sistema, portanto, a TV digital gravada por gravadores de vídeo digital domésticos e os vídeos domésticos em BD/DVD gravados por câmeras de vídeo digital domésticas também podem ser reproduzidos neste sistema.

### n Mudar para o modo BD/DVD

Selecione “Rr-DISC” na tela de origem ou pressione “DISC” se um disco já tiver sido carregado na abertura.

n **Controle remoto**

- ① Inserir o ícone de controle selecionado ▶ A tampa será fechada
- ② Ligar o modo BD/DVD
- ③ Selecionar um ícone de controle
- ④ Aumentar/reduzir o volume
- ⑤ Avanço rápido/retrocesso
- ⑥ Parar
- ⑦ Exibir a tela de menu
- ⑧ Exibir a tela de opções
- ⑨ Exibir a tela de menu superior
- ⑩ Selecionar um capítulo
- ⑪ Reproduzir/pausar
- ⑫ Botões coloridos (→P. 498)
- ⑬ 10 botões de teclas (→P. 498)

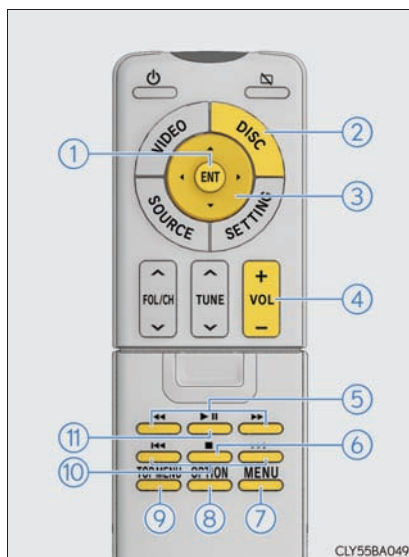

▶ A tampa será aberta

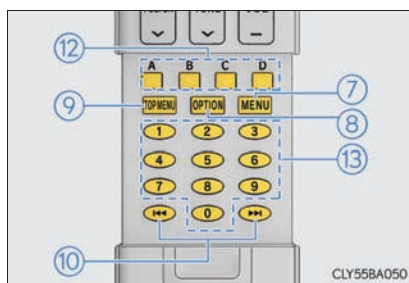

## n Tela de opções

Pressione "OPTION" quando estiver assistindo um vídeo BD/DVD, a tela abaixo será apresentada.

### I Vídeo BD

- ① Desligar a tela de opções
- ② Exibir a terceira página
- ③ Exibir a segunda página
- ④ Avanço rápido
- ⑤ Reproduzir/pausar
- ⑥ Parar
- ⑦ Retroceder
- ⑧ Exibir o menu pop-up
- ⑨ Exibir a tela de menu superior
- ⑩ Exibir a tela de configuração inicial
- ⑪ Exibir a primeira página
- ⑫ Mudar o ângulo
- ⑬ Mudar o idioma da legenda
- ⑭ Mudar o idioma de áudio
- ⑮ Voltar para a cena predeterminada
- ⑯ Procurar um capítulo
- ⑰ Procurar um título
- ⑱ Mudar o áudio secundário
- ⑲ Exibir o vídeo secundário (Imagem sobre imagem)
- ⑳ Exibir o teclado de 10 teclas
- ㉑ Exibir a cor dos botões de teclas

#### ► Primeira página

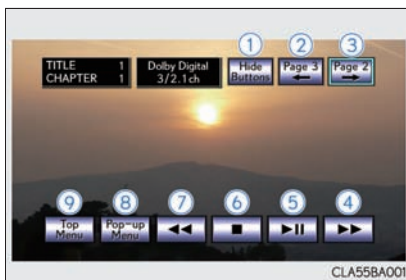

#### ► Segunda página

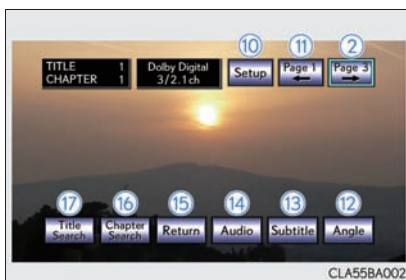

#### ► Terceira página



## I BDAV

- ① Desligar a tela de opções
- ② Exibir a segunda página
- ③ Avanço rápido
- ④ Reproduzir/pausar
- ⑤ Parar
- ⑥ Retroceder
- ⑦ Exibir a tela de configuração inicial
- ⑧ Mudar o canal de áudio
- ⑨ Alterar o ângulo
- ⑩ Alterar o idioma de áudio
- ⑪ Mudar o modo de reprodução
- ⑫ Procurar um capítulo
- ⑬ Procurar um título

## ► Primeira página



## ► Segunda página



## I AVCHD

- ① Desligar a tela de opções
- ② Exibir a segunda página
- ③ Avanço rápido
- ④ Reproduzir/pausar
- ⑤ Parar
- ⑥ Retroceder
- ⑦ Exibir a tela de menu superior
- ⑧ Exibir a tela de configuração inicial
- ⑨ Alterar o idioma da legenda
- ⑩ Alterar o idioma de áudio
- ⑪ Voltar para a cena predeterminada
- ⑫ Procurar um capítulo
- ⑬ Procurar um título

## ▶ Primeira página



## ▶ Segunda página





## I Vídeo DVD

- ① Desligar a tela de opções
- ② Exibir a segunda página
- ③ Avanço rápido
- ④ Reproduzir/pausar
- ⑤ Parar
- ⑥ Retroceder
- ⑦ Exibir a tela de menu
- ⑧ Exibir a tela de menu superior
- ⑨ Exibir a tela de configuração inicial
- ⑩ Alterar o ângulo
- ⑪ Alterar o idioma da legenda
- ⑫ Alterar o idioma de áudio
- ⑬ Voltar para a cena predeterminada
- ⑭ Procurar um título

## ► Primeira página



## ► Segunda página



## Ligar o modo BD/DVD

Coloque um disco ou pressione “DISC” com um disco inserido.



O dispositivo reproduzidor começará a reproduzir o disco automaticamente.

## Reproduzir/pausar um disco

Pressione  para reproduzir/pausar.

Pressione e segure  durante a pausa, o vídeo será reproduzido lentamente.

## Selecionar um capítulo

Pressione  ou  até que o capítulo desejado seja apresentado.

## Avançar rapidamente/retroceder um disco

Pressione e segure  ou .

## Acionar o menu do disco

- 1 Pressione “TOP MENU” ou “MENU”.
- 2 Selecione o item de menu usando “▲”, “▼”, “▶” ou “◀” no  e pressione “ENT”.

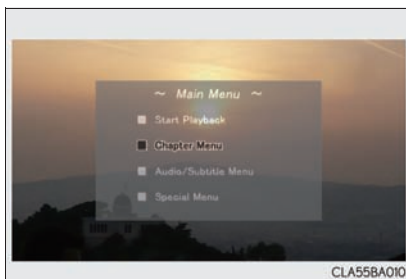

## Tela de opções

### n Exibir a tela de opções

- 1 Pressione "OPTION".
- 2 A tela de opções será apresentada.

Pressione "OPTION" novamente ou selecione "Ocultar botões" para desligar a tela de opções.

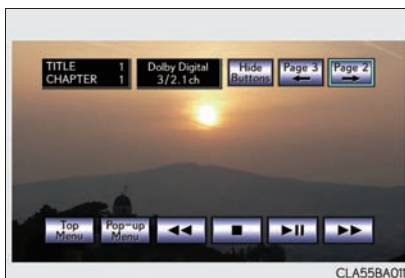

### n Exibir o menu pop-up (vídeo BD)

Alguns discos de vídeo BD têm um menu pop-up de navegação que pode ser ativado e acionado na tela sem interromper a reprodução.

- 1 Selecione "Menu pop-up".
- 2 Selecione o item de menu usando "▲", "▼", "▶" ou "◀" no



e pressione "ENT".

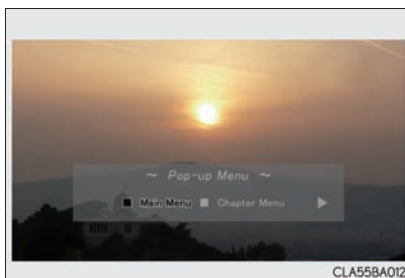

### n Procurar um título ou capítulo

- 1 Selecione “Página 2” ou “Configurações”.
- 2 Selecione “Procurar título” ou “Procurar capítulo”.
- 3 Insira o número do título ou o número do capítulo e selecione “OK”.

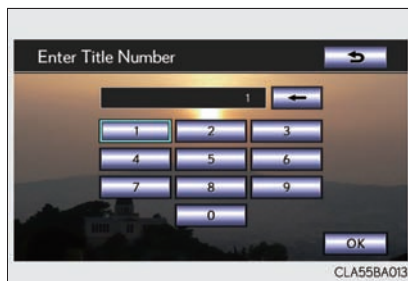

### n Mudar o ângulo (vídeo BD/vídeo DVD/BD-Video)

É possível alterar o ângulo para discos compatíveis com vários ângulos quando a marca do ângulo aparecer na tela.

- 1 Selecione “Página 2” ou “Configurações”.
- 2 Selecione “Ângulo”.
- 3 Sempre que “Ângulo” for selecionado, o ângulo mudará.



### n Mudar o idioma da legenda (vídeo BD/vídeo DVD/AVCHD)

É possível mudar o idioma da legenda para discos com legendas em vários idiomas.

**1** Selecione “Página 2” ou “Configurações”.

**2** Selecione “Legenda”.

**3** Sempre que “Legenda” for selecionado, outro idioma disponível no disco será selecionado.

“Ocultar”: É possível ocultar a legenda

“Estilo” (apenas vídeo BD): É possível mudar o estilo da legenda



### n Mudar o idioma de áudio

É possível mudar o idioma de áudio para discos com áudio em vários idiomas.

**1** Selecione “Página 2” ou “Configurações”.

**2** Selecione “Áudio”.

**3** Sempre que “Áudio” for selecionado, outro idioma disponível no disco será selecionado.

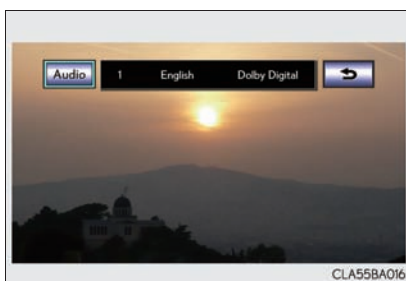

### n Mudar o canal de áudio (BDAV)

É possível mudar o canal de áudio para discos com vários canais de áudio.

- 1 Selecione “Configurações”.
- 2 Sempre que “MAIN/SUB” for selecionado, o modo mudará na seguinte ordem:

“MAIN”: Canal de áudio principal



“SUB”: Canal de áudio secundário



“MAIN/SUB”: Ambos os canais de áudio principal e secundário



### n Mudar o modo de reprodução (BDAV)

O modo de reprodução pode ser mudado para o modo de programa ou modo de lista de reprodução. Não será possível selecionar o modo de lista de reprodução se uma lista de reprodução não estiver armazenada no disco.

- 1 Selecione “Configurações”.
- 2 Selecione “Modo de reprodução”.
- 3 Sempre que o “Modo de reprodução” for selecionado, o modo mudará.

Modo de programa: Reproduz o disco na ordem de número do programa

Modo de lista de reprodução: Reproduz o disco na ordem de número da lista de reprodução



### n Exibir o vídeo secundário (imagem sobre imagem) (vídeo BD)

Imagem sobre imagem é um vídeo secundário que é reproduzido incorporado no vídeo primário. O vídeo secundário pode ser reproduzido a partir de um disco compatível com a função de imagem sobre imagem.

- 1 Selecione “Página 3”.
- 2 Selecione “PinP”.
- 3 O vídeo secundário será apresentado na tela.

Sempre que “PinP” for selecionado, outro vídeo secundário disponível no disco será selecionado.

“Ocultar”: É possível ocultar o vídeo secundário



### n Mudar o áudio secundário (vídeo BD)

É possível mudar o áudio secundário para o vídeo secundário.

- 1 Selecione “Página 3”.
- 2 Selecione “Áudio PinP”.
- 3 Sempre que “Áudio PinP” for selecionado, outro áudio secundário armazenado no disco será selecionado.

“DESLIGAR”: O áudio secundário pode ser desligado



### n Exibir os botões teclas coloridas (vídeo BD)

O botão colorido é usado para várias finalidades de acordo com as instruções do conteúdo.

- 1 Selecione “Página 3”.
- 2 Selecione “Teclas coloridas”.
- 3 Os botões de teclas coloridas são apresentados na tela.

Você pode usar os botões coloridos (A-D) no controle remoto.



### n Exibir o teclado de 10 teclas (vídeo BD)

O teclado de 10 teclas é usado para inserir números de acordo com as instruções do conteúdo.

- 1 Selecione “Página 3”.
- 2 Selecione “Teclado”.
- 3 O teclado de 10 teclas é apresentado na tela.

Você pode usar os 10 botões de teclas (1-0) no controle remoto.





## n Configuração inicial

I Exibir a tela de configuração inicial

- 1 Selecione “Página 2” ou “Configurações”.
- 2 Selecione “Configurar”.
- 3 Selecione as configurações a serem alteradas.

### ▶ Página 1

“Página 2”: Vai para a próxima página

“Predefinido”: Restabelece as configurações predefinidas.

“Limpar histórico de BD”: Os dados históricos de BD, como marcadores e ponto de reinício, podem ser excluídos.



### ▶ Página 2



Após alterar as configurações, selecione “OK”.

## I Mudar o idioma inicial de áudio

**1** Selecione “Idioma de áudio”.

**2** Selecione o idioma desejado.

Se não for possível localizar o idioma desejado, selecione “Outro” e insira o código do idioma desejado. (→P. 508)



## I Mudar o idioma inicial da legenda

**1** Selecione “Idioma da legenda”.

**2** Selecione o idioma desejado.

Se não for possível localizar o idioma desejado, selecione “Outro” e insira o código do idioma desejado. (→P. 508)



## I Mudar o idioma inicial de menu do disco

**1** Selecione “Idioma de menu do disco”.

**2** Selecione o idioma desejado.

Se não for possível localizar o idioma desejado, selecione “Outro” e insira o código do idioma desejado. (→P. 508)

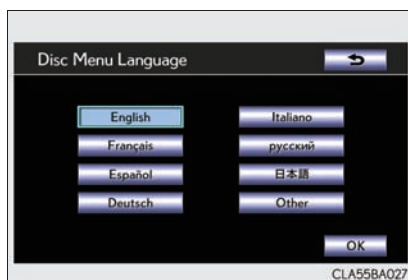

## I Configurar a marca de ângulo

Se o disco BD/DVD tiver opções de ângulo, você poderá ligar/desligar a marca de ângulo.

Sempre que a “Marca de ângulo” for selecionada, você poderá selecionar “LIGAR” ou “DESLIGAR”.

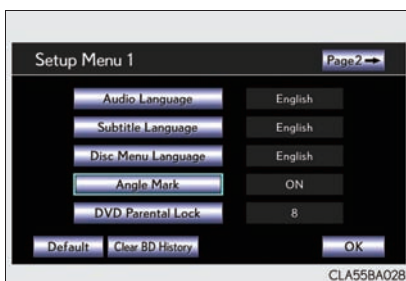

## I Configurar o controle do DVD pelos pais

É possível definir o nível de restrições do visualizador.

**1** Selecione “Controle do DVD pelos pais”.

**2** Insira um código pessoal de 4 dígitos e selecione “OK”.

Selecione  10 vezes para zerar o código pessoal caso tenha esquecido o código.

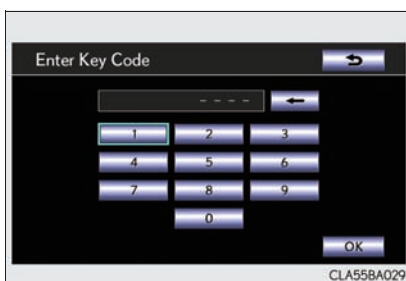

**3** Selecione o nível de restrição (1-8) e depois selecione “OK”.



## I Configurar o controle de BD pelos pais

É possível definir restrições para a idade do visualizador.

**1** Selecione “Controle do BD pelos pais”.

**2** Insira um código pessoal de 4 dígitos e selecione “OK”.

Selecione  10 vezes para zerar o código pessoal caso tenha esquecido o código.

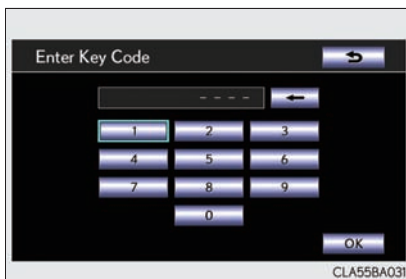

**3** Insira uma idade de restrição (0-255), a seguir, selecione “OK”.



## I Configurar uma reprodução rápida (vídeo BD)

Após inserir um disco BD você poderá passar para o primeiro ponto de reprodução e reproduzir imediatamente a estória principal.

Sempre que “Reprodução rápida” for selecionado, você poderá selecionar “LIGAR” ou “DESLIGAR”.



## I Configurar uma faixa dinâmica de som

É possível ajustar a diferença entre os volumes de som mais baixos e mais altos.

Sempre que “Faixa dinâmica de som” for selecionada, as definições mudarão na seguinte ordem:

“MAX”: Faixa dinâmica máxima



“STD”: Faixa dinâmica padrão



“MIN”: Faixa dinâmica mínima



“TrueHD”: Faixa dinâmica TrueHD

## I Áudio secundário de Vídeo BD

O áudio secundário de Vídeo BD pode ser definido.

Sempre que “Áudio secundário de Vídeo BD” for selecionado, você poderá selecionar “LIGAR” ou “DESLIGAR”.



---

n **Discos que você pode usar (→P. 479)**

n **Faixa dinâmica de som**

A “Faixa dinâmica de som” só poderá ser definida quando Dolby Digital ou Dolby TrueHD for selecionado.

Quando Dolby TrueHD for selecionado, a faixa dinâmica de som será igual a “MAX”, mesmo que esteja definida para “MIN”.

n **Áudio secundário de Vídeo BD**

Se o áudio secundário de Vídeo BD não estiver definido para ligado, o áudio secundário será a saída durante as seções que tenham áudio secundário gravado. Durante essas seções, os sons HD, como 7.1 canais, não será emitidos.

No entanto, se você estiver reproduzindo seções que atendam a todas as condições abaixo, os sons HD poderão ser emitidos:

I Não há áudio interativo

I Não há áudio secundário

I Não há títulos BD-J

Se o áudio secundário de Vídeo BD estiver definido para desligado, os sons HD poderão ser emitidos. No entanto, para seções que tenham áudio secundário registrado, o áudio secundário não será emitido.

n **Discos de vídeo BD/DVD**

I Mídia compatível

A mídia que você pode usar para reprodução são os discos BD-ROMs, BD-Rs, BD-REs, DVD-ROMs, DVD-Rs e DVD-RWs.

I Formatos de disco compatíveis

Os formatos do disco que você pode usar para a reprodução são os formatos de vídeo BD, formatos BDAV, formatos AVCHD e formatos de vídeo DVD

I Este dispositivo reproduzidor está em conformidade com os formatos de TV em cores NTSC/PAL.

I Códigos regionais

Alguns discos de vídeo BD/DVD têm um código regional que indicam a região em que você pode usar o disco de vídeo BD/DVD.

Se o disco de vídeo BD não estiver identificado com as letra “A”, “B”, “C” ou “ABC” ou não estiver identificado com os números “2”, “3”, “4”, “5” ou “TODOS”, você não poderá usá-lo neste dispositivo reproduzidor.





Se você tentar reproduzir discos de vídeo BD/DVD com códigos regionais incompatíveis neste dispositivo reproduzidor, uma mensagem de erro será apresentada na tela. Mesmo que o disco de vídeo BD/DVD não tenha um código regional, em alguns casos ele não poderá ser utilizado.

I Quando armazenar conteúdo nos discos BD-R, BD-RE, DVD-R ou DVD-RW, os discos devem ser finalizados usando um gravador. Os discos não finalizados não podem ser reproduzidos neste sistema.

I Os discos gravados com várias sessões não podem ser reproduzidos neste sistema.

I BD-Live™ não é suportado.

#### n Símbolos mostrados nos discos de vídeo BD/DVD

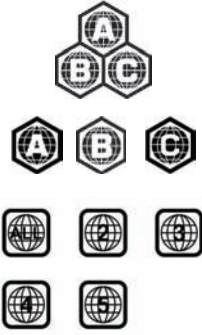
Símbolo	Significado
<b>PAL/NTSC</b>	Indica o formato PAL/NTSC
	Indica o número de trilhas de áudio
	Indica o número de idiomas de legenda
	Indica o número de ângulos
	Indica as relações de tela disponíveis Wide screen: 16:9 Padrão: 4:3
	Indica o código regional do disco <ul style="list-style-type: none"> <li>• Vídeo BD "ABC": todas as regiões Letra: código regional</li> <li>• Vídeo DVD "TODAS": todas as regiões Número: código regional</li> </ul>

## n Informações do disco de vídeo BD/DVD

### I Controles pelos pais

Essa função limita o que pode ser assistido em conformidade com o nível de restrições do país. O nível de restrições varia, dependendo do disco de vídeo BD/DVD. Alguns discos de vídeo BD/DVD não podem ser reproduzidos de maneira alguma ou as cenas violentas serão omitidas ou substituídas por outras cenas.

- Vídeo DVD

Nível 1: Podem ser reproduzidos discos de vídeo DVD para criança.

Níveis 2 a 7: Podem ser reproduzidos discos de vídeo DVD para crianças e filmes de categoria G.

Nível 8: Todos os tipos de discos de vídeo DVD podem ser reproduzidos.

- Vídeo BD

Os controles pelos pais, de vídeos BD, pode ser definidos inserindo-se uma idade. Se a idade alvo de vídeo BD for superior à restrição de idade que foi definida, a reprodução não será possível.

### I Função de vários ângulos

Você pode desfrutar a mesma cena de vários ângulos diferentes.

### I Opção de vários idiomas

Você pode selecionar os idiomas da legenda e de áudio.

### I Códigos regionais

Os códigos regionais são fornecidos nos dispositivos reprodutores de BD/DVD e discos BD/DVD. Se o disco BD/DVD não tiver o mesmo código que o dispositivo reprodutor de BD/DVD, você não poderá reproduzir o disco no dispositivo reprodutor.

### I Título e capítulo

Os programas de áudio e vídeo armazenados nos discos de vídeo BD/DVD estão divididos em partes por título e capítulo.

**Título:** A maior unidade dos programas de áudio e vídeo armazenados nos discos de vídeo BD/DVD. Geralmente, um filme, um álbum ou um programa de áudio é designado como um título.

**Capítulo:** Um título consiste em um ou mais capítulos.



### I AVCHD

AVCHD é um novo formato (padrão) para câmeras de vídeo de alta definição capazes de gravar e reproduzir imagens HD de alta resolução.

DVDs e cartões SD com vídeos gravados no formato AVCHD podem ser reproduzidos neste sistema.

### I BDAV (Blu-ray Disc™ Áudio/Visual)

BDAV é um dos formatos de gravação de áudio/vídeo para Blu-ray Disc™, originalmente desenvolvido para a transmissão de gravação.

Esse formato é usado ao gravar BD-R e BD-RE com um gravador Blu-ray™.

### I BD-J

Alguns discos de vídeo BD contém aplicativos Java, que são chamados BD-J. Você pode desfrutar várias funções interativas além da reprodução normal de vídeo.

### I Menu pop-up

Alguns discos de vídeo BD têm um menu pop-up de navegação que pode ser ativado e acionado na tela sem interromper a reprodução.

### I Imagem sobre imagem

Essa é uma função de vídeo BD que reproduz simultaneamente o vídeo principal e o vídeo secundário. Por exemplo, a função é capaz de reproduzir o filme original como o vídeo primário, enquanto reproduz comentários sobre o vídeo pelo diretor do filme em uma tela pequena como um vídeo secundário.

### I DUBA (Disc Unbound BD-J Application)

Para vídeos BD fornecidos como um conjunto de 2 discos ou mais, após finalizar e ejetar um dos discos, a continuação do vídeo poderá ser vista brevemente após substituir o disco pelo disco adequado.

### I Lista de reprodução (apenas BDAV)

É possível criar uma lista de reprodução de cenas favoritas pelo gravador Blu-ray™ e as cenas podem ser reproduzidas por meio da lista de reprodução.

## n Áudio

Este dispositivo reprodutor pode reproduzir PCM em camadas, Dolby digital, DTS e formato de áudio MPEG.

Outros tipos decodificados não podem ser reproduzidos.

## n Lista de códigos de idioma

Código	Idioma
0514	Inglês
0618	Francês
0405	Alemão
0920	Italiano
0519	Espanhol
2608	Chinês
1412	Holandês
1620	Português
1922	Sueco
1821	Russo
1115	Coreano
0512	Grego
0101	Afar
0102	Abcasiano
0106	Africanês
0113	Amhárico
0118	Árabe
0119	Assamese
0125	Aimara
0126	Azerbaijanês
0201	Bashkir
0205	Belorrusso
0207	Búlgaro
0208	Bihari
0209	Bislama
0214	Bengalês
0215	Tibetano
0218	Bretão
0301	Catalão
0315	Corsicano
0319	Tcheco
0325	Galês
0401	Dinamarquês
0426	Butanês
0515	Esperanto
0520	Estoniano
0521	Basco
0601	Persa
0609	Finlandês
0610	Fiji
0615	Faroense
0625	Frisão
0701	Irlandês
0704	Gaélico escocês
0712	Galego
0714	Guarani
0721	Guzerate
0801	Hauçá
0809	Hindi
0818	Croata
0821	Húngaro
0825	Armênio

Código	Idioma	Código	Idioma
0901	Interlíngua	1312	Malayalam
0905	Interlíngua	1314	Mongol
0911	Inupiaque	1315	Moldaviano
0914	Indonésio	1318	Marata
0919	Islandês	1319	Malaio
0921	Inuktitut	1320	Maltês
0923	Hebreu	1325	Birmanês
1001	Japonês	1401	Nauru
1009	Lidiche	1405	Nepalês
1023	Javanês	1415	Norueguês
1101	Georgiano	1503	Occitana
1111	Kazakh	1513	(Afan) Oromo
1112	Groelandês	1518	Oriya
1113	Cambojano	1601	Punjabi
1114	Kannada	1612	Polonês
1119	Caxemiro	1619	Pachto, Puchto
1121	Curdo	1721	Quechua
1125	Quirguitanês	1813	Reto-românicas
1201	Latim	1814	Kirundi
1214	Lingala	1815	Romêno
1215	Laotianês	1823	Ruanda
1220	Lituano	1901	Sânscrito
1222	Letão	1904	Sindhi
1307	Malagasi	1907	Sango
1309	Maori	1908	Servo-croata
1311	Macedônio	1909	Cingalês

Código	Idioma
1911	Eslovaco
1912	Esloveno
1913	Samoano
1914	Shona
1915	Somali
1917	Albanês
1918	Servio
1919	Suázi
1920	Sesotho
1921	Sundanês
1923	Suaili
2001	Tamil
2005	Telugu
2007	Tadjique
2008	Tailandês
2009	Tigrínia
2011	Turcomano

Código	Idioma
2012	Tagalo
2014	Setswana
2015	Tonga
2018	Turco
2019	ChiTonga
2020	Tatárico
2023	Twi
2107	Uigure
2111	Ucraniano
2118	Urdu
2126	Uzbeque
2209	Vietnamita
2215	Volapuque
2315	Wolof
2408	Xhosa
2515	Yoruba
2601	Zhuang
2621	Zulu

**⚠ ATENÇÃO****n Certificação do dispositivo reproduutor**

Este é um produto laser classe I.

- I O vazamento do feixe de laser poderá resultar em perigo de exposição à radiação.
- I Não abra a tampa do dispositivo reproduutor ou tente reparar a unidade. Provedencie os serviços de um profissional qualificado.
- I Potência do laser: Não perigoso

**n Precaução quanto ao BD/DVD**

O discurso das conversas em alguns discos BD/DVD é gravado em baixo volume para enfatizar o impacto dos efeitos sonoros. Se você ajustar o volume supondo que as conversas representam o nível máximo de volume que será reproduzido pelo BD/DVD, você poderá se surpreender com efeitos sonoros mais altos ou quando mudar para uma fonte de áudio diferente.

Sons altos podem ser um impacto significativo no corpo humano. Lembre-se disso quando ajustar o volume.

 NOTA**n Discos e adaptadores que você não pode usar**

Não use os seguintes tipos de disco, adaptadores de disco de 8 cm ou Discos Dupla Face.

Isto poderá danificar o dispositivo reprodutor e/ou a função inserir/ejetar.

- I Discos com diâmetro diferente de 12 cm

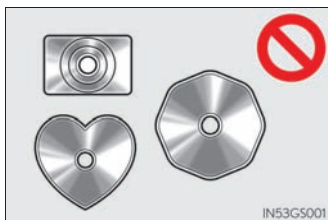

- I Discos de baixa qualidade ou deformados.

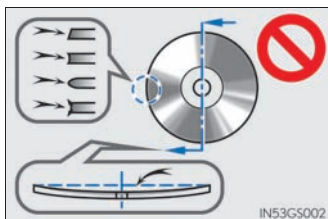

- I Discos com a área de gravação transparente ou translúcida.

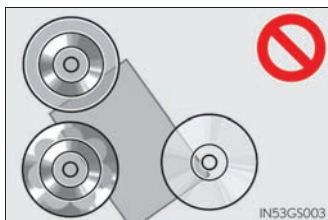

- I Discos em que tenham sido coladas fitas, adesivos ou etiquetas, ou cuja etiqueta tenha se descolado.

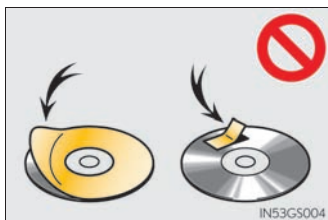

 NOTA**n Precauções quanto ao dispositivo de reprodução**

A não observação das precauções abaixo poderá resultar em danos aos discos ou ao próprio dispositivo reprodutor.

- | Não introduza outros objetos além dos discos na abertura.
- | Não aplique óleo ao dispositivo reprodutor.
- | Armazene os discos fora do alcance da luz solar direta.
- | Nunca tente desmontar qualquer componente do dispositivo reprodutor.

## Reproduzir CD de áudio e discos MP3/WMA

O CD de áudio e os discos MP3/WMA podem ser reproduzidos neste sistema.

### n Mudar para o modo CD de áudio e CD MP3/WMA

Selecione “Rr-DISC” na tela de origem ou pressione “DISC” se um disco já tiver sido carregado na abertura. O dispositivo reproduzidor começará a reproduzir o disco automaticamente.

### n Controle remoto

- ① Inserir o ícone de controle selecionado
- ② Ligar o modo CD de áudio e MP3/WMA
- ③ Selecionar um ícone de controle
- ④ Aumentar/reduzir o volume
- ⑤ Avanço rápido/retrocesso
- ⑥ Selecionar uma trilha/arquivo
- ⑦ Reproduzir/pausar
- ⑧ Selecionar uma pasta

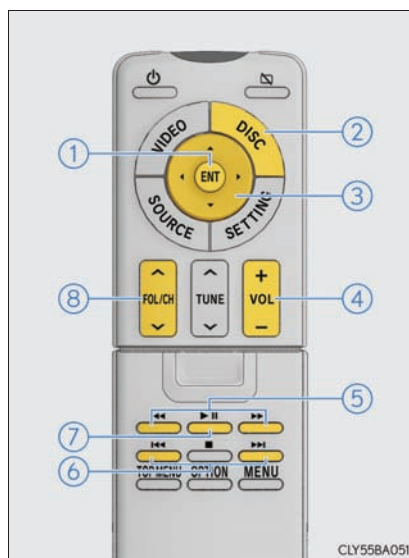



## Ligar o modo CD de áudio e MP3/WMA



Coloque um disco ou pressione “DISC” com um disco inserido.

O dispositivo reproduzidor começará a reproduzir o disco automaticamente.

## Reproduzir/pausar um disco

Pressione  para reproduzir/pausar.

## Selecionar uma trilha/arquivo

Pressione  ou  até que os números da trilha/arquivo desejado sejam apresentados.

## Avançar rapidamente ou retroceder uma trilha/arquivo

Pressione e segure  ou .

## Selecionar uma pasta (MP3/WMA)

Pressione “^” ou “v” de “FOL/CH” até que o número da pasta desejada seja apresentado.

Pressione e segure “v”, o primeiro arquivo armazenado na primeira pasta no disco será selecionado.

**n Discos que você pode usar (→P. 479)****n Apresentação do título e nome do artista**

Se um disco CD-TEXTO for introduzido, os títulos do disco e a trilha serão apresentados.

**n Arquivos MP3 e WMA**

MP3 (Áudio MPEG LAYER3) é um formato padrão de compressão de áudio.

Os arquivos podem ser comprimidos a aproximadamente 1/10 da sua dimensão real, através de compressão MP3.

WMA (Windows Media Audio) é um formato Microsoft de compressão de áudio.

Este formato comprime os dados de áudio a uma dimensão menor do que o formato MP3.

Há um limite quando aos padrões de arquivo MP3 e WMA e as mídias/formatos gravados que podem ser utilizados.

**I Compatibilidade de arquivo MP3**

- Padrões compatíveis  
MP3 (MPEG1 LAYER3, MPEG2 LSF LAYER3)
- Frequências de amostragem compatíveis  
MPEG1 LAYER3: 32, 44,1, 48 (kHz)  
MPEG2 LSF LAYER3: 16, 22,05, 24 (kHz)
- Taxas de transmissão compatíveis (compatível com VBR)  
MPEG1 LAYER3: 64, 80, 96, 112, 128, 160, 192, 224, 256, 320 (kbps)  
MPEG2 LSF LAYER3: 64, 80, 96, 112, 128, 144, 160 (kbps)
- Modos de canais compatíveis: estéreo, estéreo conjunto, canal duplo e mono

**I Compatibilidade de arquivo WMA**

- Padrões compatíveis  
WMA Ver. 7, 8, 9
- Frequências de amostragem compatíveis  
32, 44,1, 48 (kHz)
- Taxas de transmissão compatíveis (compatível somente com execução em 2 canais)  
Ver. 7, 8, 9: CBR 48, 64, 80, 96, 128, 160, 192 (kbps)

### I Mídia compatível

Mídia que pode ser usada para reprodução de MP3 e WMA:

- CD-ROM/R/RW
- DVD-ROM/R/RW

Em alguns casos, a reprodução poderá não ser possível, dependendo da condição do disco. A reprodução poderá não ser possível ou o áudio pulará se o disco estiver riscado ou marcado com impressões digitais.

### I Formatos de disco compatíveis

Os formatos de disco abaixo podem ser usados.

- Formatos de disco: CD-ROM Modo 1  
CD-ROM XA Modo 2 Formato 1
- Formatos de arquivo: ISO9660 Nível 1, Nível 2 (Romeu e Julieta)  
UDF (2.01 ou inferior)

Os arquivos MP3 e WMA gravados em qualquer formato além dos listados acima poderão não ser executados corretamente, e os seus nomes de arquivo e nomes de pastas poderão não ser apresentados corretamente.

Os itens relacionados a padrões e limitações são apresentados abaixo.

- Hierarquia máxima de diretório: 8 níveis
- Extensão máxima dos nomes de pastas/nomes de arquivos: 20 caracteres
- Número máximo de pastas: 255 (incluindo a raiz)
- Número máximo de arquivos por disco: 512

### I Nomes de arquivo

Os únicos arquivos que podem ser reconhecidos como MP3/WMA e executados são os que apresentam extensão .mp3 ou .wma.

### I Múltiplas sessões

Como o sistema de áudio é compatível com múltiplas sessões, é possível executar discos que contenham arquivos MP3 e WMA.

### I Etiquetas ID3 e WMA

As etiquetas ID3 podem ser adicionadas a arquivos MP3, possibilitando a gravação do título da faixa, nome do artista, etc.

O sistema é compatível com etiquetas ID3 Ver. 1.0, 1.1, e Etiquetas ID3 Ver. Etiquetas ID3 2.3. (O número de caracteres é baseado em ID3 Ver. 1.0 e 1.1).

As etiquetas WMA podem ser adicionadas a arquivos WMA, possibilitando a gravação do título de faixa e nome do artista assim como as etiquetas ID3.

### | Execução de MP3 e WMA

Quando for introduzido um disco contendo arquivos MP3 ou WMA, todos os arquivos no disco serão verificados. Após a verificação do arquivo, o primeiro arquivo MP3 ou WMA será executado. Para que a verificação de arquivo seja feita mais rapidamente, recomendamos não gravar outros arquivos exceto MP3 ou WMA ou criar pastas desnecessárias.

Se os discos contiverem uma mistura de dados de música e dados no formato MP3 ou WMA, somente os dados de música poderão ser reproduzidos.

### | Extensões

Se as extensões de arquivo .mp3 e .wma forem usadas para arquivos que não sejam MP3 e WMA, os mesmos serão incorretamente reconhecidos e executados como arquivos MP3 e WMA. Isto poderá resultar em muita interferência e danos aos alto-falantes.

### | Execução

- Para reproduzir arquivos MP3 com qualidade estável de áudio, recomendamos uma taxa fixa de transmissão de 128 kbps e frequência de amostragem de 44,1 kHz.
- Em alguns casos, a reprodução poderá não ser possível, dependendo das características do disco.
- Há uma ampla variedade de freeware e outros softwares de codificação para arquivos MP3 e WMA no mercado, e conforme o status de codificação e o formato do arquivo, poderá haver má qualidade de áudio ou ruídos no início da execução. Em alguns casos, a execução definitivamente não será possível.
- Quando houver gravação de arquivos que não sejam MP3 ou WMA em um disco, poderá ser necessário mais tempo para reconhecimento do disco e em alguns casos, a execução poderá não ser possível.

### NOTA

n Discos e adaptadores que você não pode usar (→P. 512)

n Precauções quanto ao dispositivo reproduzidor (→P. 513)

## Reproduzir um cartão SD

Este sistema é capaz de reproduzir fotos e vídeo AVCHD que foram armazenados em um cartão SD. O sistema não aceita a reprodução de música.

### n Mudar para o modo de cartão SD

Selecione “Rr-SD” na tela de origem se um cartão SD já tiver sido introduzido na abertura para cartão SD.

### n Controle remoto

- ① Inserir o ícone de controle selecionado
- ② Selecionar um ícone de controle
- ③ Aumentar/reduzir o volume
- ④ Avanço rápido/retrocesso
- ⑤ Parar
- ⑥ Exibir a tela de opções
- ⑦ Selecionar um capítulo
- ⑧ Reproduzir/pausar

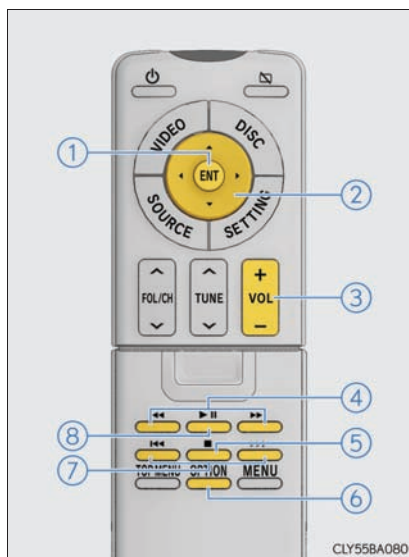

### n Menu principal

- ① Reproduzir fotos
- ② Reproduzir vídeo AVCHD
- ③ Excluir dados históricos de BD
- ④ Formatar o cartão SD

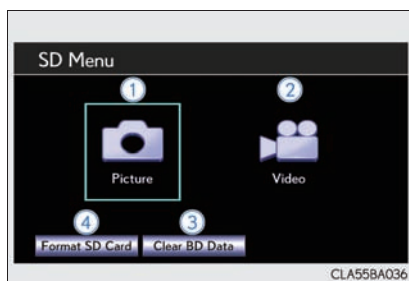

## Reproduzir fotos



### n Exibir fotos

Você pode exibir fotos que foram armazenadas em um cartão SD.

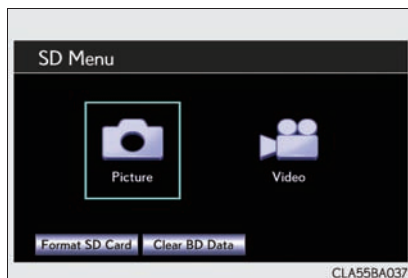
#### 1 Seleccione “Foto”.



#### 2 Seleccione a foto que deseja exibir.

Selecione  ou  para exibir a próxima página ou a página anterior.

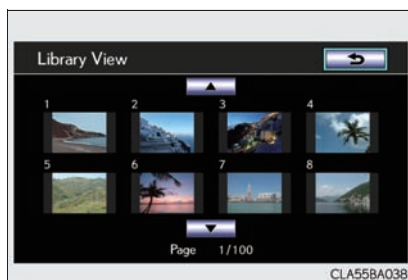

#### 3 A foto selecionada é exibida na tela.

Pressione “◀” ou “▶” no  para exibir a próxima foto ou a foto anterior.

Para voltar para a tela “Vista da biblioteca”, pressione “ENT”.

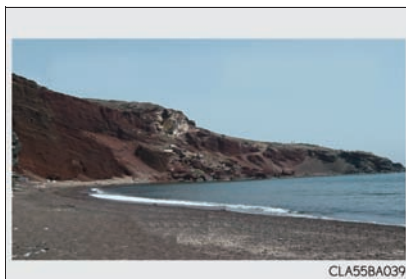

## n Tela de opções

I Exibir a tela de opções

- 1 Pressione "OPTION".
- 2 A tela de opções será apresentada.

Pressione "OPTION" novamente ou selecione "Ocultar botões" para desligar a tela de opções.

"Vista da biblioteca": Voltar para a tela "Vista da biblioteca".



I Iniciar apresentação de slides

Você pode exibir fotos uma por uma em um intervalo constante. Selecione "Apresentação de slides" para iniciar a apresentação de slides.

Quando você pressionar "◀" ou "▶" no  durante a apresentação de slides, a foto anterior ou a próxima será exibida, e a apresentação de slides continuará a partir da foto correspondente.

Pressione "ENT" ou "OPTION" para interromper a apresentação de slides.

I Girar as fotos

Selecione  ou  para girar uma foto.

As informações relativas ao giro serão mantidas até que o sistema seja desligado ou o cartão SD seja removido.

I Ampliar as fotos (+ zoom)

Essa função está disponível somente para fotos pequenas.

Selecione  para ampliar as fotos.

Selecione  para cancelar a ampliação (- zoom).

I Configuração da apresentação de slides

- 1 Seleccione “Configurar”.
- 2 As configuração de apresentação de slides podem ser alteradas. Após alterar as configurações, seleccione “OK”.
- ① Seleccione o tempo de intervalo da apresentação de slides  
“5s” → “10s” → “15s” → “30s” → “60s”
- ② Seleccione o efeito da apresentação de slides  
“Fade” → “Slide” → “Wipe1” → “Wipe2” → “Dissolve” → “Zoom” → “OFF”
- ③ Seleciona ligar/desligar para repetir a apresentação de slides
- ④ Restabelece as configurações predefinidas

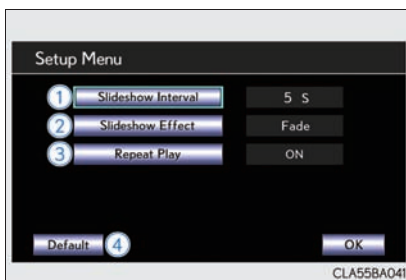

## Reproduzir vídeo AVCHD

Você pode reproduzir vídeos AVCHD que foram armazenados em um cartão SD.

- 1 Seleccione “Vídeo”.

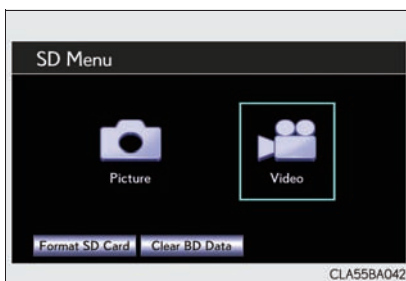



- 2** O vídeo AVCHD começará a ser reproduzido.

Controles para vídeo AVCHD  
(→P. 486)

Para voltar à tela de “Menu SD”, pressione “SOURCE” e depois selecione “Rr-SD”.



## Formatar o cartão SD

- 1** Selecione “Formatar cartão SD”, na tela de “Menu SD”.
- 2** Selecione “Sim” para formatar o cartão SD.  
Se o cartão SD for formatado, todos os dados no cartão serão apagados.

## Excluir dados históricos de BD

Os dados históricos de BD, como marcadores e ponto de reinício, podem ser excluídos.

- 1** Selecione “Limpar dados BD”, na tela de “Menu SD”.
- 2** Selecione “Sim” para excluir os dados históricos de BD.

### n Cartões SD que você pode usar (→P. 479)

#### n Arquivos compatíveis

Os arquivos abaixo podem ser exibidos

| Formato de arquivo de imagem: JPEG

- Resolução de imagem: entre 34×34 e 8192×8192 pixels
- A escala de cinza JPEG não é suportada

| Formato de arquivo de vídeo: AVCHD

#### n Cartões SD

| Um cartão SD não é fornecido com o sistema de entretenimento para o banco traseiro e precisa ser adquirido separadamente.

| Formatos compatíveis

Este sistema é compatível com cartões de memória SD que atendem às especificações de cartão SD formatos FAT16, cartões de memória SDHC no formato FAT32 e cartões de memória SDXC no formato exFAT.

| Recomenda-se a versão 3.1 ou superior do software de formatação do cartão de memória SD.

| Os dados armazenados em um cartão SD podem ser perdidos. Antes de reproduzir imagens e vídeos armazenados em um cartão SD, certifique de fazer uma cópia de segurança dos dados.

| Antes de reproduzir um cartão SD que contenha quaisquer tipos de dados, deslize a trava no cartão SD na posição “TRAVAR”, para evitar que os dados sejam acidentalmente excluídos ou sobrepostos.

I Quando descartar ou transferir a propriedade de um cartão SD

Quando as funções formatar ou excluir forem usadas neste sistema ou em um computador pessoal, os dados de gerenciamento de arquivos são alterados, mas os dados no cartão SD não são completamente apagados.

Quando for descartar ou transferir a propriedade de um cartão SD, é recomendável inutilizar o corpo do cartão SD ou usar um software disponível no mercado para apagar completamente os dados armazenados no cartão. Os dados de gerenciamento armazenados em um cartão SD são de responsabilidade do cliente.

### ATENÇÃO

#### n Cartões SD

Mantenha distante de crianças.

Estes componentes são pequenos e se ingeridos por crianças poderão causar asfixia.

### NOTA

#### n Precauções quanto ao cartão SD

A não observação das precauções abaixo poderá resultar em danos aos cartões SD ou à abertura para cartão SD.

- I Não introduza outros objetos além de um cartão SD na abertura para o cartão SD.
- I Não cole etiquetas ou adesivos no cartão SD. É possível que o cartão SD não possa ser ejetado de dentro da abertura.
- I Não manuseie um cartão SD com as mãos molhadas. Isso poderá causar choque elétrico ou irregularidade no funcionamento.
- I Não permita que as mãos ou objetos metálicos encostem nos pinos de interface dos cartões SD.
- I Não coloque cartões SD no painel de instrumentos, em qualquer superfície com incidência de luz solar direta ou em áreas com muita umidade.
- I Não use cartões SD em qualquer lugar onde possam ser afetados negativamente por eletricidade estática ou ruído elétrico. Os dados poderão ser corrompidos ou perdidos.
- I Sempre coloque o cartão SD em seu estojo quando não estiver sendo usado.

## Uso do sistema de áudio dianteiro

O sistema de áudio dianteiro pode ser controlado a partir do sistema de entretenimento para o banco traseiro.

Para obter detalhes sobre o acionamento de vídeo DVD: →P. 486

### Selecionar uma fonte

Selecione a fonte desejada na tela de origem.

### Controle remoto

- ① Inserir o ícone de controle selecionado
- ② Selecionar um ícone de controle
- ③ Aumentar/reduzir o volume
- ④ Procurar uma estação/canal de rádio
- ⑤ Avanço rápido/retrocesso
- ⑥ Parar
- ⑦ Selecionar uma trilha/arquivo
- ⑧ Reproduzir/pausar
- ⑨ Selecionar uma estação/canal ou pasta/álbum
- ⑩ Exibir a tela de origem

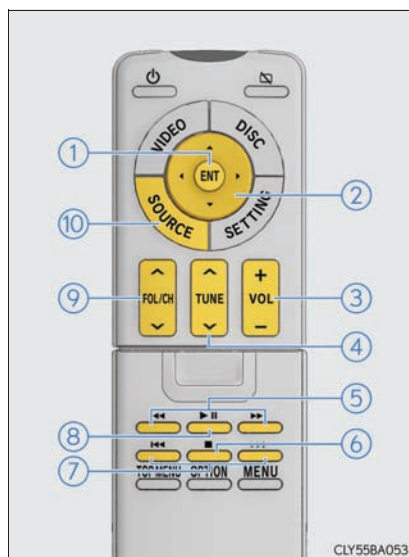

## Selecione uma estação/canal de rádio

### n Selecione uma estação/canal de rádio

**1** Selecione “AM”, “FM” ou “DAB”, na tela de origem.

**2** Pressione “^” ou “v” no botão “TUNE” para ajustar a frequência.

Para procurar emissoras/canais receptíveis, pressione e segure o botão “TUNE” até ouvir um sinal.

### n Selecionar uma estação/canal pré-programada

**1** Selecione “AM”, “FM” ou “DAB”, na tela de origem.

**2** Pressione “^” ou “v” no botão “FOL/CH” para selecionar uma estação/canal pré-programado.

## Selecionar uma trilha/arquivo

**1** Selecione “DISC”, “iPod”, “USB” ou “BT-A”, na tela de origem.

**2** Pressione “^” ou “v” no botão “TUNE” para selecionar um arquivo/trilha.

Para voltar ao início da trilha, arquivo, atual pressione “v” no botão “TUNE” uma vez rapidamente.

## Selecionar uma pasta/álbum

**1** Selecione “DISC”, “USB” ou “BT-A”, na tela de origem.

**2** Pressione “^” ou “v” no botão “FOL/CH” para selecionar uma pasta/álbum.

## Uso do modo de vídeo

O sistema de entretenimento para o banco traseiro reproduzirá vídeos e som quando o equipamento de áudio e vídeo estiver conectado à entrada A/V.

Selecione “Rr-A/V” na tela de origem ou pressione “VIDEO” para ligar o modo de vídeo.

### n Controle remoto

- 1 Ligar o modo de vídeo
- 2 Aumentar/reduzir o volume

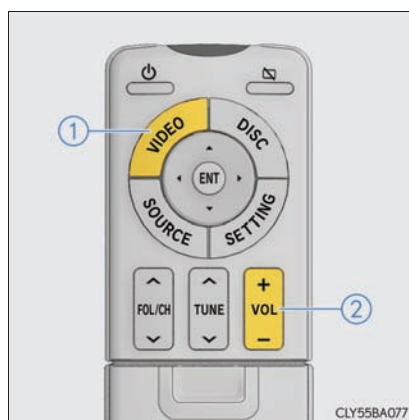

### n Usar a entrada A/V

- ▶ Modelos de 5 lugares (com visor no console traseiro)
- ▶ Modelos de 5 lugares (com visor suspenso)

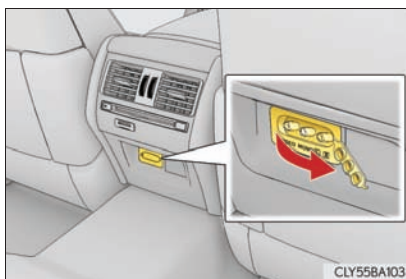

- ▶ Modelos de 4 lugares

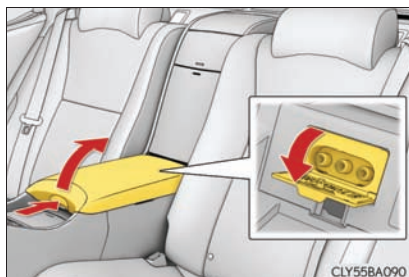

- 1** Abra a tampa e conecte o equipamento de áudio e vídeo à entrada A/V.

A entrada A/V é constituída de 3 tomadas de entrada.

Amarela: Entrada de vídeo

Branca: Entrada de áudio do canal esquerdo

Vermelha: Entrada de áudio do canal direito

- 2** Ligue a energia elétrica do equipamento de áudio e vídeo
- 3** Pressione "VIDEO" para ligar o modo de vídeo.

**n Operar o equipamento de áudio e vídeo conectado ao sistema**

O volume pode ser ajustado através dos controles de áudio do veículo. Todas as demais operações devem ser feitas no próprio equipamento de áudio e vídeo. Para obter detalhes sobre a operação do equipamento de áudio e vídeo, consulte as instruções fornecidas pelo fabricante.

 **NOTA****n Quando a entrada A/V não estiver sendo usada**

Mantenha a tampa da entrada A/V fechada.

Inserir outro objeto que não seja o conector adequado poderá causar impropriedade ou curto-circuito.

## Alterar outras configurações

### Mudar para o modo de configuração

Pressione “CONFIGURAÇÃO” para exibir a tela de configurações.

- ▶ Com visor no console traseiro
- ▶ Com visor suspenso

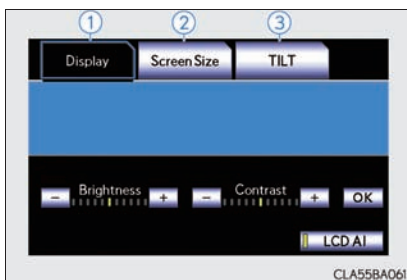

- ① Ajustar a tela (→P. 530)
- ② Mudar o tamanho da tela (→P. 532)
- ③ Inclinar o visor (→P. 533)

### Ajustar as configurações de tela

Você pode ajustar a cor, o contraste, a tonalidade e o brilho da tela.

Os níveis de configuração da tela podem ser ajustados individualmente para o modo diurno e o modo noturno.

- 1 Pressione “CONFIGURAÇÃO”.
- 2 Selecione a guia “Visor”, na tela.
- 3 As configurações de tela podem ser ajustadas. Após efetuar os ajustes, selecione “OK”.

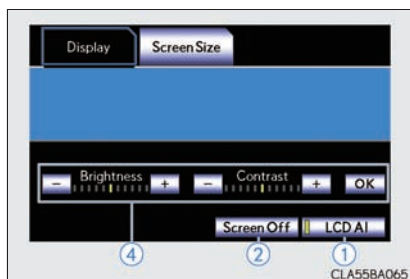

▶ Modo “DISC”/“Rr-DISC”/  
“Rr-SD”

## ▶ Modo “Rr-A/V”

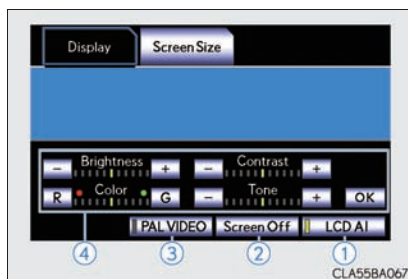

## ① Ligar/desligar o “LCD AI”

O “LCD AI” determina automaticamente a tonalidade da imagem de vídeo e ajusta o contraste em um nível ideal, exibindo uma imagem nítida.

## ② Desligar o visor (com visor no console traseiro)

## ③ Ligar/desligar (modo de vídeo) PAL VIDEO

## ④ Ajustar as configurações de tela

	Botão da tela	Função
“Cor”	“R”	Intensifica a cor vermelha
	“G”	Intensifica a cor verde
“Tom”	“-”	Reduz a tonalidade
	“+”	Intensifica a tonalidade
“Contraste”	“-”	Reduz o contraste
	“+”	Intensifica o contraste
“Brilho”	“-”	Escurece a tela
	“+”	Clareia a tela

## Mudar o tamanho da tela

- 1 Pressione "CONFIGURAÇÃO".
- 2 Selecione a guia "Tamanho da tela", na tela.
- 3 Selecione o tamanho da tela desejado.

- 1 Exibe a tela na relação original
- 2 Amplia o aspecto 4:3 da tela na horizontal para preencher a tela
- 3 Amplia a tela na vertical e horizontal, na mesma relação, para preencher a tela inteira
- 4 Ampliar a tela (+zoom)

Selecione  para cancelar a ampliação (- zoom).

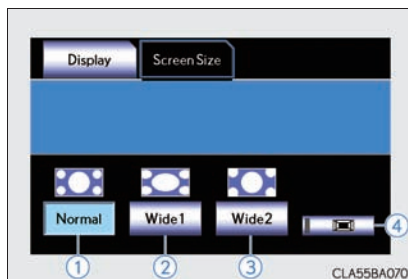

É possível mudar o tamanho da tela para cada modo de mídia individualmente

## Inclinar o visor (com visor suspenso)

- 1 Pressione "CONFIGURAÇÃO".
- 2 Selecione a guia "INCLINAR", na tela.

- 1 Ativar/desativar o fechamento automático do visor

Se o "Fechamento automático" estiver ativado, o visor se fechará automaticamente quando o botão de partida for desligado.

O visor se abrirá automaticamente quando o botão de partida for posicionado no modo ACESSÓRIOS ou IGNIÇÃO LIGADA.

- 2 Ajuste do ângulo do visor

O ângulo do visor é memorizado e será recuperado quando o botão de partida for novamente posicionado no modo ACESSÓRIOS ou IGNIÇÃO LIGADA.

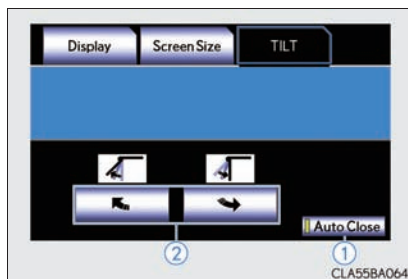

## Sistema viva-voz (para telefone celular)

O sistema viva-voz é uma função que permite usar o telefone celular sem tocá-lo.

Esse sistema oferece suporte aos telefones celulares Bluetooth®. Bluetooth® é um sistema de dados sem fio que permite a conexão sem fio do telefone celular ao sistema viva-voz e fazer/receber chamada.

Para usar o sistema viva-voz, você deverá registrar o seu telefone Bluetooth® no sistema. (→P. 542)

As ilustrações das telas do sistema viva-voz mostradas neste tópico podem variar ligeiramente, dependendo do tipo do sistema.

A função do sistema viva-voz pode ser exibida e acionada no “Visor lateral”. (→P. 318)

## Botão do telefone

- ① Botão Telefone fora do gancho
  - Fazer uma chamada
  - Receber uma chamada
  - Tela do “Telefone”
- ② Botão Telefone no gancho
  - Finaliza a chamada
  - Recusa a chamada



## Microfone

Você poderá utilizar o microfone quando falar ao telefone.

A pessoa com quem você estiver falando poderá ser ouvida nos alto-falantes dianteiros.

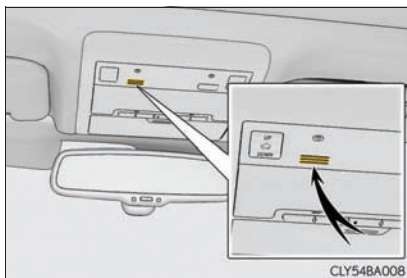

## Botão da direção

### ① Ajustar o volume

Pressione o botão "+" para aumentar o volume e o botão "-" para diminuir o volume.

Mantenha o botão pressionado para continuar a aumentar ou diminuir o volume.

### ② Botão voltar

Pressione .

Para retornar à tela anterior.

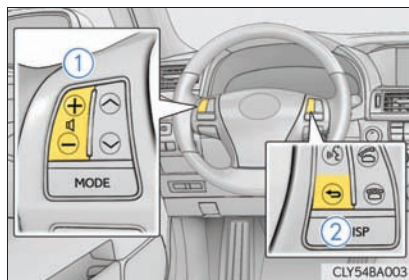





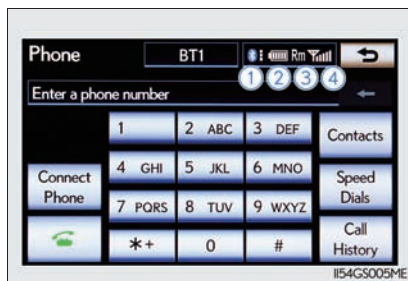

## Apresentação do estado

Você poderá verificar indicadores como a intensidade do sinal e a carga da bateria na tela do “Telefone”.

- ① Estado da conexão
- ② Carga da bateria
- ③ Área de chamada
- ④ Intensidade do sinal



Indicadores	Condições	
Estado da conexão	Boa 	Sem conexão 
Carga da bateria	Completo 	Descarregada 
Área de chamada	“Rm”: Área de roaming	
Intensidade do sinal	Excelente 	Fraco 

**n Quando usar o sistema viva-voz**

- | O sistema de áudio será emudecido enquanto uma chamada estiver sendo feita.
- | Se ambos os interlocutores falarem ao mesmo tempo, a audição poderá ser difícil.
- | Se o volume da chamada recebida estiver excessivamente alto, um eco poderá ser ouvido.
- | Ao falar, mantenha-se à frente do microfone o máximo possível.
- | Nas circunstâncias abaixo, poderá ser difícil ouvir o outro interlocutor:
  - Dirigir em estradas não pavimentadas
  - Dirigir em altas velocidades
  - Se um vidro estiver aberto
  - Se o ar condicionado estiver soprando ar diretamente sobre o microfone
  - Se o ar condicionado estiver ajustado em "alto"
  - Há uma interferência da rede do telefone celular

**n Condições em que o sistema não irá funcionar**

- | Ao usar um telefone celular que não suporta o sistema Bluetooth®
- | Se o telefone celular estiver desligado
- | Se você estiver fora do alcance da área de serviço
- | Se o telefone celular não estiver conectado
- | Se a bateria do telefone celular estiver baixa
- | Quando o telefone celular não estiver conectado, "Não há conexão" será apresentado.

**n Antena Bluetooth®**

A antena está incorporada no painel de instrumentos. Se o telefone celular estiver atrás do banco ou no compartimento do console, ou em contato ou encoberto por objetos metálicos, o status de conexão poderá não ser satisfatório.

**n Carga da bateria/Status de sinal**

- | Este visor poderá não corresponder exatamente ao próprio telefone celular.
- | Este sistema não possui a função de recarga da bateria.
- | A bateria do telefone Bluetooth® será consumida rapidamente quando estiver conectado ao Bluetooth®.
- | Quando você estiver fora da área de serviço ou em um local inacessível a ondas de rádio, "No service" (Serviço não disponível) será apresentado.

**n Quando usar áudio Bluetooth® e o sistema viva-voz ao mesmo tempo**

Os problemas abaixo poderão ocorrer.

- | A conexão Bluetooth® poderá ser interrompida.
- | Ruídos poderão ser ouvidos na reprodução do áudio Bluetooth®.



**n Sobre a agenda telefônica neste sistema**

Os dados abaixo serão armazenados a cada telefone registrado. Quando um outro telefone estiver se conectando, não será possível a leitura dos dados registrados.

- | Dados da agenda telefônica
- | Dados do histórico de chamadas
- | Dados da discagem rápida
- | Dados de imagem
- | Todas as configurações do telefone
- | Etiqueta de voz\*
- | Mensagens\*
- | Mensagens de resposta rápida\*

\*: Em alguns modelos

Ao excluir o telefone, os dados mencionados acima também serão apagados.

**n Se você vender seu carro**

Certifique-se de inicializar seus dados.

**n Sobre Bluetooth®**

Bluetooth é uma marca registrada da Bluetooth SIG, Inc.



## n Modelos compatíveis

Este sistema suporta os seguintes serviços:

I Especificação Bluetooth® Ver. 1.1 ou superior (Recomendado: Ver. 2.1+EDR ou superior)

I Perfis

▶ Tipo A

- HFP (Hands Free Profile) Ver. 1.0 ou superior (Recomendado: Ver. 1.5 ou superior)
- OPP (Object Push Profile) Ver. 1.1 ou superior
- PBAP (Phone Book Access Profile) Ver. 1.0 ou superior

Se o seu telefone celular não oferecer suporte a HFP, você poderá registrar o telefone Bluetooth® e usar o serviço OPP ou PBAP individualmente.

▶ Tipo B

- HFP (Hands Free Profile) Ver. 1.0 ou superior (Recomendado: Ver. 1.5 ou superior)
- OPP (Object Push Profile) Ver. 1.1 ou superior
- PBAP (Phone Book Access Profile) Ver. 1.0 ou superior
- MAP (Message Access Profile) Ver. 1.0 ou superior
- DUN (Dial-Up Networking Profile) Ver. 1.1 ou superior\*

\*: Esse perfil é necessário ao usar os serviços conectados. Para obter detalhes, consulte o “Manual do Sistema de Multimídia”.

Se o seu telefone celular não oferecer suporte a HFP, você poderá registrar o telefone Bluetooth® e usar o serviço OPP, PBAP, MAP ou DUN individualmente.

Se a versão do telefone Bluetooth® conectado for mais antiga ou incompatível com a versão recomendada, essa função não poderá ser usada.

## n Certificação

Resolução 506 – ANATEL:

“Este equipamento opera em caráter secundário, isto é, não tem direito a proteção contra interferência prejudicial, mesmo de estações do mesmo tipo, e não pode causar interferência a sistemas operando em caráter primário.”

Este equipamento está homologado pela ANATEL de acordo com os procedimentos regulamentados pela Resolução 242/2000 e atende aos requisitos técnicos aplicados.

**“Para consultas, visite: [www.anatel.gov.br](http://www.anatel.gov.br)”**

 **ATENÇÃO****n Cuidados durante a condução**

Não use o telefone celular ou conecte o sistema Bluetooth®.

**n Cuidados sobre a interferência com dispositivos eletrônicos**

I Sua unidade de áudio está equipada com antenas Bluetooth®. Portadores de marca-passo ou desfibriladores cardíacos devem manter-se razoavelmente distantes das antenas do sistema Bluetooth®. As ondas de rádio podem afetar a operação destes dispositivos.

I Antes de usar os dispositivos Bluetooth®, os usuários de qualquer dispositivo médico elétrico além de marca-passo implantados, marca-passo de terapia de resincronização cardíaca ou desfibriladores cardioversores implantáveis devem consultar o fabricante do dispositivo para obter informações sobre sua operação sob a influência de ondas de rádio. As ondas de rádio poderão exercer efeitos inesperados na operação de tais dispositivos médicos.

 **NOTA****n Quando sair do veículo**

Não deixe o telefone celular no veículo. A temperatura interna do veículo poderá aumentar muito, resultando em danos ao telefone.

## Uso de um telefone Bluetooth®

- ① Nome do dispositivo
- ② Status da conexão Bluetooth®
- ③ Exclusão de caractere
- ④ Fazer uma chamada



Para exibir a tela mostrada acima, pressione o botão “MENU” no Touch Remoto, a seguir selecione “Telefone” ou pressione  no volante de direção.

## Registrar um telefone Bluetooth®

Você poderá registrar até 5 telefones no sistema.

- 1 Exiba a tela do “Telefone”. (→P. 542)
- 2 Selecione “Sim”.

Se 5 dispositivos Bluetooth® já tiverem sido registrados, será necessário excluir um dispositivo registrado. (→P. 546)



- 3 Quando a tela for apresentada, acione o dispositivo Bluetooth®.

Usando o seu dispositivo Bluetooth®, procure o sistema apresentado na tela do sistema e registre o dispositivo Bluetooth®.

Para obter detalhes sobre a operação do dispositivo Bluetooth®, consulte o manual que acompanha o dispositivo.

Não é exigido senha para telefones Bluetooth® compatíveis com SSP (Secure Simple Pairing). Dependendo do tipo de telefone Bluetooth® que está sendo conectado, uma mensagem de confirmação do registro poderá ser exibida na tela do telefone Bluetooth®. Responda e acione o telefone Bluetooth® de acordo com a mensagem de confirmação.

Se desejar cancelá-lo, selecione "Cancelar".

Ao ser apresentado a mensagem de conclusão, o registro está completo.

Se for apresentada uma mensagem de erro, siga as orientações na tela e tente novamente.



## Conexão do telefone Bluetooth®

Estão disponíveis dois métodos de conexão – automático e manual.

### n Automático

Ao registrar seu telefone, a conexão automática será ativada. Configure-o sempre neste modo e mantenha o telefone Bluetooth® em um local onde a conexão possa ser estabelecida.

Quando o botão de partida estiver posicionado no modo ACESSÓRIOS ou IGNIÇÃO LIGADA, o sistema procurará um telefone celular registrado nas proximidades. O sistema estabelecerá uma conexão com o último telefone conectado, se estiver nas proximidades.

Quando “Exibir estado do telefone” estiver definido para “Ativado”, o estado da conexão será apresentado. (→P. 604)

Dependendo do tipo de telefone móvel, poderá ser necessário acionar o telefone móvel.

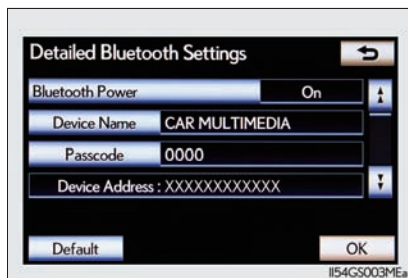

## n Manual

Quando a conexão automática falhar ou o "sistema Bluetooth\*" estiver desligado, você deverá conectar o Bluetooth® manualmente.

- 1 Exiba a tela do "Telefone". (→P. 542)
- 2 Selecione "Conectar telefone".



- 3 Selecione o botão da tele correspondente à conexão do telefone desejado.

Quando não tiver sido possível obter o nome do dispositivo do telefone celular, "Dispositivo 1" a "Dispositivo 5" será apresentado na ordem de registro dos telefones.

- 4 Esta tela será apresentada.

Se uma mensagem de completamento for apresentada, a conexão foi estabelecida.

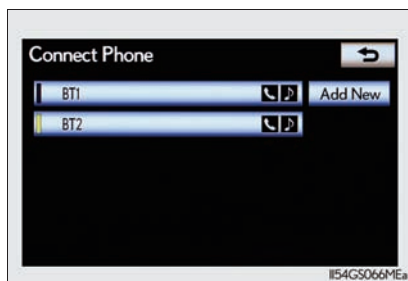

\*: Bluetooth é uma marca registrada da Bluetooth SIG, Inc.

**n Reconectar o telefone Bluetooth®**

Se o sistema não puder estabelecer a conexão devido à fraca intensidade do sinal, com o botão de partida no modo ACESSÓRIOS ou IGNIÇÃO LIGADA, o sistema tentará a reconexão automaticamente.

Se o telefone estiver desligado, o sistema não tentará a reconexão. Nesse caso, a conexão deverá ser feita manualmente ou o telefone deverá ser selecionado novamente.

**n Conectar o telefone durante a reprodução de áudio Bluetooth®**

I O áudio Bluetooth® será interrompido temporariamente.

I A conexão poderá ser lenta.

**n Conectar o telefone enquanto outro dispositivo Bluetooth® estiver conectado**

Quando outro dispositivo Bluetooth® estiver conectado no momento, uma mensagem de confirmação será exibida. Para desconectar o dispositivo Bluetooth®, selecione “Sim”.

**n Conectar o telefone quando 5 dispositivos Bluetooth® já tiverem sido registrados**

Quando 5 dispositivos Bluetooth® já tiverem sido registrados, será necessário excluir um dispositivo registrado. Selecione “Sim” para excluir um ou mais dispositivos.

Selecione o dispositivo a ser excluído, depois selecione “Remover” e “Sim”.

**n Se o telefone Bluetooth® tiver uma função de áudio Bluetooth®**

Quando o telefone Bluetooth® a ser registrado tiver uma função de áudio Bluetooth®, a função de áudio será registrada automaticamente ao mesmo tempo e a mensagem de confirmação será apresentada. Se a tela for apresentada, selecione “Sim” para conectar a função de áudio ou selecione “Não” para cancelar a conexão.



## Fazer uma chamada

Logo que o telefone Bluetooth® estiver registrado, você poderá fazer uma chamada usando o procedimento abaixo:

### n “Visor Lateral”

Uma tela de chamada será apresentada no “Visor Lateral” quando as operações abaixo forem realizadas no “Visor Principal”.

I Quando  for selecionado na tela do telefone.

I Quando o número desejado for selecionado na tela “Discagem Rápida”.

I Quando  for selecionado na tela de correio. (Em alguns modelos)

### n Discar

**1** Exiba a tela do “Telefone”. (→P. 542)

**2** Digite o número do telefone.

Para excluir o número do telefone discado, selecione .





**3** Selecione  ou pressione  no volante de direção.

Dependendo do tipo de telefone móvel, poderá ser necessário acionar o telefone móvel.

## n Discar a partir da agenda telefônica

Você pode discar um número da agenda telefônica importada do seu telefone celular. O sistema possui uma agenda telefônica para cada telefone. Até 1000 registros poderão ser armazenados em cada agenda telefônica. (→P. 567)

- 1 Exiba a tela do “Telefone”. (→P. 542)
- 2 Selecione “Contatos” na tela do “Telefone”.
- 3 Selecione na lista, os dados desejados para a chamada.

 : Selecione este botão da tela para alterar os caracteres.

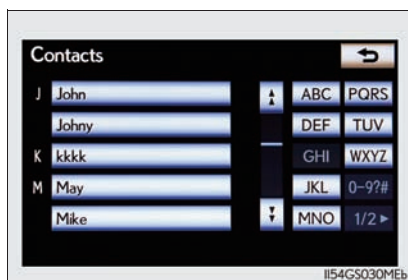

- 4 Escolha o número e selecione



ou pressione  no volante de direção.

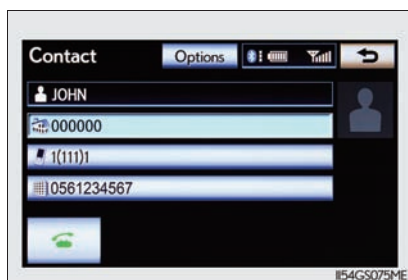

**n Quando a agenda telefônica estiver vazia**

Se o seu telefone celular não for compatível com PBAP nem OPP, não será possível transferir a agenda telefônica.

- 1** Exiba a tela do “Telefone”. (→P. 542)
- 2** Selecione “Contatos” na tela do “Telefone”.

► Para modelos compatíveis com PBAP

- 3** Selecione “Sim”.



► Para modelos incompatíveis com PBAP, mas compatíveis com OPP

- 3** Selecione “Transferir”.

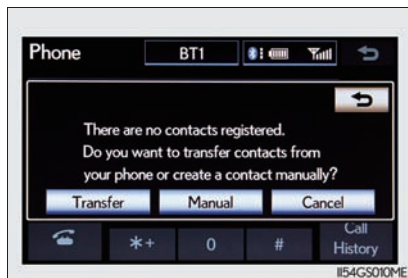

- 4 Transfira os dados da agenda telefônica para o sistema usando o telefone Bluetooth®.

Esta tela é apresentada durante a transferência. Para cancelar a função, selecione “Cancelar”.

Dependendo do modelo do telefone celular, esta operação poderá não ser necessária.

Dependendo do tipo de telefone móvel:

- A autenticação OBEX poderá ser exigida ao transferir dados da agenda telefônica. Digite “1234” no telefone Bluetooth®.
- A execução de outros passos poderá ser necessário quando transferir dados da agenda telefônica.
- A imagem registrada na agenda telefônica poderá não aparecer quando os dados da agenda forem transferidos.

- 5 Quando a transferência de dados de um modelo incompatível com PBAP, mas compatível com OPP estiver concluída, “Concluído” aparecerá na tela. Selecione “Concluído”.



**n Fazer uma chamada usando discagem rápida**

Você poderá fazer uma chamada usando os números registrados da agenda telefônica. (→P. 567)

- 1** Exiba a tela do “Telefone”. (→P. 542)
- 2** Selecione “Discagens rápidas” na tela do “Telefone”.
- 3** Selecione a guia desejada e escolha o número desejado para fazer a chamada.

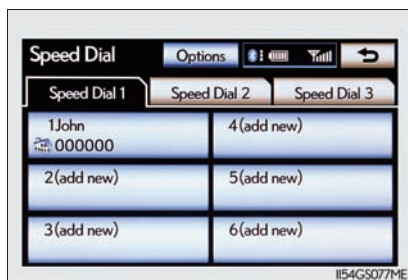

## n Discar a partir do histórico

Você poderá fazer uma chamada usando o histórico, o qual possui 4 funções abaixo.

“Todos”: Todos os números abaixo que foram memorizados

“Perdida”: Chamadas que não foram atendidas

“Recebida”: Chamadas que foram recebidas

“Enviada”: Números para os quais você fez uma chamada

Quando estiver dirigindo, você poderá fazer uma chamada usando os 30 números mais recentemente chamados mostrados pela guia “Todos”. (tipo A)

- 1 Exiba a tela do “Telefone”. (→P. 542)
- 2 Selecione “Histórico de chamadas” na tela do “Telefone”.
- 3 Selecione a aba desejada e escolha o número desejado a partir da lista.

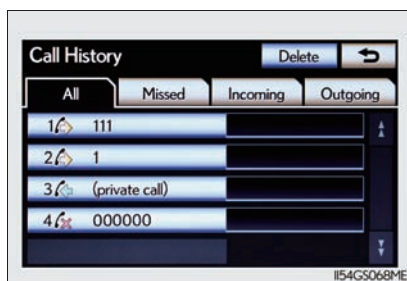

- 4 Selecione  ou pressione  no volante de direção.

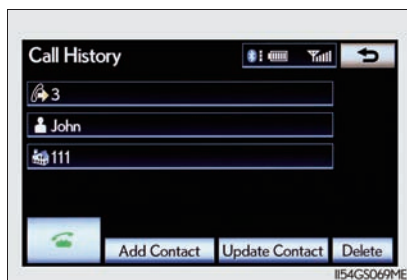

## n Fazer chamadas usando reconhecimento de voz

### ► Tipo A

Você pode fazer uma chamada fornecendo a etiqueta de voz registrada na agenda telefônica.

(→P. 567)

- 1** Pressione .

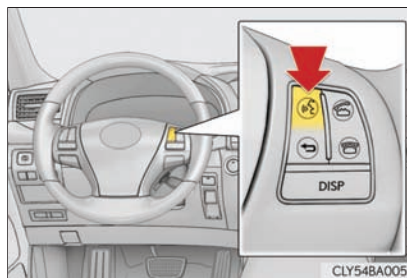

- 2** Seguindo a orientação do sistema, aguarde o sinal e fale o nome desejado.
- 3** Se vários nomes ou números aparecerem na tela, selecione o nome ou o número desejado.  
Se o nome ou o número desejado não for mostrado na tela, reinicie a partir do passo **1**.
- 4** Seguindo a orientação do sistema, pressione  no volante de direção.

## ► Tipo B

Você pode fazer uma chamada fornecendo um comando de voz.

Pressione .



Uma explicação dos procedimentos “Chamar <nome>” e “Discar <número>” é fornecida neste tópico. Outros procedimentos operacionais também são similares.

## I Chamar por nome

Você pode fazer uma chamada fornecendo um nome registrado na agenda telefônica.

(→P. 567)

**1** Pressione .

**2** Seguindo a orientação do sistema, aguarde o sinal e após falar “Chamar” fale o nome desejado ou o nome e o tipo de telefone.

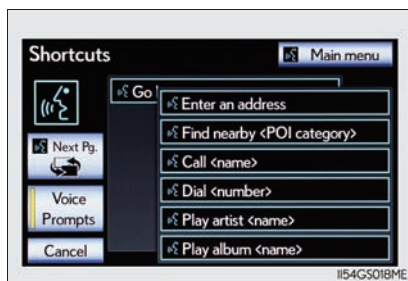

**3** Seguindo a orientação do sistema, aguarde o sinal e fale “Discar”. (Você também pode fazer chamadas pressionando  no volante de direção.)



## I Chamar por número discado

Você pode fazer uma chamada fornecendo o número do telefone.

- 1 Pressione .
- 2 Seguindo a orientação do sistema, aguarde o sinal e fale e após falar “Discar”, fale o número do telefone.

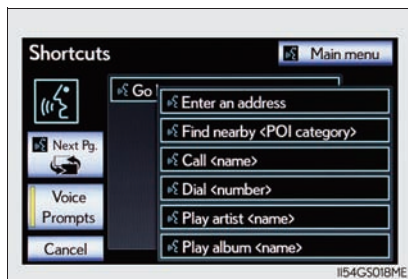

- 3 Seguindo a orientação do sistema, aguarde o sinal e fale “Discar”. (Você também pode fazer chamadas pressionando  no volante de direção.)

## n Chamar usando mensagem SMS/MMS (Em alguns modelos)

Você pode fazer uma chamada usando o número do telefone do remetente da mensagem do serviço SMS (Short Message Service)/MMS (Multimedia Messaging Service).

- 1 Exiba a tela do “Telefone”. (→P. 542)
- 2 Selecione “Mensagens”.

Quando “Transferência de mensagem” estiver definida para “Desativada”, uma tela de confirmação será apresentada. Selecione “Sim”.



- 3 Selecione a guia “SMS/MMS” e, a seguir, selecione a mensagem recebida desejada na lista.  
A visualização da guia poderá variar, dependendo do tipo de telefone celular.

- 4 Selecione  ou pressione  no volante de direção.

## n Chamar usando PDI

Você pode fazer uma chamada usando um Ponto de Interesse.

## n Lista do histórico de chamadas

| Se você fizer uma chamada ou receber uma chamada de um número registrado na agenda telefônica, o nome será apresentado no histórico de chamadas.

| Se você fizer diversas chamadas para o mesmo número, somente a última chamada feita será apresentada no histórico de chamadas realizadas.

| As chamadas retidas com número também serão memorizadas no sistema.

## n Quando dirigir (tipo A)

As funções “Discar”, “Discar da agenda telefônica” e “Discar do histórico” (exceto para chamadas usando os 30 números mais recentemente chamados, apresentados pela guia “Todos”) estarão indisponíveis.

## n Quando fizer uma chamada por nome registrado na agenda telefônica (tipo B)

| Quando a função “Chamar <nome>” estiver esmaecida na tela “Atalhos”, não será possível usar o reconhecimento do comando de voz. Verifique a conexão Bluetooth® e se os contatos foram transferidos para o sistema.

| Nomes curtos ou abreviados na agenda telefônica podem não ser reconhecidos. Mude os nomes na agenda telefônica para nomes completos.

| Geralmente, a tela de confirmação do resultado do comando de voz será apresentada. Após confirmar o resultado, fale “Sim” ou “Não”.





| Quando o sistema reconhecer vários nomes na agenda telefônica, uma lista de nomes candidatos será apresentada na tela. Se o nome desejado não for apresentado na parte superior da tela, diga o número relativo ao nome na lista de candidatos (nome e sobrenome) para selecionar um nome na lista de candidatos.

| Uma lista de candidatos será exibida quando um contato tiver vários números de telefone registrados na agenda telefônica. Se o número do telefone desejado não for apresentado na parte superior da tela, fale o número do telefone desejado na lista de candidatos (nome e sobrenome) para selecionar um número de telefone na lista de candidatos.



**n Quando fizer uma chamada por número de telefone (tipo B)**

- I Fale o número do telefone um dígito a cada vez. Por exemplo, se o número do telefone for 2345678, fale “dois três quatro cinco seis sete oito”.
- I Como o sistema não consegue reconhecer números adicionais, fale o número completo sem interrupção.
- I Quando o sistema reconhecer vários números de telefone, uma lista de números candidatos será apresentada na tela. Se o número do telefone desejado não for apresentado na parte superior da tela, fale o número do telefone desejado na lista de candidatos (nome e sobrenome) para selecionar um número de telefone na lista de candidatos.

**n Fazer chamada usando o último item do histórico de chamadas**

- 1 Pressione  no volante de direção para exibir a tela do “Telefone”.
- 2 Pressione  no volante de direção para exibir a tela “Histórico de chamadas”.
- 3 Pressione  no volante de direção para selecionar o número mais recente no histórico.
- 4 Selecione  ou pressione  no volante de direção.

**n Para cancelar o reconhecimento de voz**

- I Pressione e segure .
- I Pressione  no volante de direção.
- I Selecione “Cancelar”.

**n Quando usar o reconhecimento de voz**

Tipo A: Fale claramente quando usar o reconhecimento de voz, caso contrário, o sistema poderá não reconhecer sua voz corretamente. O vento ou outros ruídos também pode fazer com que o sistema não reconheça sua voz.

Tipo B: Use comandos corretos e fale claramente, caso contrário, o sistema poderá não reconhecer corretamente o comando. O vento ou outros ruídos também pode fazer com que o sistema não reconheça o comando desejado.

## Receber uma chamada

Quando uma chamada for recebida, a tela abaixo será apresentada junto com um sinal sonoro.

▶ “Visor Principal”



▶ “Visor Lateral”



Selecione  ou pressione  no volante de direção.

n **Para recusar uma chamada**

Selecione  ou pressione  no volante de direção.

n **Para ajustar o volume da chamada recebida**

Selecione “-” ou “+”, acione o botão “PWR•VOL”, ou use o botão de volume no volante de direção.

### n Chamadas internacionais

As chamadas internacionais recebidas poderão não ser apresentadas corretamente, dependendo do telefone celular que estiver sendo usado.

### n Tom de toque

O tom de toque definido na tela “Configurações de som” tocará quando uma chamada for recebida. Dependendo do tipo de telefone Bluetooth®, o sistema e o telefone Bluetooth® poderão tocar simultaneamente quando uma chamada for recebida. (→P. 566)

## Falar ao telefone

A tela abaixo será apresentada quando você estiver falando ao telefone.

▶ “Visor Principal”



▶ “Visor lateral”



### n Ajustar o volume de recepção

Selecione “-” ou “+”, acione o botão “PWR•VOL”, ou use o botão de volume no volante de direção.

### n Para evitar que o outro interlocutor ouça a sua voz

Selecione “Mudo”.

## n Entrada de tons (“Visor Principal”)

Ao usar os serviços telefônicos como um serviço de atendimento ou um banco, você poderá armazenar números de telefone e números de código na agenda telefônica.

**1** Selecione “0-9” na tela “Chamada”.

**2** Digite o número.

Se os símbolos de tons repetidos\* forem armazenados na agenda telefônica, “Enviar” e “Sair” serão apresentados no lado direito da tela.

\*: Símbolos de tons repetidos são símbolos ou números apresentados como “p” ou “w” após o número do telefone.  
(por ex., 056133w0123p#1])





**3** Confirme o número apresentado na tela, e selecione “Enviar”.

Se você selecionar “Limpar”, essa função será terminada.

## n Para transferir uma chamada

Selecione o “Modo audifones” para mudar de chamada viva-voz para chamada do telefone celular. Selecione o “Modo viva-voz” para mudar de chamada do telefone celular para chamada viva-voz.

## n Para desligar



Selecione  ou pressione  no volante de direção.

## n Chamada "em espera"

Quando uma chamada for interrompida por um terceiro interlocutor, a mensagem de chamada recebida será apresentada.

I Para falar com o outro interlocutor: Selecione  ou pressione  no volante de direção.

I Para recusar a chamada: Selecione  ou pressione  no volante de direção.

Sempre que você selecionar  ou pressionar  no volante de direção depois que a chamada for interrompida, você será conectado ao outro interlocutor.

Se o seu telefone celular não for aceito em HFP Ver. 1.5, essa função não poderá ser usada.

O tom de toque definido na tela "Configurações de som" soarão quando uma chamada for recebida. Dependendo do tipo de telefone Bluetooth<sup>®</sup>, o sistema e o telefone Bluetooth<sup>®</sup> poderão tocar simultaneamente quando uma chamada for recebida. (→P. 566)

## n Transferência de chamadas

I Não é possível transferir de viva-voz para um telefone celular durante a condução.

I Se você transferir de um telefone celular para viva-voz, a ela viva-voz será apresentada, e você poderá acionar o sistema usando a tela.

I O método de transferência e a operação poderão variar de acordo com o telefone celular que estiver sendo usado.

I Para a operação do telefone celular em uso, consulte o manual que acompanha o telefone.

## n Símbolos de tons repetidos

Quando for usado um tom de pausa "p", após aguardar 2 segundos, os dados de tom ativos até o próximo tom de pausa serão enviados automaticamente. Quando for usado um tom de pausa "w", os dados de tom ativos até o próximo tom de pausa serão enviados automaticamente após o acionamento pelo usuário.

## n Durante a condução

A entrada da chave está indisponível.

Tipo B: É possível fazer chamadas fornecendo um comando de voz.

## n Interromper a operação da chamada

A interrupção da operação da chamada poderá ser diferente, dependendo da sua companhia telefônica e do telefone celular.

## Uso de mensagem de um telefone Bluetooth® (tipo B)

É possível encaminhar mensagens recebidas de um telefone Bluetooth® conectado, ativando a verificação e respondendo (Resposta rápida).

### n Verificar uma mensagem

**1** Exiba a tela do “Telefone”. (→P. 542)

**2** Selecione “Mensagens” na tela do “Telefone”.

Quando “Transferência de mensagem” estiver definida para “Desativada”, uma tela de confirmação será apresentada. Selecione “Sim”.

**3** Selecione a mensagem que deseja verificar.

O texto da mensagem não será exibido durante a condução. Selecionar “Anterior” ou “Próxima” exibirá a mensagem anterior ou a próxima.

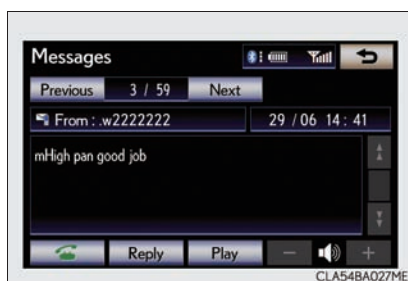

**4** Selecione “Reproduzir” para iniciar a leitura da mensagem. Selecione “Parar” para interromper a função.

### n Para ajustar o volume de leitura da mensagem

Selecione “-” ou “+”, acione o botão “PWR•VOL”, ou use o botão de volume no volante de direção.

### n Responder uma mensagem (Resposta rápida)

**1** Selecione “Responder” na tela de mensagem desejada.

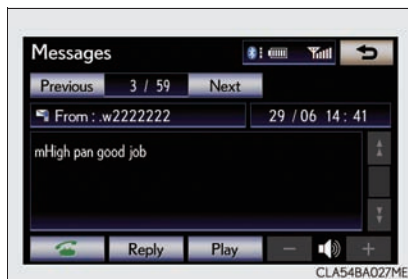



- 2** Selecione a mensagem desejada. Selecione “Enviar”.

Uma tela de envio de mensagem será apresentada enquanto a mensagem estiver sendo enviada.

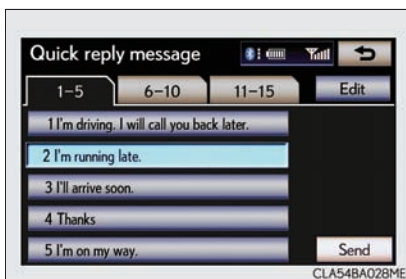

### n Para verificar a mensagem

- I As mensagens são exibidas na pasta de endereço de correio do telefone Bluetooth® conectado, registrado. Selecione a guia da pasta que deseja exibir.
- I Somente as mensagens recebidas no telefone Bluetooth® conectado podem ser exibidas.
- I Quando a mensagem recebida estiver em um e-mail e a função “Atualizar status de leitura no telefone” estiver definida para “Ativado”, a opção “Marcar como não lida” ou “Marcar como lida” pode ser selecionada. Selecione a opção “Marcar como não lida” para marcar as mensagens que foram lidas no telefone Bluetooth® como não lidas. Inversamente, selecione “Marcar como lida” para marcar as mensagens que não foram lidas no telefone Bluetooth® como lidas. (→P. 586)

### n Fazer chamada usando mensagem SMS/MMS

Você pode fazer uma chamada usando o número do telefone do remetente da mensagem do serviço SMS (Short Message Service)/MMS (Multimedia Messaging Service). (→P. 555)

### n Se o envio de mensagem falhar

Se ocorrer falha no envio de mensagem, uma notificação será apresentada na tela.

Selecione “Repetir” para tentar enviar a mensagem novamente ou selecione “Cancelar” para cancelar.

### n Editar uma mensagem de resposta rápida

Você pode editar “Mensagens de resposta rápida”. (→P. 588)

### n Notificação de nova mensagem

Se as opções “Aviso de nova mensagem” e “Notificação por voz de nova mensagem” estiverem definidas como “On” (Ativa), uma notificação aparecerá na tela e uma notificação por voz será ouvida na chegada de uma nova mensagem, selecione “Ler” para verificar a mensagem, selecione também “Ignorar” para verificar a mensagem posteriormente. Quando a opção “Leitura automática de mensagem” estiver definida para “Ativa”, a mensagem será lida automaticamente. (→P. 586)

## Configuração do sistema viva-voz (para telefone celular)

Você poderá configurar o sistema viva-voz conforme as definições desejadas.

### ► Tipo A

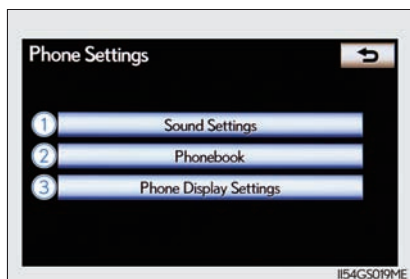

### ► Tipo B

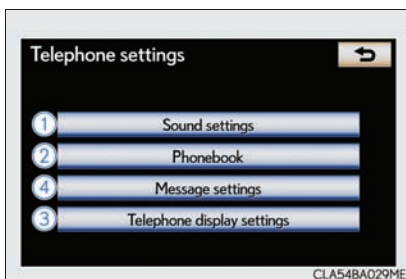

- ① Configurações de som do telefone
- ② Configurações da agenda telefônica
- ③ Configurações do visor do telefone
- ④ Configurações de mensagem

Para exibir a tela acima, pressione o botão “MENU” no Touch Remoto, a seguir, selecione “Configurar”, e selecione “Telefone” na tela “Configurar”.

## Configurações de som do telefone

### n Ajustar o volume

- 1 Exiba a tela “Configurações do telefone”. (→P. 564)
- 2 Selecione “Configurações de som” na tela “Configurações do telefone”.

- 3 Escolha o botão de ajuste de volume.

“Volume da chamada”: Altera o volume do alto-falante.

“Volume do tom de toque”: Altera o volume do tom de toque.

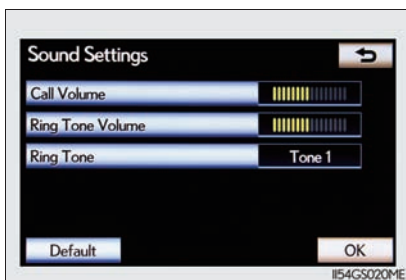

- 4 Selecione “-” ou “+” para diminuir ou aumentar o volume, depois selecione “OK”.

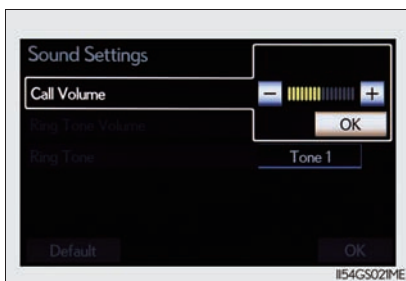

- 5 Quando tiver concluído todas as configurações, selecione “OK”.

### n Configurar o tom de toque

- 1 Exiba a tela “Configurações do telefone”. (→P. 564)
- 2 Selecione “Configurações de som”, na tela “Configurações do telefone”.
- 3 Selecione “Tom de toque” na tela “Configurações de som”.
- 4 Selecione o botão da tela correspondente ao tom de toque desejado.

Os tons de toque podem ser ouvidos, selecionando os botões da tela, e depois “OK”.

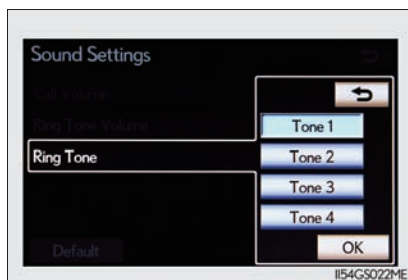

- 5 Quando tiver concluído as configurações, selecione “OK”.

---

### n Controle de volume adaptativo

Quando estiver dirigindo a 80 km/h ou mais, o sistema aumentará o volume um nível.

### n Para voltar às configurações predefinidas de som do telefone

Selecione “Predefinido” e depois “Sim”.

## Configurações da agenda telefônica

A agenda telefônica gerencia um total máximo de 5 agendas. Os dados de 1000 contatos (até 3 números por contato) podem ser registrados em cada agenda telefônica.

### ► Tipo A

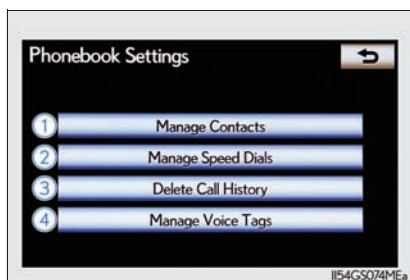

### ► Tipo B

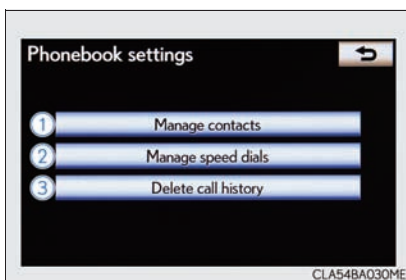

- ① Configurar agenda telefônica
- ② Configurar as discagens rápidas
- ③ Excluir o histórico de chamadas
- ④ Configurar as etiquetas de voz

Para a apresentação da tela acima, siga as etapas abaixo.

- 1 Pressione o botão “MENU” no Touch Remoto, a seguir, selecione “Configurar”, e selecione “Telefone” na tela “Configurar”.
- 2 Selecione “Agenda telefônica” na tela “Configurações do telefone”.

### n **Configurar a agenda telefônica**

#### I Transferir um número do telefone

Você pode transferir para o sistema os números de telefone em seu telefone Bluetooth®. Os métodos de operação diferem entre os telefones Bluetooth® compatíveis com PBAP e incompatíveis com PBAP, mas compatíveis com OPP. Se o seu telefone celular não for compatível com PBAP nem OPP, não será possível transferir a agenda telefônica.

► Para modelos compatíveis com PBAP

- 1 Exiba a tela “Configurações da agenda telefônica”. (→P. 567)
- 2 Selecione “Gerenciar contatos”, na tela “Configurações da agenda telefônica”.
- 3 Selecione “Transferir contatos”.

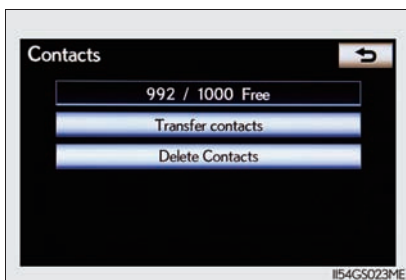

- 4 Selecione “Atualizar agenda telefônica”.

Dependendo do tipo de telefone móvel, poderá ser necessário acionar o telefone móvel.

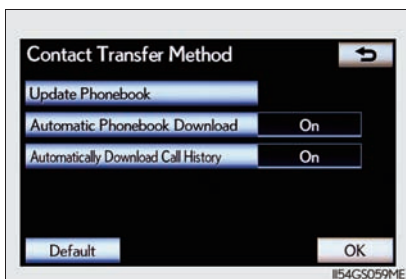

5 Transfira os dados da agenda telefônica para o sistema usando o telefone Bluetooth®.

Dependendo do modelo do telefone celular, esta operação poderá não ser necessária.

Dependendo do tipo de telefone móvel:

- A autenticação OBEX poderá ser exigida ao transferir dados da agenda telefônica. Digite "1234" no telefone Bluetooth®.
- A execução de outros passos poderá ser necessário quando transferir dados da agenda telefônica.
- A imagem registrada na agenda telefônica poderá não aparecer quando os dados da agenda forem transferidos.

Se quiser cancelar a transferência antes de terminar, selecione "Cancelar".

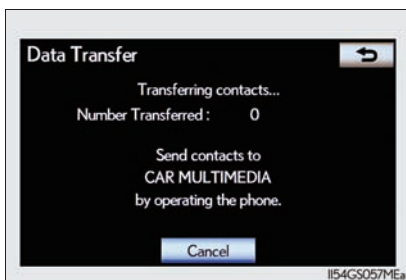

- ▶ Configurar transferência automática de dados de modelos compatíveis com PBAP

- 1 Exiba a tela “Configurações da agenda telefônica”. (→P. 567)
- 2 Selecione “Gerenciar contatos”, na tela “Configurações da agenda telefônica”.
- 3 Selecione “Transferir contatos”, na tela “Contatos”.
- 4 Selecione o item a ser configurado.

“Transferência automática da agenda telefônica”: Transferir a agenda telefônica de um telefone celular conectado.

“Transferência automática do histórico de chamadas”: Transferir o histórico de chamadas de um telefone celular conectado.

- 5 Selecione “On” (Ativado), e depois “OK”.

Dependendo do tipo de telefone Bluetooth<sup>®</sup>, a imagem registrada na agenda telefônica poderá não aparecer quando os dados da agenda forem transferidos.

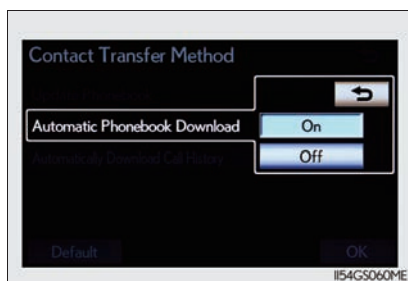
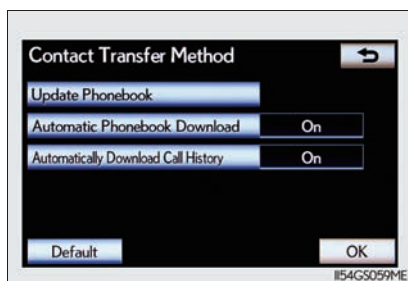



► Para modelos incompatíveis com PBAP, mas compatíveis com OPP

- 1 Exiba a tela “Configurações da agenda telefônica”. (→P. 567)
- 2 Selecione “Gerenciar contatos”, na tela “Configurações da agenda telefônica”.
- 3 Selecione “Transferir contatos”.

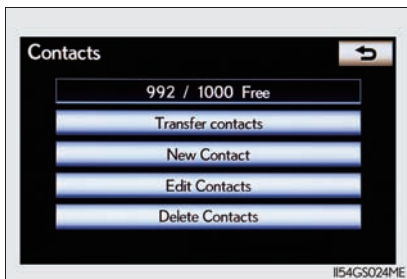

- 4 Selecione “Substituir contatos” ou “Adicionar contatos”.

Caso a agenda telefônica contenha dados, esta tela será apresentada.

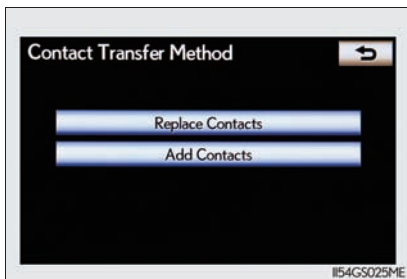

- 5 Transfira os dados da agenda telefônica para o sistema usando o telefone Bluetooth®.

Dependendo do tipo de telefone móvel:

- A autenticação OBEX poderá ser exigida ao transferir dados da agenda telefônica. Digite "1234" no telefone Bluetooth®.
- A execução de outros passos poderá ser necessária quando transferir dados da agenda telefônica.
- A imagem registrada na agenda telefônica poderá não aparecer quando os dados da agenda forem transferidos.

Se quiser cancelar a transferência antes de terminar, selecione "Cancelar".

Se a opção "Adicionar contatos" for selecionada e houver uma interrupção durante a transferência de dados, os dados transferidos da agenda telefônica até então serão armazenados no sistema. Observe que este não é o caso quando "Cancelar" for selecionado.

- 6 Quando a transferência estiver concluída, "Concluído" aparecerá na tela. Selecione "Concluído".



## I Registrar dados da agenda telefônica

Você pode registrar os dados da agenda telefônica. Podem ser registrados até 3 números por pessoa. Os dados da nova agenda telefônica não podem ser adicionados para telefones Bluetooth<sup>®</sup> compatíveis com PBAP.

- 1 Exiba a tela “Configurações da agenda telefônica”. (→P. 567)
- 2 Selecione “Gerenciar contatos”, na tela “Configurações da agenda telefônica”.
- 3 Selecione “Novo contato”, na tela “Contatos”.
- 4 Insira o nome e selecione “OK”.

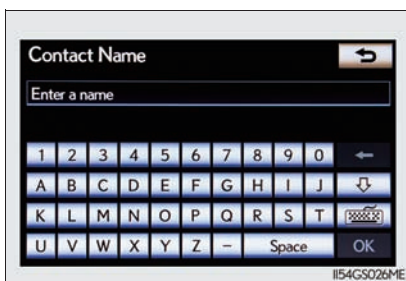

- 5 Insira o número do telefone e selecione “OK”.

Se você quiser usar o sinal de tom após o número do telefone, insira também o sinal de tom.

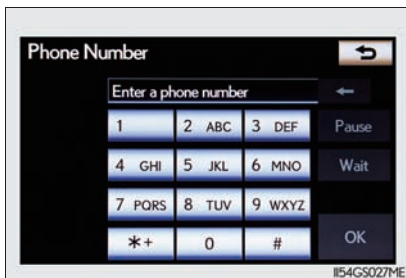

- 6 Selecione o tipo de telefone desejado.

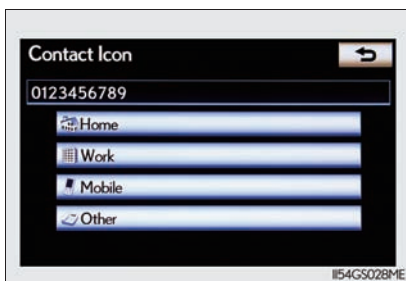



- 7 Uma tela de confirmação será apresentada quando um total de dois ou menos números for registrado para esse contato. Quando você quiser adicionar um número a este contato, selecione “Sim”.

## I Editar os dados da agenda telefônica

O número do telefone pode ser registrado separadamente. As agendas não pode ser editadas para telefones Bluetooth<sup>®</sup> compatíveis com PBAP.

- 1 Exiba a tela “Configurações da agenda telefônica”. (→P. 567)
- 2 Selecione “Gerenciar contatos”, na tela “Configurações da agenda telefônica”.
- 3 Selecione “Editar contatos”, na tela “Contatos”.
- 4 Escolha os dados a serem editados.

 ,  : Selecione este botão da tela para alterar os caracteres.

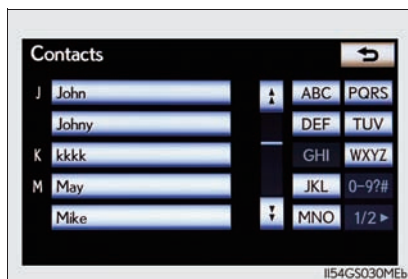

- 5 Selecione o nome ou o número desejado.

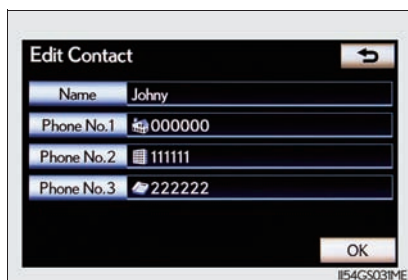

- 6 Edite o nome ou o número. Após a edição, selecione “OK”.

## I Excluir dados da agenda telefônica

- 1 Exiba a tela “Configurações da agenda telefônica”. (→P. 567)
- 2 Selecione “Gerenciar contatos”, na tela “Configurações da agenda telefônica”.
- 3 Selecione “Excluir contatos”, na tela “Contatos”.
- 4 Selecione os dados a serem apagados.

Você pode selecionar vários dados e excluí-los ao mesmo tempo.

Para excluir todos os dados, selecione “Selecionar tudo”.

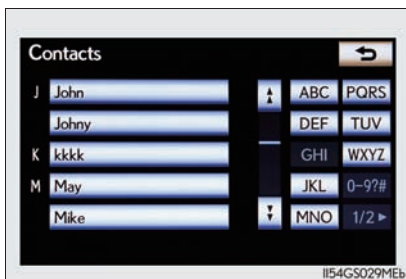

- 5 Selecione “OK”. Uma mensagem de confirmação será apresentada. Se tudo estiver correto, selecione “Sim”.

### **n Dados da agenda telefônica**

Os dados da agenda telefônica serão gerenciados a cada telefone registrado. Quando um outro telefone estiver se conectando, não será possível a leitura dos dados registrados.

Quando vender ou dispor do veículo, exclua todos os seus dados existentes no sistema.

Para modelos compatíveis com PBAP, exclua os dados da agenda telefônica após definir a “Transferência automática da agenda telefônica” para “Desativado”. (→P. 570)

### **n Configurar a agenda telefônica de outra maneira (para exibir a tela “Contatos”)**

- 1** Exiba a tela do “Telefone”. (→P. 542)
- 2** Selecione “Contatos” na tela do “Telefone”.
- 3** Selecione “Opções” na tela “Contatos”.
- 4** Selecione “Gerenciar contatos”, na tela “Contatos”.

### **n Quando outro dispositivo Bluetooth® for conectado durante a transferência de uma agenda telefônica**

I Para modelos compatíveis com PBAP

Se outro dispositivo Bluetooth® for conectado durante a transferência de dados da agenda telefônica, dependendo do telefone, poderá ser necessário desconectar o dispositivo Bluetooth®.

I Para modelos incompatíveis com PBAP, mas compatíveis com OPP

Uma tela de confirmação será apresentada quando outro dispositivo Bluetooth® for conectado. Se você quiser desconectá-lo, selecione “Sim”.

### **n Transferir os dados de número de telefone de maneira diferente (modelos incompatíveis com PBAP, mas compatíveis com OPP)**

- 1** Exiba a tela do “Telefone”. (→P. 542)
- 2** Selecione “Contatos” na tela do “Telefone”.
- 3** Selecione “Transferir” na tela “Contatos”.
- 4** A tela “Método de transferência de contato” será apresentada. As operações abaixo serão realizadas da mesma maneira como são realizadas na tela “Configurar”. (→P. 567)

**n Editar os dados da agenda telefônica de maneira diferente**

I Na tela “Dados de contato”

- 1 Exiba a tela do “Telefone”. (→P. 542)
- 2 Selecione “Contatos” na tela do “Telefone”.
- 3 Selecione na lista, os dados desejados.
- 4 Selecione “Opções”, na tela “Dados de contato”.
- 5 Selecione “Editar contato”, na tela “Dados de contato”.
- 6 Execute os passos em “Editar dados da agenda telefônica” a partir do passo 5. (→P. 574)

I Na tela “Histórico de chamadas”

- 1 Exiba a tela do “Telefone”. (→P. 542)
- 2 Selecione “Histórico de chamadas” na tela do “Telefone”.
- 3 Selecione na lista, os dados desejados.
- 4 Selecione “Adicionar contato” ou “Atualizar contato”, na tela “Histórico de chamadas”.
- 5 Se você selecionar “Adicionar contato”, execute os passos em “Editar dados da agenda telefônica” a partir do passo 5. (→P. 574)  
Se você selecionar “Atualizar contato”, execute os passos em “Editar dados da agenda telefônica” a partir do passo 4. (→P. 574)

**n Excluir dados da agenda telefônica de maneira diferente (modelos incompatíveis com PBAP, mas compatíveis com OPP)**

- 1 Exiba a tela do “Telefone”. (→P. 542)
- 2 Selecione “Contatos” na tela do “Telefone”.
- 3 Selecione na lista, os dados desejados.
- 4 Selecione “Opções”, na tela “Dados de contato”.
- 5 Selecione “Excluir contato”, na tela “Dados de contato”.
- 6 Uma mensagem de confirmação será apresentada. Se tudo estiver correto, selecione “Sim”.

**n Quando um telefone Bluetooth® for excluído**

Os dados da agenda telefônica serão excluídos ao mesmo tempo.

## Configurações das discagens rápidas

### n Registrar a discagem rápida

Você pode registrar o número de telefone desejado na agenda telefônica. Até 18 números por telefone poderão ser registrados.

- 1 Exiba a tela “Configurações da agenda telefônica”. (→P. 567)
- 2 Selecione “Gerenciar discagens rápidas”, na tela “Configurações da agenda telefônica”.
- 3 Selecione “Nova discagem rápida”.

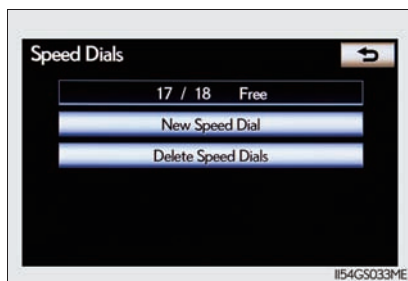

- 4 Selecione os dados a serem registrados.

**1/2**▶, **1/3**▶: Selecione este botão da tela para alterar os caracteres.

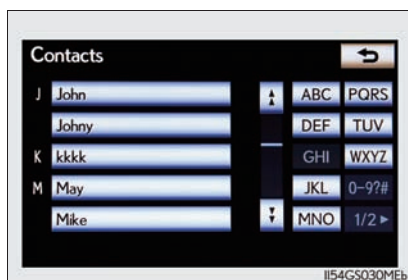

- 5 Selecione o número do telefone desejado.

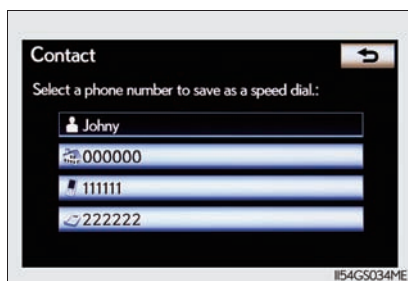



- 6 Seleccione o botão do número que deseja registrar.

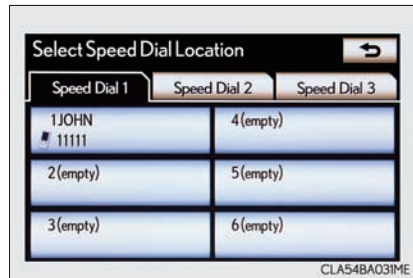

- 7 Se você selecionar um botão registrado anteriormente, uma mensagem de confirmação será apresentada. Se desejar substituí-lo, selecione “Sim”.

#### n Excluir a discagem rápida

- 1 Exiba a tela “Configurações da agenda telefônica”. (→P. 567)
- 2 Seleccione “Gerenciar discagens rápidas”, na tela “Configurações da agenda telefônica”.
- 3 Seleccione “Excluir discagens rápidas”, na tela “Discagens rápidas”.

- 4 Seleccione os dados a serem excluídos.

Você pode selecionar vários dados e excluí-los ao mesmo tempo.

Para excluir todos os dados, selecione “Selecionar tudo”.

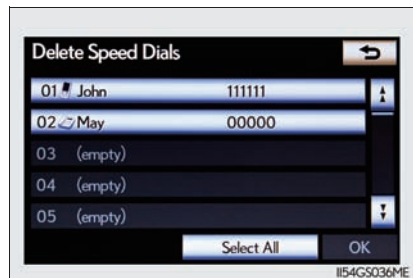

- 5 Seleccione “OK”. Uma mensagem de confirmação será apresentada. Se tudo estiver correto, selecione “Sim”.

**n Configurar as discagens rápidas de maneira diferente**

| Para exibir a tela “Discagens rápidas”

- 1 Exiba a tela do “Telefone”. (→P. 542)
- 2 Selecione “Discagens rápidas” na tela do “Telefone”.
- 3 Selecione “Opções”, na tela “Discagem rápida”.

| Para exibir a tela “Contatos”

- 1 Exiba a tela do “Telefone”. (→P. 542)
- 2 Selecione “Contatos” na tela do “Telefone”.
- 3 Selecione “Opções”, na tela “Contatos”.
- 4 Selecione “Gerenciar discagens rápidas”, na tela “Contatos”.

**n Registrar a discagem rápida de maneira diferente**

| Na tela “Discagem rápida”

- 1 Exiba a tela do “Telefone”. (→P. 542)
- 2 Selecione “Discagens rápidas” na tela do “Telefone”.
- 3 Selecione “(adicionar nova)”, na tela “Discagem rápida”.
- 4 Selecione “Sim” para definir a nova discagem rápida.
- 5 Selecione na lista, os dados desejados.
- 6 Selecione o número do telefone desejado.

| Na tela “Dados de contato”

- 1 Exiba a tela do “Telefone”. (→P. 542)
- 2 Selecione “Contatos” na tela do “Telefone”.
- 3 Selecione na lista, os dados desejados.
- 4 Selecione “Opções”, na tela “Dados de contato”.
- 5 Selecione “Definir discagem rápida”, na tela “Dados de contato”.
- 6 Selecione o número do telefone desejado.
- 7 Execute os passos em “Registrar a discagem rápida” a partir do passo 6. (→P. 578)

## Excluir o histórico de chamadas

É possível excluir o histórico de chamadas. Para modelos compatíveis com PBAP, exclua o histórico de chamadas após definir a opção “Transferência automática do histórico de chamadas” para “Off” (Desativada). (→P. 570)

- 1 Exiba a tela “Configurações da agenda telefônica”. (→P. 567)
- 2 Selecione “Excluir histórico de chamadas”, na tela “Configurações da agenda telefônica”.
- 3 Selecione o histórico desejado a ser apagado.

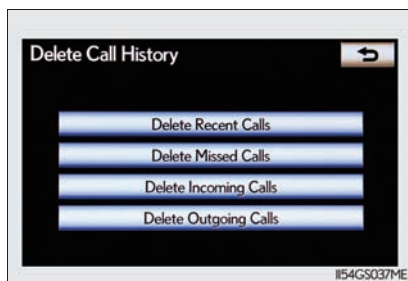

- 4 Selecione os dados a serem apagados.

Você pode selecionar vários dados e excluí-los ao mesmo tempo.

Para excluir todos os dados, selecione “Selecionar tudo”.

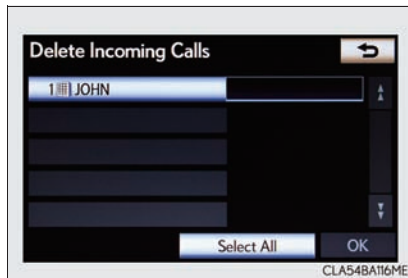

- 5 Selecione “OK”. Uma mensagem de confirmação será apresentada. Se tudo estiver correto, selecione “Sim”.

---

**n Excluir o histórico de chamadas de outra maneira**

- 1** Exiba a tela do “Telefone”. (→P. 542)
- 2** Selecione “Histórico de chamadas” na tela do “Telefone”.
- 3** Selecione “Excluir”, na tela “Histórico de chamadas”.
- 4** Execute os passos em “Excluir histórico de chamadas” a partir do passo **4**. (→P. 581)

**n Excluir depois que o histórico de chamadas tiver sido apresentado**

- 1** Exiba a tela do “Telefone”. (→P. 542)
- 2** Selecione “Histórico de chamadas” na tela do “Telefone”.
- 3** Selecione o histórico que deseja excluir.
- 4** Selecione “Excluir”, na tela “Histórico de chamadas”. Uma mensagem de confirmação será apresentada. Se tudo estiver correto, selecione “Sim”.

## Configurar a etiqueta de voz (tipo A)

### n Registrar a etiqueta de voz

Você pode registrar uma etiqueta de voz. Podem ser registrados até 50 números.

- 1 Exiba a tela “Configurações da agenda telefônica”. (→P. 567)
- 2 Selecione “Gerenciar etiquetas de voz”, na tela “Configurações da agenda telefônica”.
- 3 Selecione “Nova etiqueta de voz”.

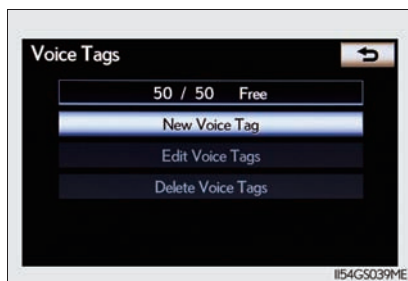

- 4 Selecione os dados a serem registrados.

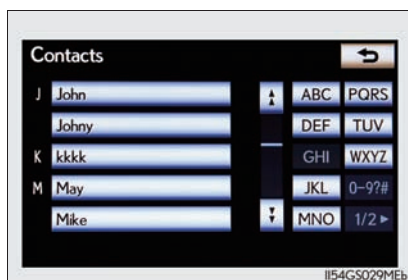

- 5 Selecione “• REC” (Gravar), e grave uma etiqueta da voz.

Para reproduzir a etiqueta de voz, selecione “▶ Reproduzir”.



- 6 Quando tiver concluído o registro da etiqueta de voz, selecione “OK”.

### n Editar a etiqueta de voz

- 1 Exiba a tela “Configurações da agenda telefônica”. (→P. 567)
- 2 Selecione “Gerenciar etiquetas de voz”, na tela “Configurações da agenda telefônica”.
- 3 Selecione “Editar etiquetas de voz”, na tela “Etiquetas de voz”.
- 4 Escolha os dados a serem editados.



- 5 Execute os passos em “Registrar etiqueta de voz” a partir do passo 5. (→P. 583)

### n Excluir etiqueta de voz

- 1 Exiba a tela “Configurações da agenda telefônica”. (→P. 567)
- 2 Selecione “Gerenciar etiquetas de voz”, na tela “Configurações da agenda telefônica”.
- 3 Selecione “Excluir etiquetas de voz”, na tela “Etiquetas de voz”.
- 4 Selecione os dados a serem apagados.

Você pode selecionar vários dados e excluí-los ao mesmo tempo.

Para excluir todos os dados, selecione “Selecionar tudo”.



- 5 Selecione “OK”. Uma mensagem de confirmação será apresentada. Se tudo estiver correto, selecione “Sim”.

**n Configurar a etiqueta de voz de maneira diferente (para exibir a tela “Etiquetas de voz”)**

- 1** Exiba a tela do “Telefone”. (→P. 542)
- 2** Selecione “Contatos” na tela do “Telefone”.
- 3** Selecione “Opções”, na tela “Contatos”.
- 4** Selecione “Gerenciar etiquetas de voz”, na tela “Contatos”.

**n Quando gravar uma etiqueta de voz**

Faça-o em um lugar silencioso.

**n Registrar a etiqueta de voz de maneira diferente**

- 1** Exiba a tela do “Telefone”. (→P. 542)
- 2** Selecione “Contatos” na tela do “Telefone”.
- 3** Selecione na lista, os dados desejados.
- 4** Selecione “Opções”, na tela “Dados de contato”.
- 5** Selecione “Definir etiqueta de voz”, na tela “Dados de contato”.
- 6** Execute os passos em “Registrar etiqueta de voz” a partir do passo **5**. (→P. 583)

## Configurações de mensagem (em alguns modelos)

Você pode alterar as configurações de mensagem.

▶ Página 1

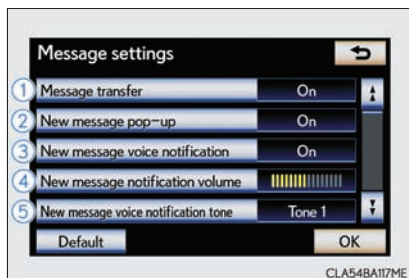

▶ Página 2

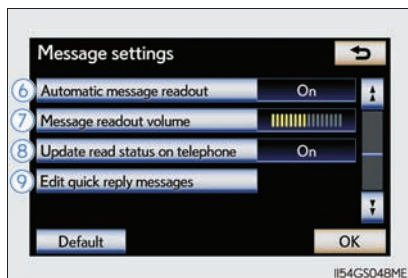

- ① Ativar/desativar encaminhamento de mensagem do telefone celular
- ② Ativar/desativar a tela de notificação de nova mensagem
- ③ Ativar/desativar a notificação por voz de nova mensagem
- ④ Alterar o volume da notificação de nova mensagem
- ⑤ Alterar o tom de notificação por voz de nova mensagem
- ⑥ Ativar/desativar a função de leitura automática de mensagem
- ⑦ Alterar o volume de leitura de uma mensagem
- ⑧ Ativar/desativar a função de atualização de status de mensagem lida e não lida do telefone celular
- ⑨ Editar mensagens de resposta rápida

Para a apresentação da tela acima, siga as etapas abaixo.

- 1 Pressione o botão "MENU" no Touch Remoto, a seguir, selecione "Configurar", e selecione "Telefone", na tela "Configurar".
- 2 Selecione "Configurações de mensagem", na tela "Configurações do telefone".



### n Alterar o volume de notificação de uma nova mensagem

- 1 Exiba a tela “Configurações de mensagem”. (→P. 586)
- 2 Selecione “Volume de notificação de nova mensagem”, na tela “Configurações de mensagem”.
- 3 Selecione “-” ou “+” para reduzir ou aumentar o volume, e em seguida “OK”.

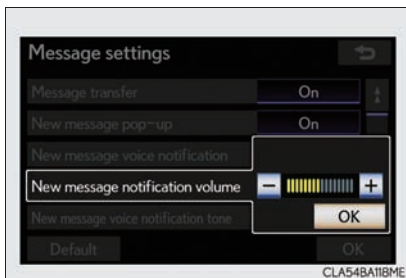

- 4 Quando tiver concluído os configurações, selecione “OK”.

### n Alterar o tom de notificação de nova mensagem

- 1 Exiba a tela “Configurações de mensagem”. (→P. 586)
- 2 Selecione “Tom de notificação de nova mensagem”, na tela “Configurações de mensagem”.
- 3 Selecione o tom de notificação de nova mensagem desejado.

Os tons de notificação de nova mensagem podem ser ouvidos ao selecionar os botões da tela e, a seguir, “OK”.

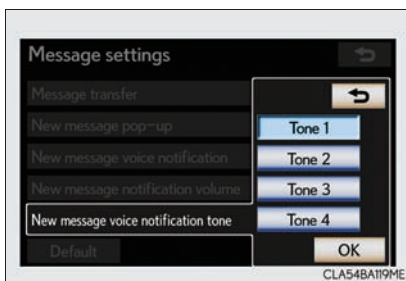

- 4 Quando tiver concluído as configurações, selecione “OK”.

**n Alterar o volume de leitura de mensagem**

- 1 Exiba a tela “Configurações de mensagem”. (→P. 586)
- 2 Selecione “Volume de leitura da mensagem”, na tela “Configurações de mensagem”.
- 3 Selecione “-” ou “+” para reduzir ou aumentar o volume, e em seguida “OK”.

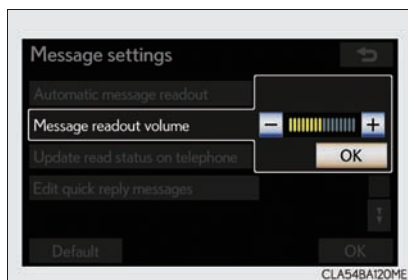

- 4 Quando tiver concluído as configurações, selecione “OK”.

**n Editar mensagens de resposta rápida**

As mensagens de resposta rápida podem ser editadas. Já foram armazenadas 15 mensagens.

- 1 Exiba a tela “Configurações de mensagem”. (→P. 586)
- 2 Selecione “Editar mensagens de resposta rápida”, na tela “Configurações de mensagem”.
- 3 Selecione o botão da tela correspondente à mensagem desejada.



- 4 Editar a mensagem. Após a edição, selecione “OK” e depois “OK”.

**n Para exibir a tela “Configurações de mensagens” de maneira diferente**

- 1 Exiba a tela do “Telefone”. (→P. 542)
- 2 Selecione “Mensagens” na tela do “Telefone”.
- 3 Selecione “Opções”, na tela “Mensagens”.

**n Editar mensagens de resposta rápida de maneira diferente**

- 1 Na tela de “Mensagens”, exiba a mensagem desejada. (→P. 562)
- 2 Selecione “Responder” na tela de mensagem desejada.
- 3 Selecione “Editar”, na tela “Mensagem de resposta rápida”.
- 4 Selecione o botão da tela correspondente à mensagem desejada.
- 5 Quando tiver concluído a edição, selecione “OK” e, a seguir , na tela “Editar mensagens de resposta rápida”.

**n Controle de volume adaptativo**

Quando estiver dirigindo a 80 km/h ou mais, o sistema aumentará o volume automaticamente.

**n Para voltar para as configurações de mensagem predefinidas**

Selecione “Predefinido” e depois “Sim”.

## Configurações do visor do telefone

Dependendo do telefone, essa função poderá não estar disponível, mesmo que o telefone seja compatível com PBAP.

- ① Alterar o modo de visualização de chamada recebida
- ② Alterar o estado ativado/desativado de visualização de transferência da agenda telefônica
- ③ Alterar o estado ativado/desativado de visualização de transferência do histórico de chamadas\*
- ④ Alterar o estado ativado/desativado da imagem para contato durante a chamada recebida\*
- ⑤ Alterar a rotatividade da imagem para contato\*

\*: Para modelos compatíveis com PBAP

Para a apresentação da tela acima, siga as etapas abaixo.

- 1 Pressione o botão “MENU” no Touch Remoto, a seguir, selecione “Configurar”, e selecione “Telefone” na tela “Configurar”.
- 2 Selecione “Configurações do visor de telefone”, na tela “Configurações do telefone”.

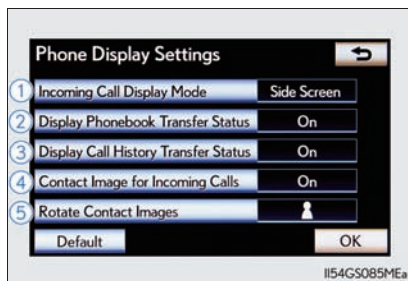

## n Alterar o modo de visualização de chamada recebida

Você pode selecionar o método de visualização da chamada recebida.

- 1 Exiba a tela “Configurações do telefone”. (→P. 590)
- 2 Selecione “Modo de visualização de chamadas recebida”, na tela “Configurações do visor do telefone”.
- 3 Selecione “Tela principal” ou “Tela lateral”, e selecione “OK”.

“Tela principal”: A tela viva-voz é apresentada no recebimento de uma chamada e você poderá operar o sistema na tela correspondente.

“Tela lateral”: A mensagem será apresentada na tela lateral, e você só poderá acionar o sistema com os interruptores no volante de direção.

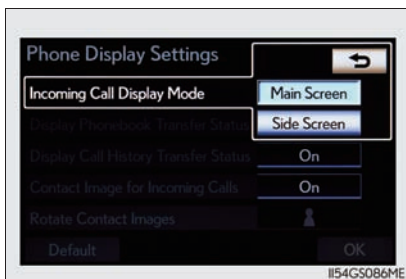

### n **Alterar as imagens das imagens de contato**

Para modelos compatíveis com PBAP, quando a opção “Imagem para contato em chamadas recebidas” for definida para “Ativado”, as imagens armazenadas com os números de telefone na agenda do telefone celular serão transferidas e exibidas durante a chamada recebida. É possível definir a orientação da mensagem.

- 1** Exiba a tela “Configurações do visor do telefone”. (→P. 590)
- 2** Selecione “Girar imagens de contato”, na tela “Configurações do visor do telefone”.
- 3** Escolha a orientação desejada da imagem a ser exibida e selecione “OK”.

---

### n **Para voltar às configurações predefinidas detalhadas do telefone**

Selecione “Predefinido” e, a seguir, “Sim”.

## Configuração do Bluetooth®

Você poderá confirmar e alterar as configurações do Bluetooth®.

### ► Tipo A

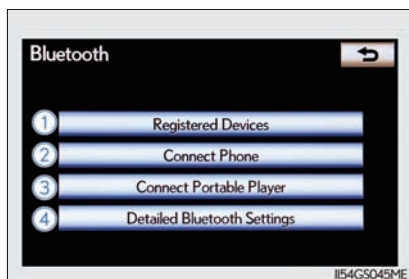

### ► Tipo B

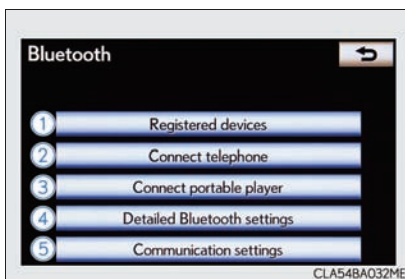

- ① Dispositivos Registrados
- ② Conectar Telefone
- ③ Conectar Dispositivo Reprodutor Portátil
- ④ Configurações detalhadas do Bluetooth®
- ⑤ Configurações de comunicação

Para exibir a tela mostrada acima, pressione o botão “MENU” no Touch Remoto, em seguida, selecione “Configurar”, selecione “Bluetooth\*” na tela “Configurar”.

\*: Bluetooth é uma marca registrada da Bluetooth SIG, Inc.

## Dispositivos registrados

### n Registrar um dispositivo Bluetooth®

Os dispositivos Bluetooth® compatíveis com telefones (HFP) e dispositivos reprodutores portáteis (AVP) podem ser registrados simultaneamente. É possível registrar telefones (HFP) e dispositivos reprodutores portáteis (AVP) (no máximo 5).

- 1 Exiba a tela “Bluetooth\*”. (→P. 593)
- 2 Selecione “Dispositivos registrados”, na tela “Bluetooth\*”.
- 3 Selecione “Adicionar novo” para registrar um dispositivo Bluetooth® no sistema.

Quando já houver 5 dispositivos Bluetooth® registrados, será necessário excluir um dispositivo registrado.

Selecione “Sim” para excluir um ou mais dispositivos.

Selecione o dispositivo a ser excluído, depois selecione “Remover” e “Sim”.



\*: Bluetooth é uma marca registrada da Bluetooth SIG, Inc.



- 4 Quando a tela for apresentada, acione o dispositivo Bluetooth®.

Usando o seu dispositivo Bluetooth®, procure o sistema exibido na tela do sistema e registre o dispositivo Bluetooth®.

Para obter detalhes sobre a operação do dispositivo Bluetooth®, consulte o manual que acompanha o dispositivo.

Uma senha não é exigida para telefones Bluetooth® compatíveis com SSP (Secure Simple Pairing). Dependendo do tipo de telefone Bluetooth® que está sendo conectado, uma mensagem de confirmação do registro poderá ser exibida na tela do telefone Bluetooth®. Responda e acione o telefone Bluetooth® de acordo com a mensagem de confirmação.

Se desejar cancelá-lo, selecione “Cancelar”.

Se uma mensagem de conclusão for apresentada, o registro está completo.

Se uma mensagem de erro for apresentada, siga as orientações na tela e tente novamente.



### n Remover um dispositivo Bluetooth®

- 1 Exiba a tela “Bluetooth\*”. (→P. 593)
- 2 Selecione “Dispositivos registrados”, na tela “Bluetooth\*”.
- 3 Selecione “Remover”, na tela “Dispositivos registrados”.
- 4 Escolha o dispositivo desejado.

Você pode selecionar vários dispositivos e excluí-los de uma só vez.

Para remover todos os dispositivos, selecione “Selecionar todos”.

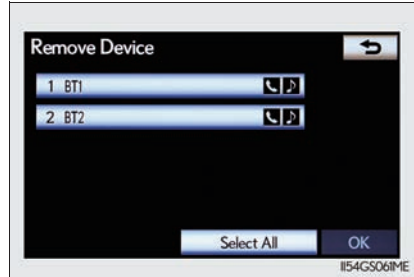

- 5 Selecione “OK”. Uma mensagem de confirmação será apresentada. Se tudo estiver correto, selecione “Sim”.

### n Editar um dispositivo Bluetooth®

Você pode ver as informações do dispositivo Bluetooth® no sistema.

#### I Alterar o nome de um dispositivo

- 1 Exiba a tela “Bluetooth\*”. (→P. 593)
- 2 Selecione “Dispositivos registrados”, na tela “Bluetooth\*”.
- 3 Selecione “Detalhes”.



\*: Bluetooth é uma marca registrada da Bluetooth SIG, Inc.

- 4 Seleção o dispositivo a ser editado.

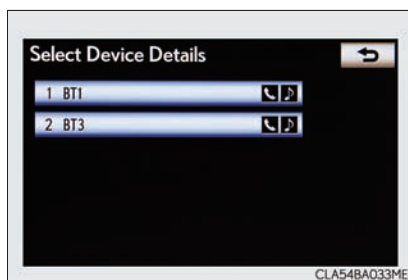

- 5 Seleção "Nome do dispositivo".

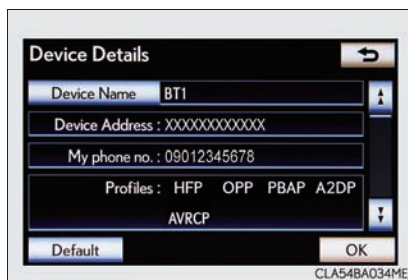

- 6 Insira o nome do dispositivo e selecione "OK".

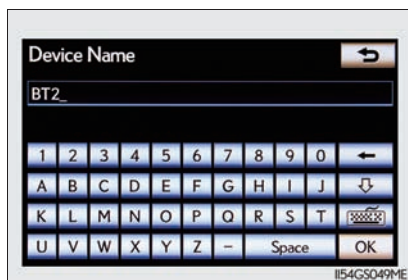

- 7 Confirme o nome do dispositivo e selecione "OK".

## I Configurar o método de conexão do dispositivo reproduzidor portátil

- 1 Exiba a tela “Bluetooth\*”. (→P. 593)
- 2 Selecione “Dispositivos registrados”, na tela “Bluetooth\*”.
- 3 Selecione “Detalhes” na tela “Dispositivos registrados”.
- 4 Selecione o dispositivo a ser editado.
- 5 Selecione “Conectar dispositivo reproduzidor portátil do”.

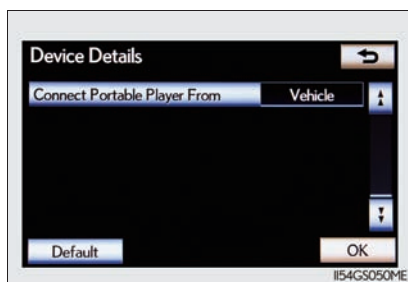

- 6 Selecione o método de conexão desejado e selecione “OK”.

“Veículo”: Selecione para conectar o sistema de áudio ao dispositivo reproduzidor portátil.

“Dispositivo reproduzidor portátil”: Selecione para conectar o dispositivo reproduzidor portátil ao sistema de áudio.

Dependendo do dispositivo reproduzidor portátil, o método de conexão “Veículo” ou “Dispositivo reproduzidor portátil” poderá ser a melhor opção. Para tanto, consulte o manual que acompanha o dispositivo reproduzidor portátil.

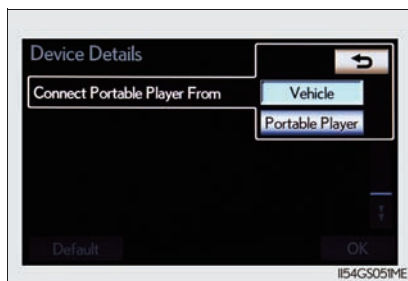

\*: Bluetooth é uma marca registrada da Bluetooth SIG, Inc.

**n Editar o “Nome do dispositivo”**

Se você alterar o nome de um dispositivo, o nome registrado no seu telefone celular não será alterado.

**n Sobre o “Endereço do dispositivo”**

O endereço peculiar ao sistema. Esse endereço não pode ser alterado. Se você tiver registrado dois telefones Bluetooth® com o mesmo nome de dispositivo, não será possível diferenciar um do outro, consulte esse endereço.

**n “Meu telefone no.”**

O número de telefone, do telefone Bluetooth®, é apresentado na tela. Dependendo do tipo de telefone, o número do telefone poderá não ser apresentado.

**n “Perfis”**

O perfil de compatibilidade do dispositivo Bluetooth® é apresentado na tela.

**n “Conectar dispositivo reproduzidor portátil do”**

Estão disponíveis 2 configurações de conexão de dispositivo reproduzidor portátil; “Veículo” e “Dispositivo reproduzidor portátil”.

**n Quando você excluir um telefone Bluetooth®**

Os dados da agenda telefônica serão excluídos ao mesmo tempo.

## Selecionar um telefone Bluetooth®

Se vários telefones Bluetooth® estiverem registrados, execute o procedimento abaixo para selecionar o telefone Bluetooth® a ser usado. Somente um telefone pode ser usada a cada vez.

- 1 Exiba a tela “Bluetooth\*”. (→P. 593)
- 2 Selecione “Conectar telefone, na tela “Bluetooth\*”.
- 3 Escolha o telefone a ser conectado.

A marca Bluetooth® será exibida quando você conectar o telefone.

Se uma mensagem de completamento for apresentada, a conexão foi estabelecida.

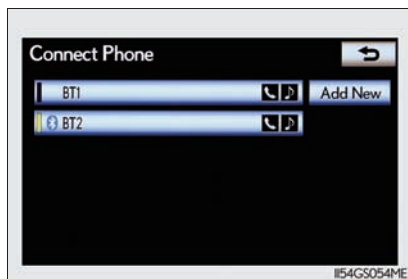

\*: Bluetooth é uma marca registrada da Bluetooth SIG, Inc.

### n Quando outro dispositivo Bluetooth® for conectado durante o registro ou a seleção de um telefone

I Uma tela de confirmação será apresentada quando outro dispositivo Bluetooth® for conectado. Se você quiser desconectá-lo, selecione “Sim”.

I A marca do telefone Bluetooth® será exibida no botão da tela do telefone Bluetooth® atualmente conectado. Se o botão da tela do telefone Bluetooth® atualmente conectado for selecionado, o telefone Bluetooth® poderá ser desconectado. Selecione “Sim” para desconectar.

### n Conectar o telefone durante a reprodução de áudio Bluetooth®

O áudio Bluetooth® será interrompido temporariamente.

## Selecionar um dispositivo reprodutor portátil

Se vários dispositivos reprodutores portáteis estiverem registrados, execute o procedimento abaixo para selecionar o dispositivo reprodutor portátil a ser usado. Somente um dispositivo reprodutor portátil pode ser usado a cada vez.

- 1 Exiba a tela “Bluetooth\*”. (→P. 593)
- 2 Selecione “Conectar dispositivo reprodutor portátil”, na tela “Bluetooth\*”.
- 3 Escolha o dispositivo reprodutor portátil a ser usado.

A marca Bluetooth® será exibida quando você conectar o dispositivo reprodutor portátil.

Se uma mensagem de completamento for apresentada, a conexão foi estabelecida.

\*: Bluetooth é uma marca registrada da Bluetooth SIG, Inc.

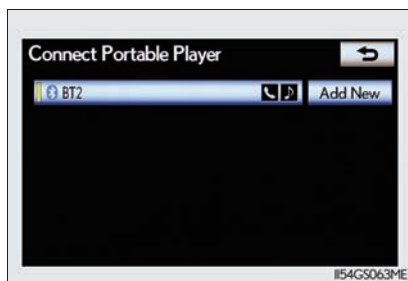

### n Quando outro dispositivo Bluetooth® for conectado durante o registro ou a seleção de um dispositivo reprodutor portátil

- I Uma tela de confirmação será apresentada quando outro dispositivo Bluetooth® for conectado. Se você quiser desconectá-lo, selecione “Sim”.
- I A marca Bluetooth® será exibida no botão da tela do dispositivo reprodutor portátil atualmente conectado. Se o botão da tela do dispositivo reprodutor portátil atualmente conectado for selecionado, o dispositivo reprodutor portátil poderá ser desconectado. Selecione “Sim” para desconectar.

## Configurações detalhadas do Bluetooth®

Você pode confirmar e alterar as configurações do Bluetooth®.

▶ Página 1

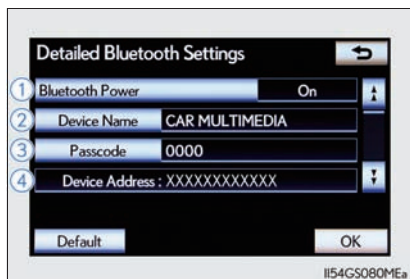

▶ Página 2

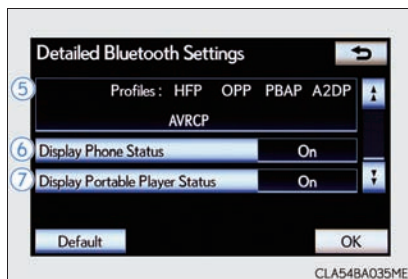

- ① Alterar o estado de conexão do dispositivo
- ② Alterar o nome do sistema
- ③ Alterar a senha exigida para conectar o seu dispositivo Bluetooth®
- ④ O endereço peculiar ao sistema  
Esse endereço não pode ser alterado. Se o nome do mesmo dispositivo for apresentado na tela do seu dispositivo, consulte-o.
- ⑤ O perfil de compatibilidade do sistema
- ⑥ Configuração de visualização de estado do dispositivo Bluetooth®
- ⑦ Configuração de visualização de estado do dispositivo Bluetooth®

Para a apresentação da tela acima, siga as etapas abaixo.

- 1** Exiba a tela “Bluetooth\*”. (→P. 593)
- 2** Selecione “Configurações detalhadas do Bluetooth\*”, na tela “Bluetooth\*”.

\*: Bluetooth é uma marca registrada da Bluetooth SIG, Inc.



### n Alterar a energia do Bluetooth®

O dispositivo Bluetooth® é conectado automaticamente ao colocar o botão de partida no modo ACESSÓRIOS ou IGNIÇÃO LIGADA. Você pode selecionar entre “Ativado” ou “Desativado”.

- 1 Exiba a tela “Configurações detalhadas do Bluetooth\*.” (→P. 602)
- 2 Selecione “Energia Bluetooth\*”, na tela “Configurações detalhadas do Bluetooth\*”.
- 3 Selecione “Ativado” ou “Desativado” e depois “OK”.



### n Editar o nome do sistema

- 1 Exiba a tela “Configurações detalhadas do Bluetooth\*.” (→P. 602)
- 2 Selecione “Nome do dispositivo”, na tela “Configurações detalhadas do Bluetooth\*”.
- 3 Insira o nome do sistema e selecione “OK”.
- 4 Selecione “OK”, na tela “Configurações detalhadas do Bluetooth\*”.

\*: Bluetooth é uma marca registrada da Bluetooth SIG, Inc.

## n Editar a senha

- 1 Exiba a tela “Configurações detalhadas do Bluetooth\*”. (→P. 602)
- 2 Selecione “Senha”, na tela “Configurações detalhadas do Bluetooth\*”.
- 3 Insira uma senha e selecione “OK”.

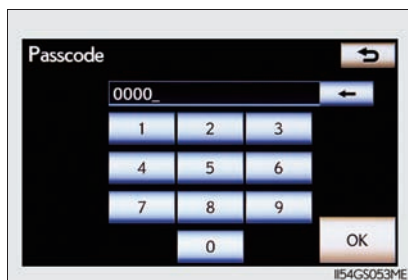

- 4 Selecione “OK”, na tela “Configurações detalhadas do Bluetooth\*”.

## n Configurações de visualização do status de conexão do dispositivo Bluetooth®

Quando “Energia do Bluetooth\*” estiver “Ativada” e o botão de partida posicionado no modo ACESSÓRIOS ou IGNIÇÃO LIGADA, o status do dispositivo reproduzidor portátil e do telefone Bluetooth® poderá ser visualizado. (→P. 603)

- 1 Exiba a tela “Configurações detalhadas do Bluetooth\*”. (→P. 602)
- 2 Selecione “Exibir status do telefone” ou “Exibir status do dispositivo reproduzidor portátil”, na tela “Configurações detalhadas do Bluetooth\*”.
- 3 Selecione “Ativado” e depois “OK”.

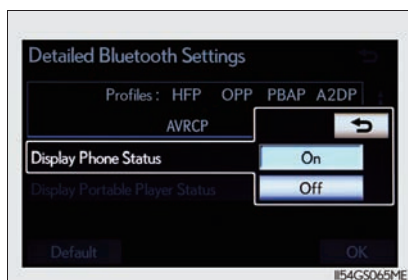

\*: Bluetooth é uma marca registrada da Bluetooth SIG, Inc.

**n Durante a condução**

Você não poderá alterar o status de “Energia do Bluetooth<sup>\*</sup>” de “Ativado” para “Desativado” durante a condução, mas pode ser mudado também de “Desativado” para “Ativado”.

**n Para voltar às configurações predefinidas do Bluetooth<sup>®</sup>**

Selecione “Predefinido” e, a seguir “Sim”.

Se o status de “Energia do Bluetooth<sup>\*</sup>” for alterado de “Desativado” para “Ativado”, a conexão Bluetooth<sup>®</sup> será iniciada.

\*: Bluetooth é uma marca registrada da Bluetooth SIG, Inc.

## Lista das luzes internas

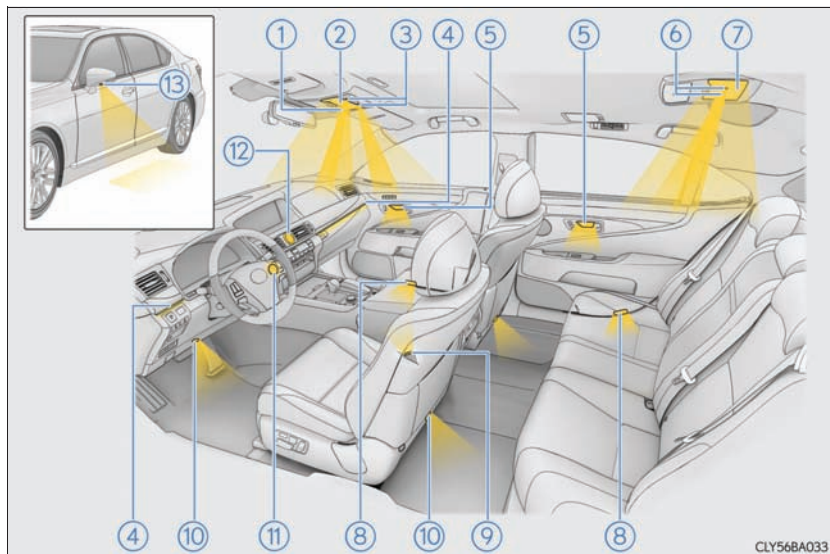

- |   |   |
|---|---|
| ① Luzes internas dianteiras (→P. 607)         | ⑦ Luz interna traseira (→P. 607)            |
| ② Luzes da alavanca de mudança de marcha      | ⑧ Luzes de cortesia da porta                |
| ③ Luzes individuais dianteiras (→P. 608)      | ⑨ Luzes das fivelas dos cintos de segurança |
| ④ Luzes ornamentais do painel de instrumentos | ⑩ Luzes do compartimento dos pés            |
| ⑤ Luzes das maçanetas internas das portas     | ⑪ Luz do botão de partida                   |
| ⑥ Luzes individuais traseiras (→P. 608)       | ⑫ Luz do relógio                            |
|   | ⑬ Luzes externas para os pés                |

## Luzes internas

### ► Dianteira

- ① “DESLIGAR”
- ② Posição ligar/desligar da porta
- ③ “LIGAR”

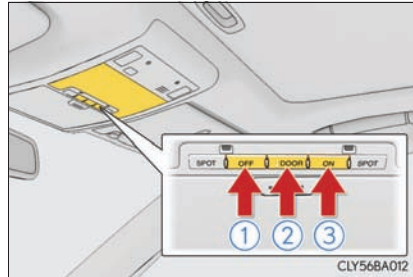

### ► Traseiro

#### Ligar/desligar

Se a posição porta for selecionada para a luz interna dianteira, a luz interna traseira também será ligada/desligada ao abrir e fechar uma das porta.

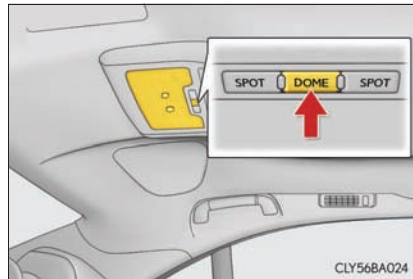

## Luzes individuais

### ▶ Dianteira

Ligar/desligar

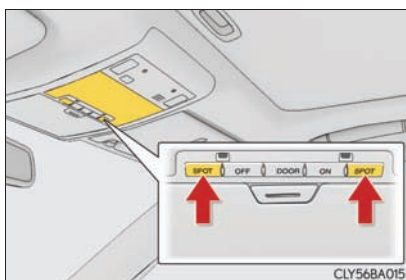

### ▶ Traseira (veículos sem sistema de entretenimento para o banco traseiro)

Ligar/desligar

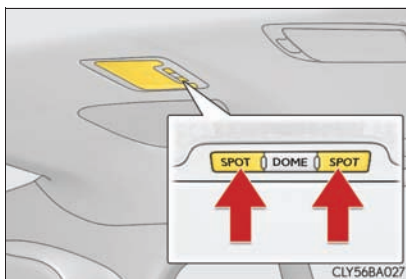

### ▶ Traseira (veículos com sistema de entretenimento para o banco traseiro)

- ① Ligar/desligar
- ② Pressione para liberar o botão e gire-o até o ajuste de brilho desejado.
- ③ Mais escuro
- ④ Mais claro

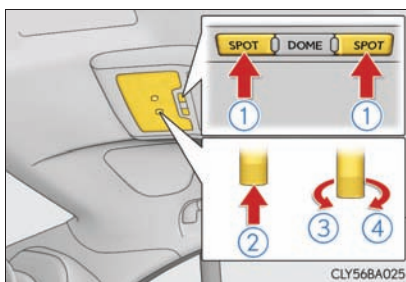

### n Sistema de iluminação de entrada

As luzes acendem/apagam automaticamente de acordo com o modo do botão de partida, a presença da chave eletrônica, se as portas estão travadas/destravadas e se as portas estão abertas/fechadas.

### n Para evitar a descarga da bateria

Se as seguintes luzes permanecerem acesas quando o botão de partida for desligado, elas se apagarão automaticamente após 20 minutos:

- | Luzes internas
- | Luzes de cortesia da porta
- | Luzes individuais
- | Luzes da maçaneta interna da porta
- | Luzes das fivelas dos cintos de segurança
- | Luzes do compartimento dos pés
- | Luz do botão de partida

### n Personalização

Os ajustes (por exemplo, o tempo decorrido antes que as luzes se apaguem) podem ser alterados.

(Dispositivos personalizáveis →P. 806)

### NOTA

#### n Para evitar a descarga da bateria

Não deixe as luzes acesas durante um período além do necessário quando o motor estiver desligado.

## Lista dos compartimentos de armazenagem

### ► Modelos com 5 lugares

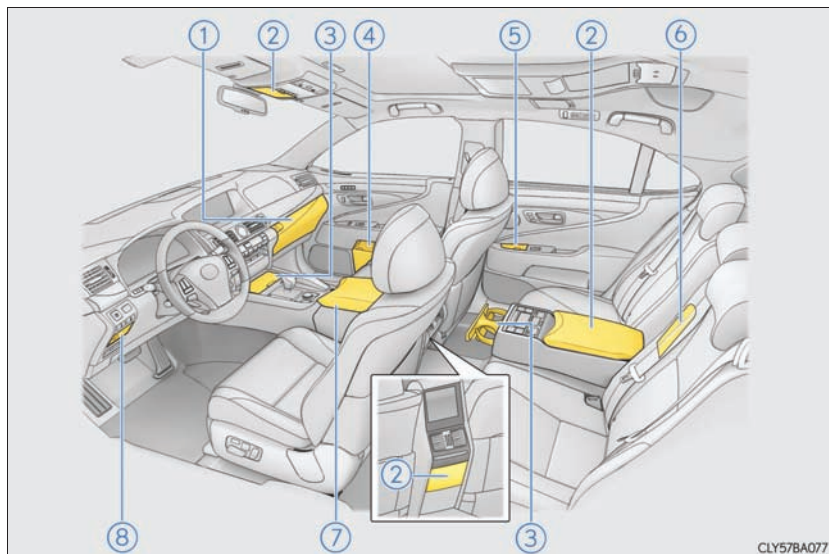

- |  |   |
|--|---|
| ① Porta-luvas (→P. 612)  | ⑥ Frigobar/compartimento auxiliar (se equipado) (→P. 618) |
| ② Porta-objetos (se equipado) (→P. 621)                                      | ⑦ Compartimento do console (→P. 616)                      |
| ③ Porta-copos (→P. 614)  | ⑧ Porta-moedas (→P. 613)                                  |
| ④ Porta-objetos nas portas (→P. 613)   |   |
| ⑤ Porta-objetos (se equipado) (→P. 621)<br>Cinzeiros (se equipado) (→P. 628) |   |



## ► Modelos com 4 lugares

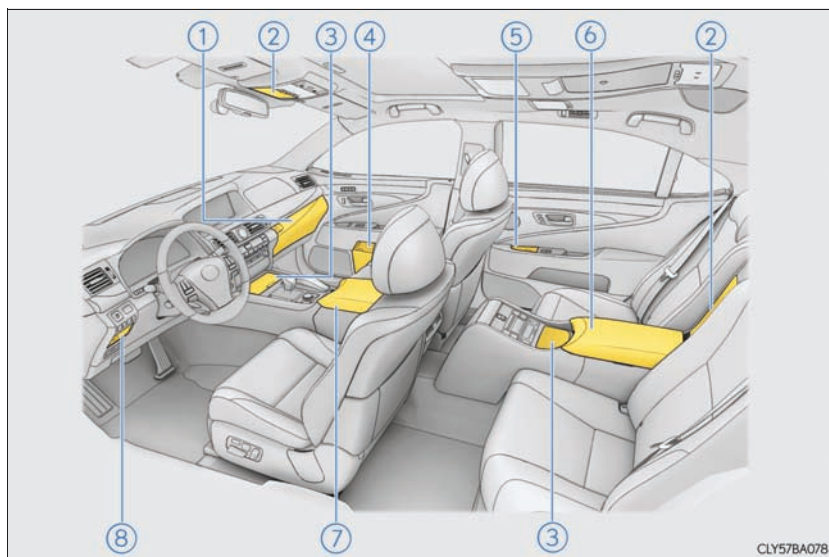

CLY57BA078

- |   |   |
|---|---|
| ① Porta-luvas (→P. 612)                 | ⑥ Frigobar/compartimento auxiliar (→P. 618) |
| ② Compartimentos auxiliares (→P. 621)   | ⑦ Compartimento do console (→P. 616)        |
| ③ Porta-copos (→P. 614)                 | ⑧ Porta-moedas (→P. 613)                    |
| ④ Porta-objetos nas portas (→P. 613)    |   |
| ⑤ Porta-objetos (se equipado) (→P. 621) |   |
| Cinzeiros (se equipado) (→P. 628)       |   |

**⚠ ATENÇÃO****n Objetos que não devem ser deixados nos compartimentos de estocagem**

Não deixe óculos, isqueiros ou latas de spray nos compartimentos de estocagem, pois os itens abaixo podem ocorrer quando a temperatura no interior do veículo estiver alta:

- ! Os óculos podem deformar devido ao calor ou quebrarem, caso entrem em contato com outros itens armazenados.
- ! Isqueiros e latas de spray podem explodir. Caso entrem em contato com outros itens armazenados, o isqueiro poderá incendiar ou a lata de spray poderá liberar gases, causando um incêndio.

**Porta-luvas**

- ① Abrir (botão de pressão)
- ② Destruvar com a chave mecânica
- ③ Travar com a chave mecânica

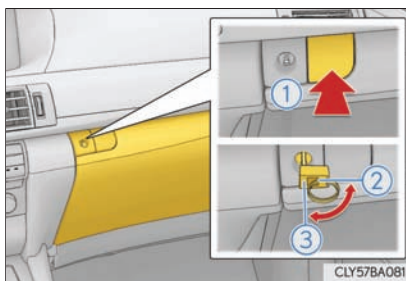
**n Luz do porta-luvas**

A luz do porta-luvas acende quando as lanternas traseiras estão ligadas.

**n Interruptor principal do dispositivo de abertura do porta-malas**

O interruptor principal do dispositivo de abertura do porta-malas está localizado no porta-luvas. (→P. 122)

**⚠ ATENÇÃO****n Cuidados durante a condução**

Mantenha o porta-luvas fechado. Um acidente poderá ocorrer caso um ocupante seja atingido pelo porta-luvas aberto ou pelos itens armazenados em seu interior, em caso de frenagem súbita ou manobra repentina.

## Porta-moedas

Pressione o botão.

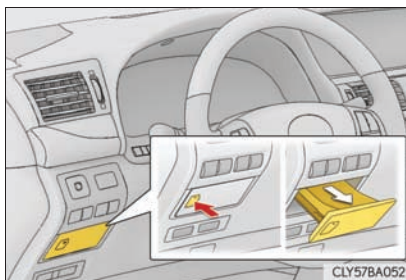

### ⚠ ATENÇÃO

#### n Cuidados durante a condução

Mantenha o porta-moedas fechado.

Ferimentos poderão ocorrer em caso de acidente ou frenagem súbita.

## Porta-objetos nas portas (dianteiras)

Os porta-objetos nas portas dianteiras podem ser abertos e fechados.

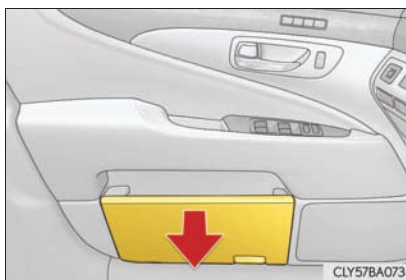

### ⚠ ATENÇÃO

#### n Cuidados durante a condução

Mantenha os porta-objetos nas portas fechados.

Ferimentos poderão ocorrer em caso de acidente ou frenagem súbita.

## Porta-copos

### ▶ Dianteiro

Pressione e libere o botão.

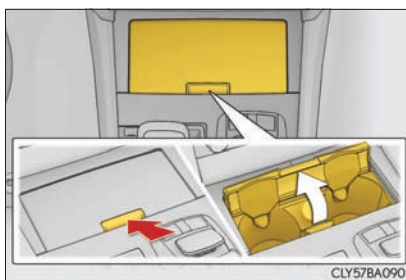

### ▶ Traseiro (modelos com 5 lugares)

Pressione e libere o porta-copos.

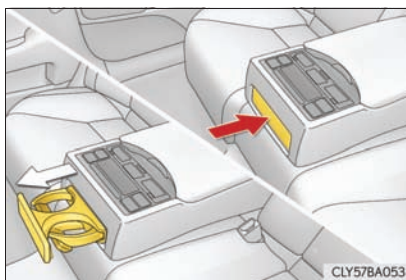

### ▶ Traseiro (modelos com 4 lugares)

Pressione e libere o botão.

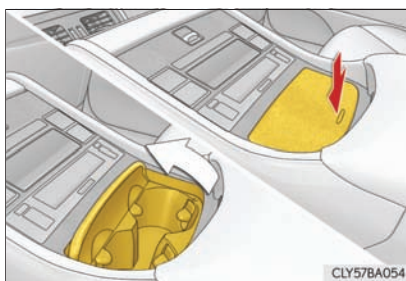

### n Quando guardar os porta-copos traseiros (modelos com 5 lugares)

Guarde o porta-copos com o descanso-braço para baixo. Não será possível guardar o porta-copos se o descanso-braço não estiver para baixo.

 **ATENÇÃO****n Itens não apropriados para o porta-copos**

Não coloque outros objetos além copos ou latas de alumínio nos porta-copos. Outros objetos poderão ser atirados para fora do porta-copos em caso de acidente ou frenagem súbita, causando ferimentos. Se possível, cubra bebidas quentes para evitar queimaduras.

**n Para evitar queimaduras ou incêndios (veículos com acendedor de cigarros)**

- I Não toque as partes metálicas do acendedor de cigarros no porta-copos dianteiro.
- I Não segure o acendedor de cigarros pressionado em frente ao porta-copos. Ele poderá superaquecer e causar um incêndio.

**n Quando não estiver sendo usado**

Feche a tampa da saída de energia dentro do porta-copos quando não estiver em uso. A presença de objetos estranhos ou líquidos na saída de energia poderá resultar em curto-circuito.

 **NOTA****n Para evitar danos ao porta-copos traseiro**

Guarde o porta-copos antes de guardar o descansa-braço.

**n Para evitar danos à tomada elétrica (veículos com uma tomada elétrica)**

Feche a tampa da saída de energia dentro do porta-copos dianteiro quando não estiver em uso. A presença de objetos estranhos ou líquidos na saída de energia poderá resultar em curto-circuito.

## Console central

- ▶ Modelos com 4 lugares ou 5 lugares, sem sistema de entretenimento para o banco traseiro

- ① Deslize o descansa-braço enquanto pressiona o botão.
- ② Levante o descansa-braço.

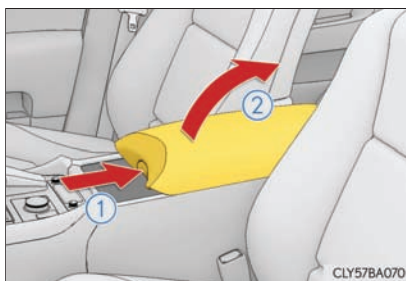

- ▶ Modelos com 5 lugares, com sistema de entretenimento para o banco traseiro

- ① Pressione o botão.
- ② Levante o descansa-braço.

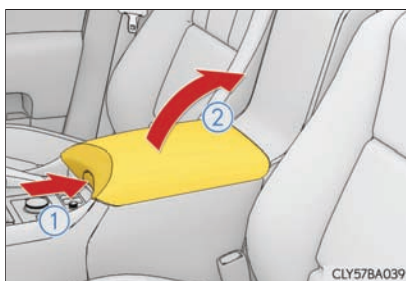

- n **Bandeja no compartimento do console (modelos com 4 lugares ou 5 lugares, sem sistema de entretenimento para o banco traseiro)**

A bandeja pode ser levantada para trás.

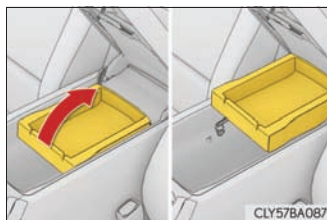

**n Função de assistência para abrir e fechar (modelos com 4 lugares ou 5 lugares, sem sistema de entretenimento para o banco traseiro)**

Quando o compartimento do console estiver parcialmente aberto ou fechado, essa função aplicará força no sentido adequado, ajudando a abrir ou fechar o compartimento do console.

**n Luz do compartimento do console**

A luz do compartimento do console acende quando as lanternas traseiras estão ligadas.

**⚠ ATENÇÃO**

**n Cuidados durante a condução**

Mantenha o console central fechado.

Ferimentos poderão ocorrer em caso de acidente ou frenagem súbita.

**⚠ NOTA**

**n Bandeja (modelos com 4 lugares ou 5 lugares, sem sistema de entretenimento para o banco traseiro)**

Não introduza itens cuja altura ultrapasse a altura da bandeja. A negligência poderá impedir a abertura e o fechamento da tampa.

**Frigobar/compartimento auxiliar (se equipado)**

► Modelos com 5 lugares

**1** Abaixe o descansa-braço. (→P. 641)

**2** Puxe a alavanca.

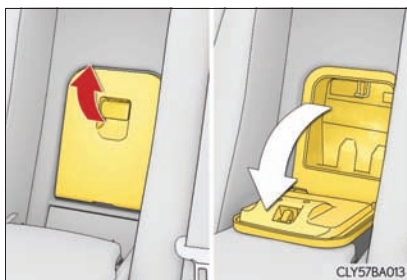

**3** Abra a tampa da entrada de ar frio.

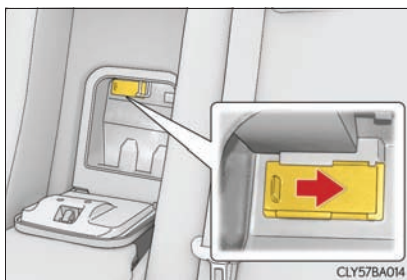

► Modelos com 4 lugares

**1** Puxe a alavanca para cima para liberar a trava e levante a tampa.

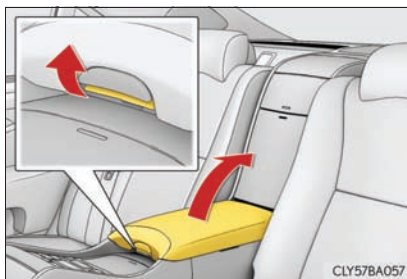



- 2 Abra a tampa da entrada de ar frio.

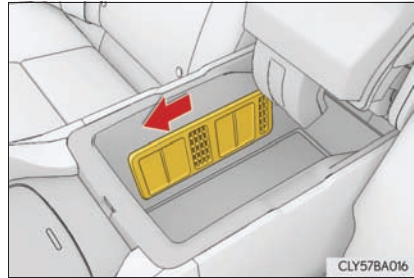

#### n Condições de operação do frigobar

► Modelos com 5 lugares

| O sistema de ar condicionado traseiro está ligado.

| é exibido no painel de controle traseiro.

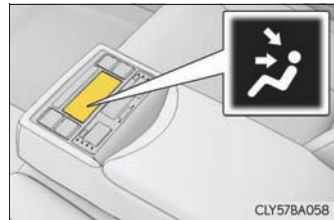

► Modelos com 4 lugares

| O sistema de ar condicionado traseiro está ligado.

| é exibido no painel de controle traseiro.

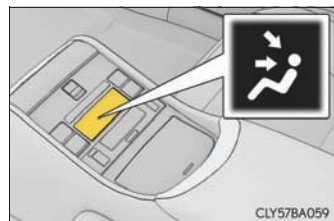

#### n Itens adequados para o frigobar

| Bebidas em recipientes não selados

| Itens frágeis, perecíveis ou qualquer coisa que tenha um odor forte

**n** Uso do frigobar como um compartimento auxiliar

## ▶ Modelos com 5 lugares

Feche a tampa de entrada de ar frio para desligar o sistema do frigobar.

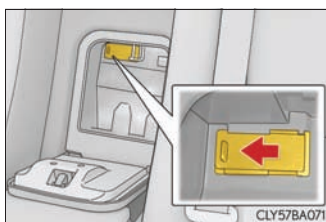

## ▶ Modelos com 4 lugares

Feche a tampa de entrada de ar frio para desligar o sistema do frigobar.

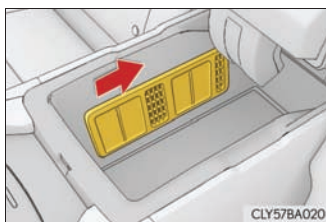
**⚠ ATENÇÃO****n** Cuidados durante a condução

Sempre mantenha o frigobar/compartimento auxiliar fechado para reduzir a possibilidade de ferimento no caso de um acidente ou parada súbita.

## Porta-objetos

### ▶ Suspensão

Pressione o botão.

Este compartimento é útil para guardar temporariamente óculos e itens pequenos.

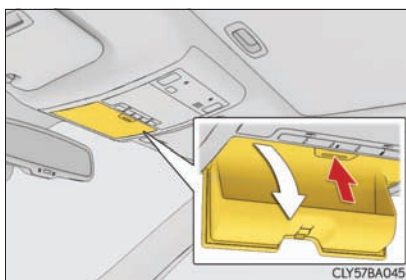

### ▶ Porta traseira (se equipado)

Abra a tampa.

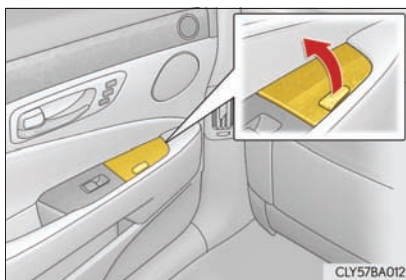

### ▶ Banco traseiro (modelos de 5 lugares)

**1** Abaixar o descanso-braço. (→P. 641)

**2** Pressione o botão e levante a tampa.

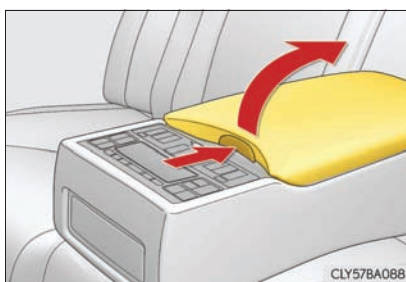

## ▶ Banco traseiro (modelos de 4 lugares)

Pressione a tampa.

Este compartimento é usado para armazenar discos DVD e fones.

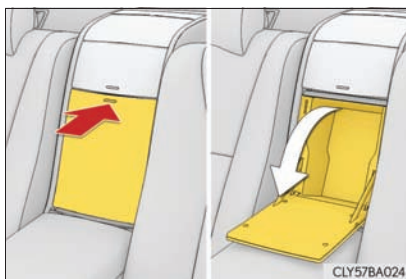

## ▶ Console traseiro (veículos com visor no console traseiro)

Pressione a tampa.

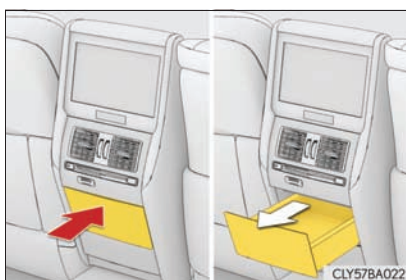
n **Bandeja no console traseiro**

A bandeja pode ser removida.

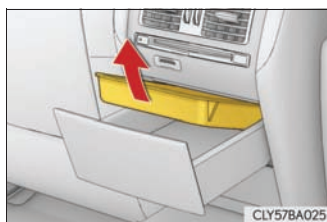

### ⚠ ATENÇÃO

n **Uso dos compartimentos auxiliares (porta traseira)**

Não use os compartimentos auxiliares como cinzeiro. Isso poderá provocar um incêndio.

n **Cuidados durante a condução**

Não mantenha o porta-objetos aberto durante a condução.

Em caso de acidente ou parada repentina, os itens poderão cair e resultar em ferimentos sérios ou fatais.

## Dispositivos do porta-mala

### Rede para carga

A rede para carga é fornecida para prender itens soltos no assoalho ou dentro do porta-malas.

Levante os ganchos de carga no assoalho. Prenda a rede nos ganchos de carga.

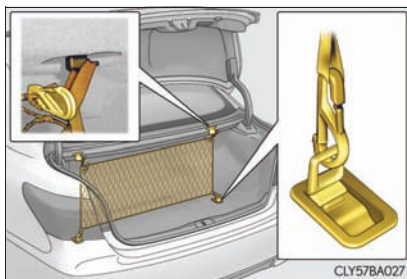
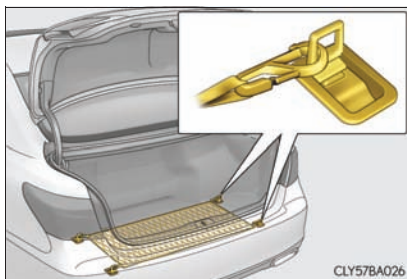

### Ganchos para sacolas de compras

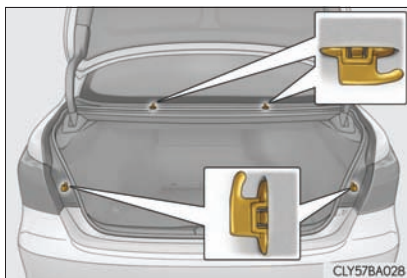

### Tapete do compartimento de bagagem

- 1 Segure o gancho e levante o tapete do compartimento de bagagem.

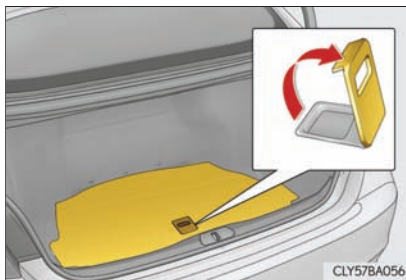

- 2 Prenda o tapete do compartimento de bagagem usando o gancho.

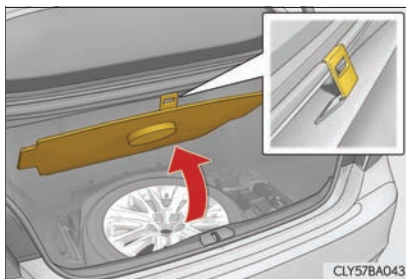

### Cinta de armazenagem do kit de primeiros socorros

- 1 Soltar
- 2 Apertar

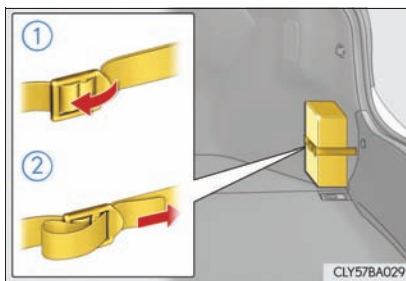

### ⚠ ATENÇÃO

#### n Quando a rede para carga não estiver sendo usada

Para evitar ferimentos, sempre recoloca os ganchos de carga no assoalho à posição recolhida.

## Para-sóis e espelhos de cortesia

### Para-sóis

- ① Para colocar o para-sol na posição frontal, abaixe-o.
- ② Para colocar o para-sol na posição lateral, abaixe-o, solte-o do gancho e deslize-o para o lado.
- ③ Para usar o extensor lateral, posicione o para-sol para o lado e em seguida, deslize-o para trás.

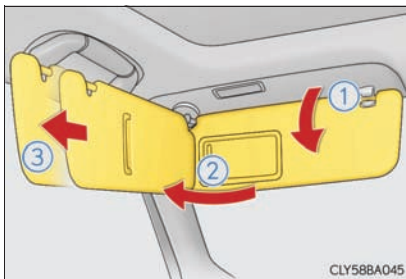

### Espelhos de cortesia

#### ▶ Dianteira

Deslize a tampa para abrir.

A luz acenderá quando a tampa for aberta.

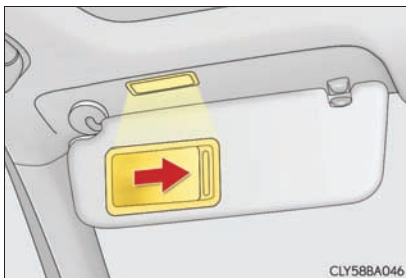

#### ▶ Traseira

Pressione o botão para abrir.

A luz de cortesia acenderá.

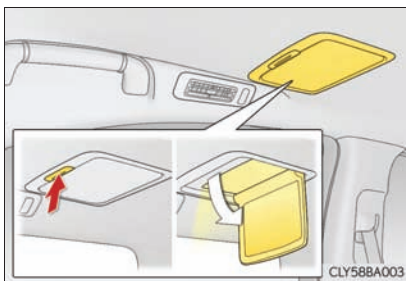

**n Para evitar a descarga da bateria**

Se as luzes de cortesia permanecerem acesas quando o botão de partida estiver desligado, as luzes se apagarão automaticamente após 20 minutos.

 **NOTA****n Quando não estiver sendo usado**

Mantenha o espelho de cortesia traseiro fechado.

**n Para evitar a descarga da bateria**

Não deixe as luzes de cortesia acesas durante um período além do necessário quando o motor estiver desligado.



## Relógio

A hora do relógio do GPS é ajustada automaticamente, utilizando as informações de hora do GPS.

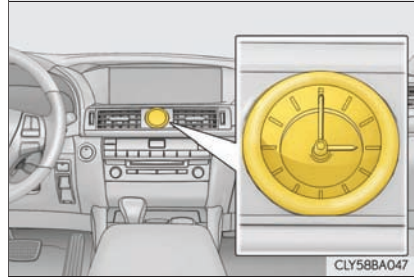

## Cinzeiros\*

Abra a tampa do cinzeiro.

Para remover o cinzeiro, puxe a tampa para cima.

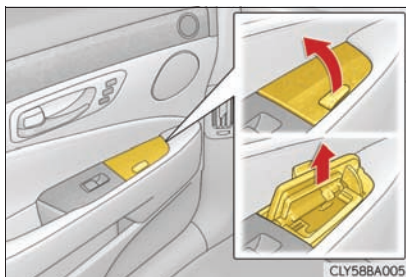

### ⚠ ATENÇÃO

#### n Quando não estiver sendo usado

Mantenha o cinzeiro fechado. Um acidente poderá ocorrer caso um ocupante seja atingido pelo cinzeiro aberto ou pela cinza em seu interior, em caso de frenagem súbita ou manobra repentina.

#### n Par evitar incêndio

- | Apague completamente fósforos e cigarros acesos antes de colocá-los no cinzeiro e depois verifique se o cinzeiro está totalmente fechado.
- | Não coloque papel ou qualquer outro tipo de objeto inflamável no cinzeiro.

## Acendedores de cigarro\*

### ▶ Dianteira

Pressione a parte posterior da tampa para abrir, e empurre o acendedor de cigarros para baixo.

O acendedor de cigarros saltará quando estiver pronto para ser usado.

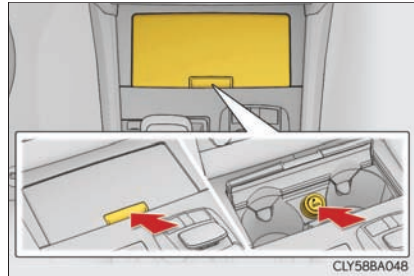

### ▶ Traseira (modelos de 5 lugares sem sistema de entretenimento para o banco traseiro)

Empurre o acendedor de cigarros.

O acendedor de cigarros saltará quando estiver pronto para ser usado.

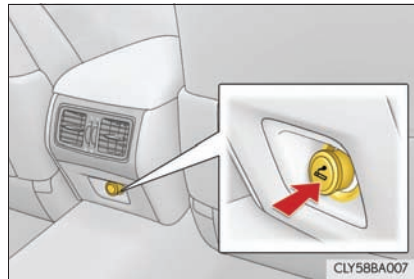

### ▶ Traseira (modelos de 5 lugares com visor suspenso)

Empurre o acendedor de cigarros.

O acendedor de cigarros saltará quando estiver pronto para ser usado.

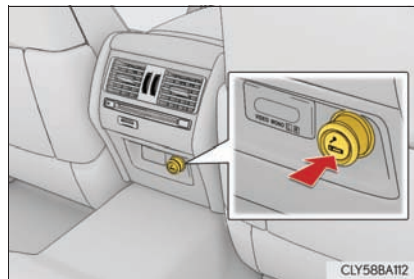

\*: Se equipado

► Traseira (modelos de 4 lugares)

Abra a caixa auxiliar e empurre o acendedor de cigarros.

O acendedor de cigarros saltará quando estiver pronto para uso.



n O acendedor de cigarros poderá ser usado quando

O botão de partida estiver posicionado no modo ACESSÓRIOS ou IGNIÇÃO LIGADA.

**⚠ ATENÇÃO**

n Para evitar queimaduras ou incêndios

- | Não toque nas partes metálicas do acendedor de cigarros.
- | Não mantenha o acendedor de cigarros pressionado. Ele poderá superaquecer e causar um incêndio.
- | Não introduza nada na tomada além do acendedor de cigarros.

n Quando não estiver sendo usado

Mantenha o cinzeiro fechado.

Ferimentos poderão ocorrer em caso de acidente ou frenagem súbita.

## Saídas de energia

A saída de energia poderá ser usada para acessórios de 12 V que demandem menos de 10 A.

### ► Dianteira\*

Pressione a parte traseira da tampa para abri-la.

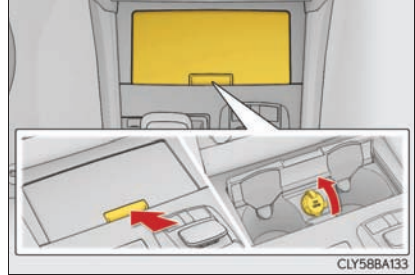

### ► Console central

Abra a caixa de console e abra a tampa.

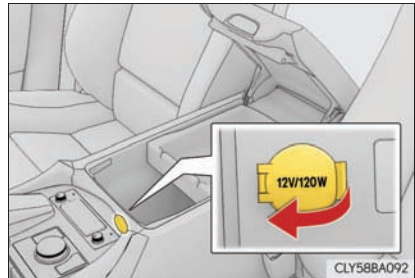

### ► Traseira (modelos de 5 lugares, sem sistema de entretenimento do banco traseiro)\*

Abra a tampa.

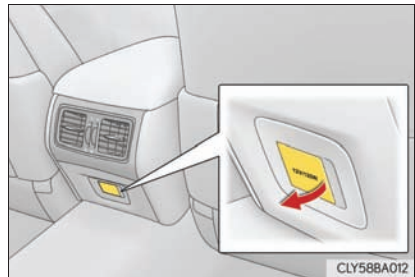

- ▶ Traseira (modelos de 5 lugares com visor suspenso)\*

Abra a tampa.

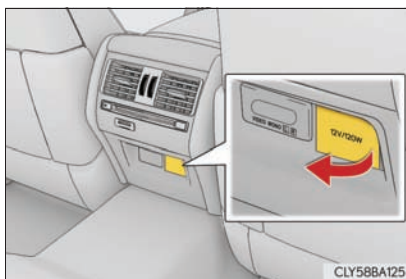

- ▶ Traseira (modelos de 5 lugares com visor no console traseiro)

Pressione a tampa para abrir, e abra a tampa.



- ▶ Traseira (modelos de 4 lugares)\*

Abra o compartimento auxiliar e abra a tampa.



\*:Se equipado

**n A saída de energia poderá ser usada quando**

O botão de partida estiver no modo ACESSÓRIOS ou IGNIÇÃO LIGADA.

 **NOTA****n Para evitar danos à saída de energia**

Feche a tampa quando a saída de energia não estiver sendo usada.

A presença de objetos estranhos ou líquidos na saída de energia poderá resultar em curto-circuito.

**n Para evitar a queima do fusível**

Não utilize acessórios que demandem mais de 10 A - 12 V.

**n Para evitar a descarga da bateria**

Não use a saída de energia além do tempo necessário quando o motor não estiver funcionando.

## Volante de direção aquecido\*

As partes direita e esquerda onde se segura o volante de direção podem ser aquecidas.

### ► Operação automática

o acionamento automático do aquecimento do volante dá-se de acordo com a temperatura externa quando o botão de partida é posicionado no modo IGNIÇÃO LIGADA. A operação automática pode ser desligada com o interruptor.

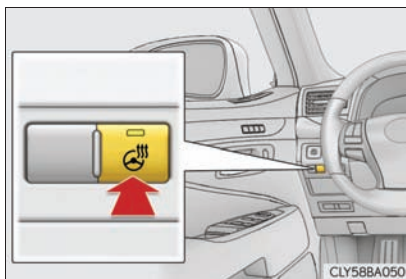

A luz indicadora irá acender quando o aquecedor estiver funcionando.

### ► Operação manual

O interruptor liga/desliga o volante de direção aquecido.

A luz indicadora irá acender quando o aquecedor estiver funcionando.

### n Condição de operação

O botão de partida deve estar posicionado no modo IGNIÇÃO LIGADA.

### n Função do temporizador

Operação manual: Desliga após cerca de 30 minutos.

Operação automática: Opera no máximo durante 30 minutos. (Desliga de acordo com a temperatura externa e da cabine.)

### n Se a luz do indicador não acender

Se a luz do indicador não acender ao pressionar o botão, há uma possível impropriedade no sistema. Providencie a inspeção do veículo em uma Concessionária Autorizada da marca Lexus.

\*: Se equipado



**n Personalização**

A função acionamento/desligamento automático do volante de direção aquecido pode ser personalizada.

(Dispositivos personalizáveis →P. 806)

**⚠ ATENÇÃO****n Queimaduras**

O veículo só poderá ser operado por pessoas adequadamente qualificadas e capacitadas, sem deficiências físicas. No entanto, deve-se estar atento para evitar ferimentos, se alguém dentre as categorias abaixo estiver em contato com o volante de direção, quando o aquecimento estiver ligado:

- I Bebês, crianças pequenas, idosos, enfermos e incapazes
- I Pessoas de pele sensível
- I Pessoas com esgotamento físico
- I Pessoas sob o efeito de álcool ou medicamentos que induzam ao sono (tranquilizantes, antigripais, etc.)

**⚠ NOTA****n Para evitar a descarga da bateria**

Desligue o interruptor quando o motor não estiver funcionando.

## Bancos com controle climático\* /aquecedores do banco\*

É possível aquecer ou resfriar os bancos. Quando posicionado no modo "AUTO", os bancos com controle climático/aquecedores dos bancos são interligados às configurações do ar condicionado e ajustados automaticamente.

### Bancos dianteiros com controle climático

- 1 Pressione o botão para liberar a trava.

Pressione o botão para travá-lo quando não estiver em uso.

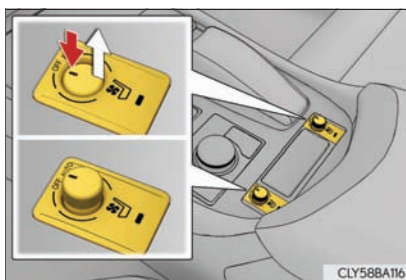

#### ► Ajuste automático

- 2 Gire o botão para a posição "AUTO".

Quando ajustado no modo "AUTO", o aquecedor do banco, desligar, ventilação ou resfriamento do banco será selecionado automaticamente de acordo com a temperatura ajustada no sistema de ar condicionado, a temperatura externa, etc.

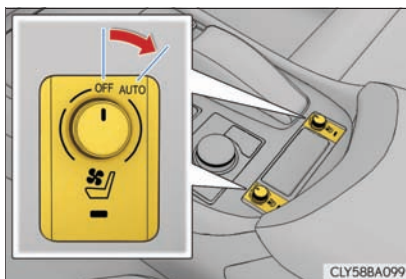

► Ajuste manual

- 2** Ajuste a temperatura girando o botão para a esquerda ou para a direita.

- ① Desligar
- ② Aquecedor do banco
- ③ Ventilação
- ④ Resfriador do banco

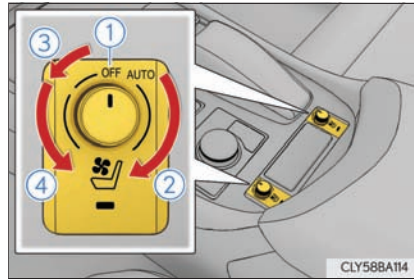

### Bancos traseiros com controle climático (se equipado)/aquecedores do banco (se equipado)

► Modelos de 5 lugares

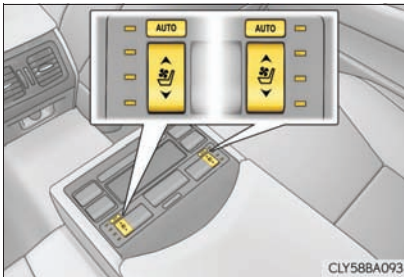

► Modelos de 4 lugares



**n** Ajuste automático

Interruptor ligado/desligado.

Quando ajustado no modo "AUTO", o indicador acenderá.

Quando ajustado no modo "AUTO", o aquecedor do banco, desligar, ventilação ou resfriamento do banco será selecionado automaticamente de acordo com a temperatura ajustada do sistema de ar condicionado, a temperatura externa, etc.

\*: Veículos com bancos com controle climático

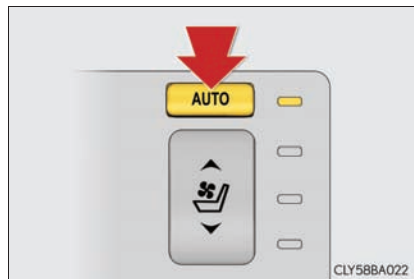

## n Ajuste manual

A intensidade do aquecedor do banco e do resfriador do banco pode ser ajustada em 3 níveis cada um.

Aquecedor do banco<sup>\*1</sup>: Quando o sistema estiver desligado, pressionar “▲” ligará o aquecedor do banco.

Pressionar “▲” aumenta o nível e pressionar “▼” diminui o nível.

Resfriador do banco<sup>\*2,3</sup>: Quando o sistema estiver desligado, pressionar “▼” ligará o resfriador do banco.

Pressionar “▼” aumenta o nível e pressionar “▲” diminui o nível.

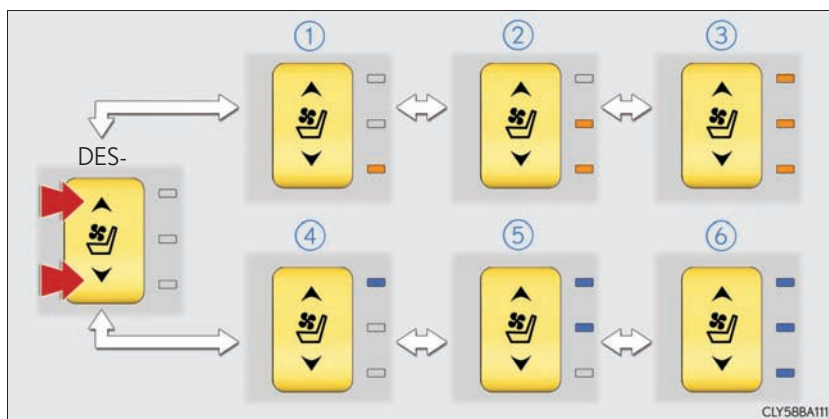

Aquecedor do banco<sup>\*1</sup>

- ① Baixo
- ② Médio
- ③ Alto

Resfriador do banco<sup>\*2,3</sup>

- ④ Baixo
- ⑤ Médio
- ⑥ Alto

\*1: O indicador acende na cor âmbar.

\*2: O indicador acende na cor azul.

\*3: Veículos com bancos com controle climático

**n Condição de operação**

O botão de partida está no modo IGNIÇÃO LIGADA

**n Operação do banco com controle climático/aquecedor do banco**

Dependendo da temperatura externa e da temperatura da superfície do banco, há casos em que a operação de aquecimento é mais forte do que o habitual.

**n Operação dos bancos traseiros com controle climático a partir dos bancos dianteiros**

→P. 337

**n Desativar os interruptores no controlador traseiro**

→P. 339

**n Substituir os filtros de ar**

Há filtros instalados nos bancos com controle climático. Para a substituição dos filtros, entre em contato com uma Concessionária Autorizada da marca Lexus.

**n Função personalizada**

Os ajustes de operação automática podem ser personalizados. (Dispositivos personalizáveis →P. 806)

 **ATENÇÃO****n Queimaduras/resfriamento excessivo**

- I Seja cauteloso ao acomodar as seguintes pessoas em um banco para evitar a possibilidade de queimaduras ou resfriamento excessivo:
  - Bebês, crianças pequenas, idosos, enfermos e deficientes físicos
  - Pessoas com pele sensível
  - Pessoas cansadas
  - Pessoas sob o efeito de álcool ou medicamentos que induzam ao sono, como tranquilizantes e antipiréticos
- I Não cubra o banco com objeto algum quando utilizar o controle climático ou o aquecedor do banco. O uso do controle climático ou aquecedor do banco com um cobertor ou almofada poderá aumentar ou diminuir a temperatura do banco, resultando em superaquecimento ou resfriamento excessivo.
- I Não use o controle climático ou aquecedor do banco mais do que o necessário. Isso poderá resfriar excessivamente os ocupantes ou causar pequenas queimaduras ou superaquecimento.

 **NOTA****n Para evitar danos ao banco com controle climático e aquecedor do banco**

Não coloque sobre o banco, objetos pesados com superfície irregular e não fixe no banco, objetos pontiagudos, como agulhas e alfinetes.

**n Para evitar a descarga da bateria**

Não deixe o sistema ativado durante um período além do necessário quando o motor estiver desligado.

## Descansa-braço (modelos de 5 lugares)

Para usar o descansa-braço, abaixe-o.



### ⚠ NOTA

**n** Para evitar danos ao descansa-braço

Não force excessivamente o descansa-braço.

## Mesa retrátil (modelos com 4 lugares)

- 1 Deslize a alavanca para levantar a mesa.

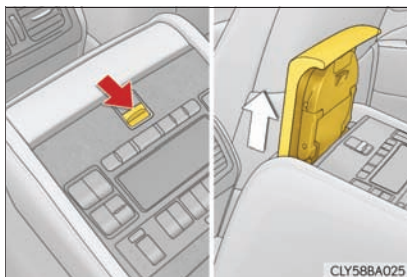

- 2 Puxe a mesa para cima e para baixo.

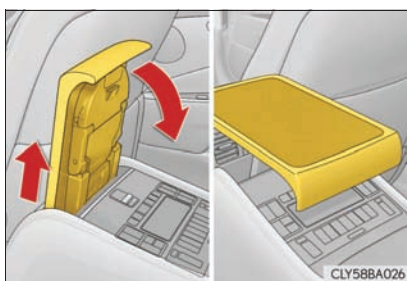

É possível mudar a posição da mesa. Antes de usar, certifique-se de que a mesa esteja firmemente travada.

Quando a mesa estiver em uso, os bancos dianteiros irão parar se forem entrar em contato com a mesa. (→P.156,175)

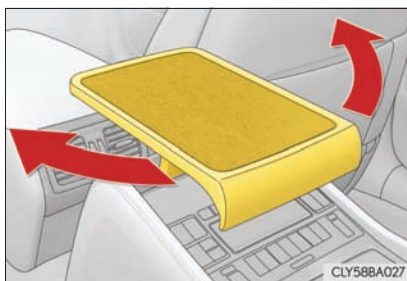

Ao recolocar a mesa no lugar, puxe-a para cima enquanto puxa a alavanca de liberação da trava.

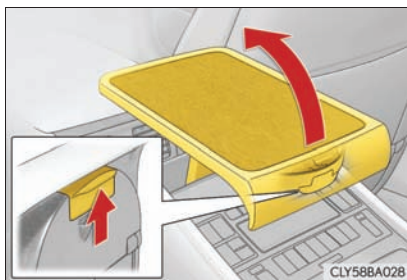



**⚠ ATENÇÃO****n Quando não estiver sendo usada**

Para evitar ferimentos, recoloque a mesa no lugar.

**n Cuidados durante a condução**

Mantenha a mesa adequadamente guardada em seu lugar. No caso de um acidente, o contato com a mesa poderá resultar em ferimentos graves ou fatais.

**n Quando usar a mesa**

Observe as precauções abaixo. A não observação dessas precauções poderá resultar em ferimentos graves ou fatais.

- I Certifique-se de que a mesa esteja firmemente travada.
- I Não se incline sobre a mesa.
- I Não coloque sobre a mesa objetos com peso superior a 10 kg.

**⚠ NOTA****n Para evitar danos à mesa**

Não force excessivamente a mesa.

## Persiana traseira

A persiana traseira pode ser levantado e abaixado, acionando qualquer um dos botões mostrados abaixo.

### n A partir do banco dianteiro

- ▶ Veículos sem banco traseiro elétrico

Estender/retrair

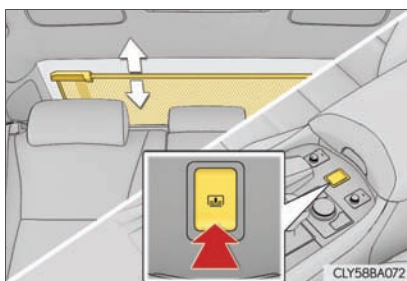

- ▶ Veículos com banco traseiro elétrico

Estender/retrair

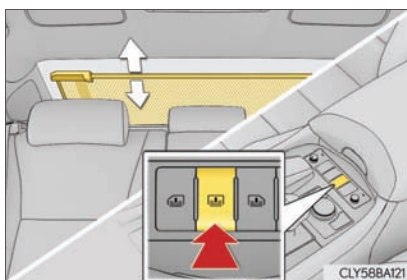

- ▶ Veículos com banco relaxante

Estender/retrair

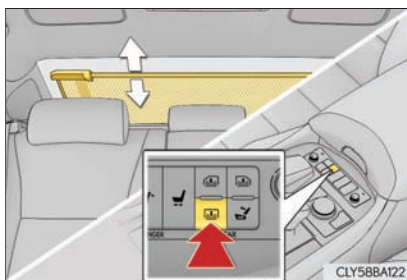

**n A partir do banco traseiro**

- ▶ Modelos de 5 lugares (veículos sem banco traseiro elétrico)

Estender/retrair

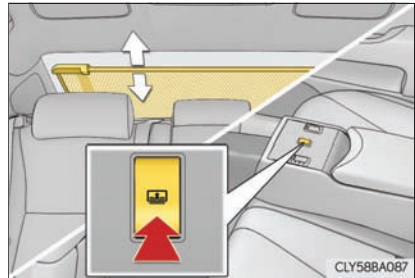

- ▶ Modelos de 5 lugares (veículos com banco traseiro elétrico)

Estender/retrair

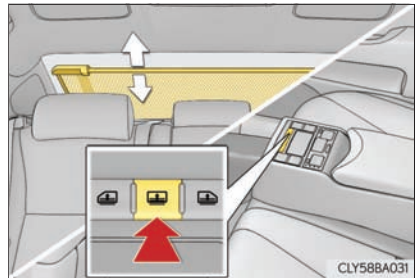

- ▶ Modelos de 4 lugares

Estender/retrair

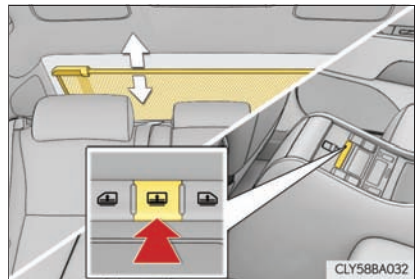

**n A persiana traseira pode ser usado quando**

O botão de partida deve estar posicionado no modo IGNIÇÃO LIGADA.

**n Acionamento da persiana traseira após desligar o botão de partida**

A persiana traseira pode ser acionado durante aproximadamente 60 segundos, mesmo após o desligamento do botão de partida ou posicionamento no modo ACESSÓRIOS.

**n Abaixamento automático da persiana traseira durante a operação de ré**

Para garantir a visibilidade traseira adequada, a persiana traseira abaixa-se automaticamente ao colocar a alavanca de mudança de marcha na posição "R".

No entanto, a persiana traseira levanta novamente nas seguintes condições:

I Se o botão for pressionado novamente.

I Se a alavanca de mudança de marcha for posicionada em P.

I Se a alavanca de mudança de marcha for retirada das posições "P" e "R", e o veículo atingir uma velocidade de 15 km/h.

Após ter sido abaixado, a persiana não se levantará se o motor for desligado, devido à função de ré, mesmo quando o motor for novamente ligado e o veículo atingir uma velocidade de 15 km/h. Para levantar novamente a persiana, pressione o botão.

**n Função de travamento do botão**

Para impedir o acionamento acidental, alguns botões no descansa-braço traseiro podem ser travados. (→P. 351)

**⚠ ATENÇÃO****n Durante o levantamento ou abaixamento da persiana traseira**

Não coloque os dedos ou outros objetos no mecanismo ou nas aberturas da persiana traseira, pois isso poderá resultar em ferimentos.

**⚠ NOTA****n Para evitar a descarga da bateria**

Não acione a persiana traseira quando o motor estiver desligado.

**n Para garantir a operação normal da persiana traseira**

Observe as seguintes precauções:

- I Não coloque carga excessiva no motor ou outros componentes.
- I Não coloque objetos onde possam prejudicar as operações de abertura e fechamento.
- I Não fixe itens na persiana traseira.
- I Mantenha a abertura limpa e livre de obstruções.
- I Não opere o para-sol continuamente por períodos prolongados.

## Persianas das portas traseiras\*

As persianas das portas traseiras podem ser estendidas ou retraídas, acionando qualquer um dos botões mostrados abaixo.

### n A partir do banco dianteiro

- ▶ Veículos com banco traseiro elétrico

Estender/retrair

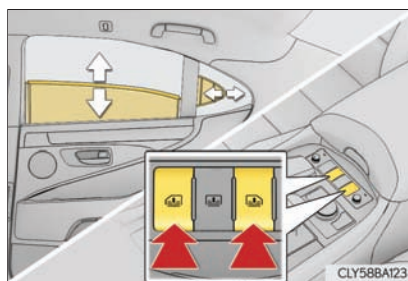

- ▶ Veículos com assento relaxante

Estender/retrair

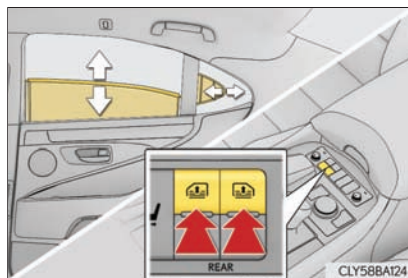

\*: Se equipado

n **A partir do banco traseiro**

- ▶ Modelos de 5 lugares

Estender/retrair

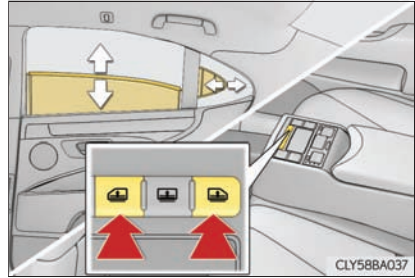

- ▶ Modelos de 4 lugares

Estender/retrair

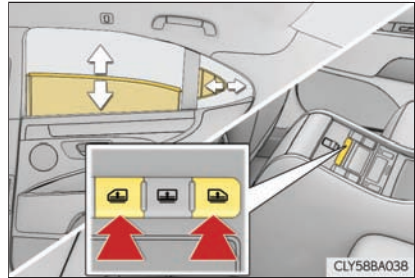

**n Condições de operação**

I O botão de partida deve estar posicionado no modo IGNIÇÃO LIGADA.

I Os vidros traseiros estão completamente fechados.

As persianas das portas traseiras retraem-se automaticamente ao abrir os vidros.

**n Operação das persianas das portas traseiras após o desligamento do botão de partida**

As persianas do banco traseiro podem ser acionadas durante aproximadamente 60 segundos, mesmo após o desligamento do botão de partida ou posicionamento do mesmo no modo ACESSÓRIOS.

**n Função de proteção antiesmagamento**

Se um objeto for preso entre a persiana da porta traseira e a estrutura do vidro, a função de proteção antiesmagamento fará com que a persiana desprenda do mecanismo de acionamento e se retraia.

► Se a função de proteção antiesmagamento for acionada ao estender as persianas das portas traseiras

Pressionar o botão reconectará o persiana.

Pressionar o botão novamente permitirá a operação das persianas.

Se não houver funcionamento da persiana após pressionar o botão, pressione-o novamente.

► Se a função de proteção antiesmagamento for acionada durante a retração das persianas das portas traseiras

Pressione e segure o botão para estender novamente as persianas das portas traseiras, e continue a pressionar por mais de 5 segundos depois que as persianas estiverem completamente estendidas e paradas.

**n Função de travamento do botão**

Para impedir o acionamento acidental, alguns botões no descanso-braço traseiro podem ser travados. (→P. 351)

**n Quando reconectar a bateria**

As persianas das portas traseiras sempre serão retraídas quando o botão for pressionado a primeira vez.



**⚠ ATENÇÃO****n Quando as persianas das portas traseiras estiverem sendo estendidas ou retraídas**

Não coloque os dedos ou outros objetos no mecanismo ou nas aberturas da persiana traseira, pois isso poderá resultar em ferimentos.

**n Função de proteção antiesmagamento**

Jamais tente prender parte alguma do seu corpo para ativar intencionalmente a função de proteção antiesmagamento.

**⚠ NOTA****n Para evitar a descarga da bateria**

Não opere as persianas das portas traseiras quando o motor estiver desligado.

**n Para garantir a operação normal das persianas**

Observe as seguintes precauções:

- I Não coloque carga excessiva no motor ou outros componentes.
- I Não coloque objetos onde possam prejudicar as operações de abertura e fechamento.
- I Não fixe itens nas persianas das portas traseiras.
- I Mantenha a abertura limpa e livre de obstruções.
- I Não opere as persianas das portas traseiras continuamente por períodos prolongados.

## Ampliação do espaço do porta-malas\*

É possível carregar objetos longos no veículo, utilizando o espaço do porta-malas e a área do banco traseiro.

**1** Abaixe o descanso-braço. (→P. 641)

**2** Abra a porta do descanso-braço.

A porta do descanso-braço pode ser travada e destravada com a chave mecânica.

① Destravar

② Travar

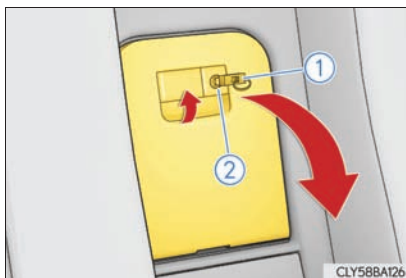

► Abrir a partir da cabine

**3** Abra a porta interna do porta-malas pelo interior da cabine e carregue bagagem ou outros itens.



► Abrir pelo porta-malas

**3** Abra a porta interna do porta-malas e carregue bagagem ou outros itens.



\*: Se equipado

 **ATENÇÃO****n Quando não estiver sendo usado**

Certifique-se de que a porta interna do porta malas esteja fechada.

No caso de uma frenagem súbita, os itens armazenados no porta-malas poderão ser arremessados para frente na cabine, resultando em ferimentos.

## Ganchos para roupas

- ▶ Veículos sem sistema de ar condicionado traseiro

Para usar o gancho para roupas, pressione-o.

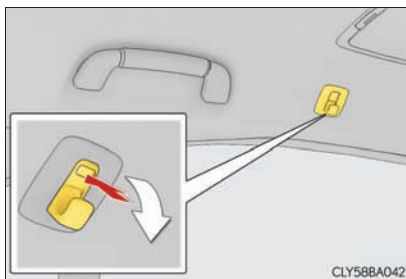

- ▶ Veículos com sistema de ar condicionado traseiro

Para usar o gancho para roupas, pressione-o.

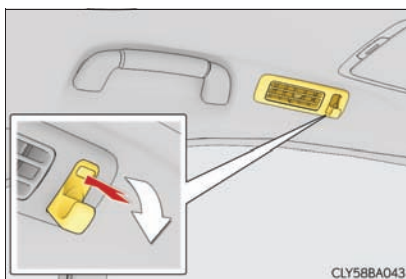

### ⚠ ATENÇÃO

#### n Itens que não devem ser pendurados no gancho

Não pendure cabides de roupas ou outros objetos rígidos no gancho. Se os sistemas de airbag de cortina deflagrarem, este itens poderão tornar-se projéteis e resultar em ferimentos graves ou fatais.

## Alças

Uma alça instalada no teto pode ser utilizada para apoiar seu corpo enquanto estiver sentado no banco.

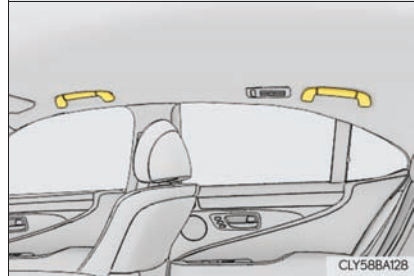

### ⚠ ATENÇÃO

#### n Alça

Não use a alça ao entrar ou sair do veículo ou ao se levantar do banco.  
Fazer isso poderá danificar a alça ou causar ferimentos pessoais por queda.

### ⚠ NOTA

#### n Para evitar danos à alça

Não pendure objetos pesados ou coloque cargas pesadas na alça.

## Dispositivo de abertura da porta da garagem\*

O dispositivo de abertura da porta da garagem pode ser programado para acionar portas de garagem, portões, portas de entrada, travas das portas, sistemas de iluminação residencial, sistemas de segurança e outros dispositivos.

O dispositivo de abertura da porta da garagem (HomeLink® Transceiver Universal) é fabricado sob licença da HomeLink®.

### n Indicador e botões

O transceiver compatível com HomeLink® no seu veículo tem 3 botões que podem ser programados para acionar 3 dispositivos diferentes. Consulte o método de programação abaixo adequado ao dispositivo.

- ① Indicador
- ② Botões

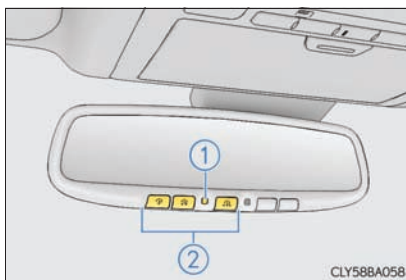

CLY588A058

## Programação do HomeLink® (porta de garagem tipo A)

- 1 Direcione o transmissão do controle remoto para o dispositivo na distância de 25 a 75 mm dos botões de controle do HomeLink®.

Mantenha a luz indicadora do HomeLink® visível durante a programação.

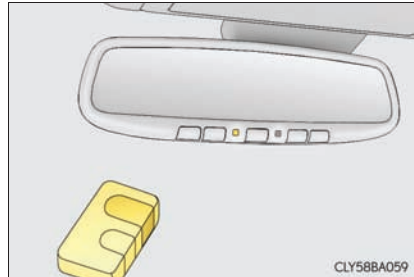

- 2 Pressione e segure um dos botões do HomeLink® e o botão do transmissor. Você poderá soltar os botões quando a luz indicadora do HomeLink® passar de intermitência lenta para intermitência rápida.

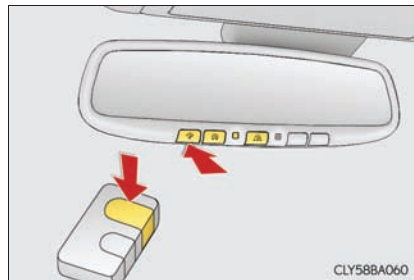

Se a luz indicadora do HomeLink® acender mas não piscar, o botão do HomeLink® já está programado. Use os outros botões ou siga as instruções em "Reprogramar um botão do HomeLink®". (→P. 660)

O transmissor de controle remoto será do tipo código rolante se a luz indicadora do HomeLink® piscar rapidamente durante 2 segundos e permanecer acesa. Se o seu transmissor for do tipo de código rolante, vá para o tópico "Programar um sistema de código rolante".

- 3** Teste a operação do HomeLink<sup>®</sup> pressionando o botão recentemente programado.

Se o botão do HomeLink<sup>®</sup> tiver sido programado para uma porta de garagem, verifique se a porta da garagem abre e fecha. Se a porta da garagem não funcionar, verifique se o transmissor do controle remoto é do tipo de código rolante. Pressione e segure o botão programado do HomeLink<sup>®</sup>. O transmissor do controle remoto será do tipo de código rolante se a luz indicadora do HomeLink<sup>®</sup> piscar rapidamente por 2 segundos e permanecer acesa. Se o seu transmissor for do tipo de código rolante, vá para o título “Programação de um sistema de código rolante”.

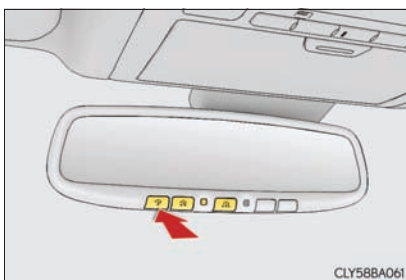

- 4** Repita os passos acima para programar outro dispositivo para cada um dos demais botões do HomeLink<sup>®</sup>.

#### n Programação de um sistema de Código Variável

Se o seu dispositivo estiver equipado com Código Variável, siga os passos sob o título “Programação do HomeLink<sup>®</sup>” antes de passar para as etapas listadas abaixo.

- 1** Localize o botão de reconhecimento no motor do dispositivo de abertura da garagem instalado no teto. O local exato e a cor do botão podem variar de acordo com a marca do motor do dispositivo de abertura da porta a garagem.

Consulte o manual de operação fornecido com o dispositivo de abertura da porta da garagem para saber a localização do botão de reconhecimento.

- 2** Pressione o botão de reconhecimento.

Ao executar este passo, você dispõe de 30 segundos para iniciar o passo 3 abaixo.



- 3 Pressione e segure o botão do HomeLink<sup>®</sup> programado do veículo durante 2 segundos e libere-o. Repita esse passo mais uma vez. A porta da garagem poderá abrir.

Se a porta da garagem abrir, o processo de programação está concluído. Se a porta da garagem não abrir, pressione e libere o botão uma terceira vez. Ao pressionar e liberar o botão uma terceira vez, o processo de programação será concluído, abrindo a porta da garagem.

O motor do dispositivo de abertura da porta da garagem instalado no teto agora deverá reconhecer o sinal do HomeLink<sup>®</sup> e acionar a porta da garagem.

- 4 Repita os passos acima para programar outro sistema de código rolante para qualquer um dos outros botões do HomeLink<sup>®</sup>.

### Programação do HomeLink<sup>®</sup> (porta de garagem tipo B) ou portão de entrada

- 1 Coloque o transmissor na distância de 25 a 75 mm afastado da superfície do HomeLink<sup>®</sup>.  
Mantenha a luz indicadora do HomeLink<sup>®</sup> visível durante a programação.
- 2 Pressione e segure o botão do HomeLink<sup>®</sup> selecionado.
- 3 Pressione repetidamente e libere (alterne) o botão de controle remoto do dispositivo durante dois segundos cada um até que o passo 4 seja concluído.
- 4 Quando a luz indicadora no transceiver compatível com o HomeLink<sup>®</sup> começar a piscar rapidamente, libere os botões.
- 5 Teste a operação do HomeLink<sup>®</sup> pressionando o botão programado recentemente. Verifique para constatar se o portão/dispositivo funciona corretamente.
- 6 Repita os passos acima para programar outro dispositivo para cada um dos demais botões do HomeLink<sup>®</sup>.

## Programação de outros dispositivos

Para programar outros dispositivos como sistemas de segurança, travas de portas residenciais ou iluminação, entre em contato com a Concessionária Autorizada da Marca Lexus para obter assistência.

## Acionar o HomeLink®

Pressione o botão adequado do HomeLink®. A luz indicadora do HomeLink® deverá acender.

O transceptor compatível com o HomeLink® no seu veículo continuará a enviar um sinal durante até 20 segundos, contanto que o botão esteja pressionado.

## Reprogramar um botão do HomeLink®

Os botões individuais do HomeLink® não podem ser apagados, porém podem ser reprogramados. Para reprogramar, pressione e segure o botão do HomeLink® desejado. Após 20 segundos, a luz indicadora do HomeLink® começará a piscar lentamente. Em seguida, mantendo o botão do HomeLink® pressionado, pressione e segure o botão no transmissor até que a luz indicadora do HomeLink® passe de uma intermitência lenta para uma intermitência rápida.

## Apagar toda a memória do HomeLink® (todos os três programas)

Pressione e segure os 2 botões externos durante 10 segundos, até que a luz indicadora pisque.

Se você vender o veículo, assegure-se de apagar os programas armazenados na memória do HomeLink®.

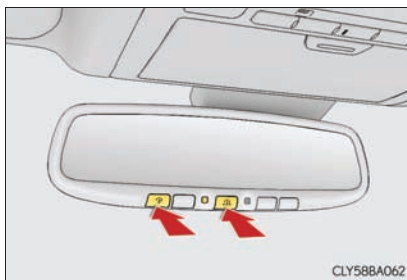

CLY58BA062

**n Antes de programar**

- | Instale uma bateria nova no transmissor de controle remoto.
- | O lado da bateria do transmissor de controle remoto deve ser direcionado para longe do botão do HomeLink<sup>®</sup>.

**⚠ ATENÇÃO****n Quando programar uma porta de garagem ou outro dispositivo de controle remoto**

A porta da garagem no outro dispositivo poderá funcionar, portanto, certifique-se de que as pessoas e os objetos estejam fora de perigo para evitar possível dano.



**6-1. Manutenção e cuidados**

Limpeza e proteção externa do veículo.....	664
Limpeza e proteção interna do veículo.....	668

**6-2. Manutenção**

Requisitos de manutenção.....	671
Manutenção programada.....	675

**6-3. Manutenção que você mesmo pode fazer**

Precauções quanto aos serviços que você mesmo pode fazer .....	683
Capô do motor .....	686
Posicionamento do jacaré.....	687
Compartimento do motor .....	689
Pneus.....	707
Pressão de inflagem dos pneus .....	716
Rodas .....	718
Filtro do ar condicionado .....	720
Bateria da chave eletrônica...	723
Verificação e substituição de fusíveis.....	727
Lâmpadas.....	732

## Limpeza e proteção externa do veículo

**Execute o que segue para proteger o veículo e mantê-lo em condições excelentes:**

- I Iniciando de cima para baixo, aplique uma quantidade abundante de água na carroçaria, rodas e extremidade inferior do veículo para remover toda sujeira e poeira.
- I Lave a carroçaria usando esponja ou pano macio.
- I Para marcas de difícil remoção, use sabão apropriado para veículos e enxágue totalmente com água.
- I Remova toda água.
- I Encere o veículo quando a camada resistente a água estiver deteriorada.  
Se a água não formar gotas em uma superfície limpa, aplique cera quando a carroçaria do veículo estiver fria.

---

### n Lavadores automáticos

- I Dobre os espelhos antes de lavar o veículo. Comece a lavar pela parte dianteira do veículo. Certifique-se de desdobrar os espelhos antes de dirigir.
- I As escovas usadas em lavadores automáticos poderão riscar a superfície do veículo e danificar sua pintura.

### n Lavadores automáticos de alta pressão

- I Não permita que os bocais do lava-rápido estejam muito próximos dos vidros e da unidade da suspensão a ar (se equipado).
- I Antes de entrar em um lavador automático, verifique se a tampa do reservatório de abastecimento de combustível está fechada corretamente.

**n Rodas de alumínio**

- | Remova toda sujeira imediatamente usando detergente neutro. Não use escovas duras ou produtos abrasivos para limpeza. Não use produtos químicos fortes de limpeza.  
Use o mesmo detergente neutro e cera usados sobre a pintura do veículo.
- | Não use detergente nas rodas quando estiverem quentes, por exemplo, após dirigir longa distância em altas temperaturas.
- | Lave o detergente das rodas imediatamente após o uso.

**n Para-choque e molduras laterais**

Não esfregue com produtos de limpeza abrasivos.

**n Revestimento impermeabilizante dos vidros laterais dianteiros**

- | As precauções abaixo podem aumentar a efetividade do revestimento impermeabilizante.
  - Remova regularmente toda a sujeira, etc. dos vidros laterais dianteiros.
  - Não deixe que sujeira e pó se acumulem nos vidros por um longo período.  
Limpe os vidros com um pano macio e úmido assim que possível.
  - Não use cera ou limpa-vidro que contenham abrasivos para limpar os vidros.
  - Não use objetos metálicos para remover o acúmulo de condensação.
- | Quando o impermeabilizante tiver perdido suas características, o revestimento poderá ser reparado. Contate uma Concessionária Autorizada da Marca Lexus.

**⚠ ATENÇÃO****n Ao lavar o veículo**

Não aplique água no interior do compartimento do motor. Isso poderá resultar em incêndio nos componentes elétricos, etc..

**n Ao limpar o para-brisa**

Ajuste o interruptor do limpador para a posição desligado.

Caso o interruptor do limpador esteja posicionado em "AUTO", os limpadores poderão funcionar inesperadamente nas situações abaixo, podendo prender suas mãos e causar ferimentos graves ou danos

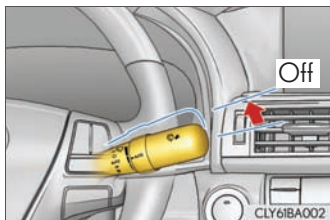

I Quando a parte superior do para-brisa onde o sensor de chuva está localizado for tocado com as mãos

I Quando um pano úmido ou similar estiver próximo ao sensor de chuva

I Se algo colidir contra o para-brisa

I Se você tocar diretamente no corpo do sensor de chuva ou se algo colidir com o sensor de chuva

**n Precauções relativas aos tubos de escapamento e aos difusores do para-choque traseiro**

Os gases do escapamento fazem os tubos de escapamento e os difusores do para-choque traseiro esquentarem excessivamente.

Ao lavar o veículo, esteja atento para não tocar nos tubos de escapamento e nos difusores antes que estejam suficientemente frios, visto que os tubos e os difusores quentes podem causar queimaduras.

**n Precauções relativas ao para-choque traseiro com Monitor de Ponto Cego (se equipado)**

Se houver lascas ou riscos no para-choque traseiro, o sistema poderá funcionar de forma irregular. Se isso ocorrer, consulte a Concessionária Autorizada da Marca Lexus.



 NOTA**n Para evitar a deterioração da pintura e os efeitos da corrosão na carroçaria e componentes (rodas de alumínio, etc.)**

I Lave o veículo imediatamente nos casos abaixo:

- Após dirigir próximo do litoral
- Após dirigir em pistas cobertas de sal
- Se houver piche ou seiva de árvores na superfície da pintura
- Se notar insetos mortos ou fezes de insetos na superfície da pintura
- Após dirigir em uma área contaminada com fuligem, fumaça oleosa, resíduos de mineração, pó de ferro ou substâncias químicas
- Se o veículo estiver excessivamente sujo com poeira ou lama
- Se houver borrifamento de líquidos como benzina e gasolina na superfície da pintura

I Se a pintura estiver esfolada ou riscada, providencie o reparo imediatamente.

I Ao armazenar as rodas, para evitar sua corrosão, remova toda a sujeira e armazene-as em um local com baixa umidade.

**n Limpeza das luzes externas**

I Lave cuidadosamente. Não use substâncias orgânicas ou esfregue com escova dura.

Isto poderá danificar as superfícies das lentes dos faróis, lanternas traseiras e sinalizadores de direção.

I Não aplique cera nas superfícies das luzes.

A cera poderá danificar as lentes.

**n Ao usar lavadores automáticos**

Ajuste o interruptor do limpador para a posição off.

Se o interruptor do limpador estiver na posição "AUTO", os limpadores poderão ser acionados e causar danos às palhetas do limpador.

## Limpeza e proteção interna do veículo

Os procedimentos abaixo ajudarão a proteger o interior do veículo e mantê-lo em excelente condição:

### Proteção do interior do veículo

Remova a sujeira e a poeira usando aspirador de pó. Limpe as superfícies sujas com um pano umedecido em água morna.

### Limpeza de áreas de couro

- I Remova a sujeira e a poeira usando aspirador de pó.
- I Limpe todo o excesso de sujeira e poeira com um pano macio umedecido em detergente diluído.  
Use uma solução de aproximadamente 5% de detergente neutro diluído em água.
- I Remova o excesso de água do pano e limpe totalmente todo vestígio de detergente.
- I Limpe a superfície usando um pano seco e macio para remover toda a umidade. Deixe o couro secar em local à sombra e ventilado.

### Limpeza de áreas em couro sintético

- I Remova a sujeira solta usando aspirador de pó.
- I Aplique uma solução de sabão neutro ao couro sintético, usando pano macio ou esponja.
- I Deixe a solução impregnar durante alguns minutos. Remova a sujeira bem como a solução, usando um pano limpo e úmido.

### n Cuidados com áreas em couro

A Lexus recomenda a limpeza interna do veículo no mínimo duas vezes ao ano para manter a qualidade do interior do veículo.

### n Lavagem dos carpetes

Existem diversas espumas de limpeza disponíveis comercialmente. Use uma esponja ou escova para aplicar a espuma. Esfregue em círculos sobrepostos. Não use água. Limpe as superfícies sujas e deixe-as secar. Os melhores resultados são obtidos mantendo-se o carpete o mais seco possível.

### n Cintos de segurança

Limpe com sabão neutro e água morna, usando um pano ou esponja. Verifique também os cintos periodicamente quanto ao desgaste excessivo, desfiamentos ou cortes.

## ⚠ ATENÇÃO

### n Água no veículo

I Seja cauteloso para não borrifar ou derramar líquido no veículo.

A negligência poderá causar impropriedade nos componentes elétricos, etc. ou resultar em incêndio.

I Não deixe molhar componente algum do sistema de airbag ou fiação elétrica no interior do veículo.

Uma falha elétrica poderá causar a deflagração ou o funcionamento incorreto dos airbags, resultando em ferimentos graves ou fatais.

### n Limpeza interna (especialmente painel de instrumentos)

Não use ceras polidoras ou produtos abrasivos para limpeza. O painel de instrumentos poderá refletir no para-brisa, obstruindo a visão do motorista e levando a um acidente, resultando em ferimentos graves ou fatais.

### n Limpeza das áreas de couro do painel de instrumentos

Não use agentes de proteção (revestimentos, etc). Isso poderá fazer com que o painel de instrumentos seja refletivo no para-brisa, obstruindo a visão frontal, podendo causar um acidente.

 NOTA**n Detergentes para limpeza**

I Não use as substâncias abaixo, uma vez que poderão desbotar o interior do veículo ou causar estrias ou danos em superfícies pintadas:

- Exceto áreas dos bancos: Substâncias orgânicas como benzeno ou gasolina, soluções ácidas ou alcalinas, corante e alvejante
- Bancos: Soluções ácidas ou alcalinas, como diluente, benzeno e álcool

I Não use ceras polidoras ou produtos abrasivos para limpeza. O painel de instrumentos ou a superfície pintada de outros componentes internos poderão ser danificadas.

**n Prevenção de danos às superfícies em couro**

Observe as precauções abaixo para evitar danos e deterioração às superfícies em couro:

I Remova imediatamente toda a poeira ou sujeira das superfícies de couro.

I Não exponha o veículo à luz solar direta durante longos períodos. Estacione o veículo à sombra, especialmente durante o verão.

I Não coloque objetos feitos de vinil, plástico ou que contenham cera sobre o estofamento, visto que poderão aderir à superfície do couro se a temperatura interna do veículo aumentar significativamente.

**n Água no assoalho**

Não lave o assoalho do veículo com água.

Os sistemas do veículo, como o sistema de áudio, poderão ser danificados se a água entrar em contato com componentes elétricos, como o sistema de áudio, acima ou sob o assoalho do veículo. A água também poderá causar oxidação da carroçaria.

**n Ao limpar o interior do para-brisa (veículos com LKA [Assistência de Manutenção da Faixa de Rolagem])**

Esteja atento para não tocar no sensor da câmera (se equipado).

Se a câmera sofrer um impacto ou for riscada acidentalmente, o LKA poderá não funcionar adequadamente ou poderá causar uma irregularidade no funcionamento.

**n Limpeza interna do vidro traseiro**

I Não use produto para limpeza de vidro para limpar o vidro traseiro, uma vez que isto poderá danificar os filamentos do aquecedor do vidro traseiro ou antena. Use um pano úmido em água morna para limpar delicadamente o vidro. Limpe o vidro com movimentos paralelos à antena ou aos filamentos do aquecedor.

I Seja cauteloso para não riscar ou danificar a antena ou os filamentos do aquecedor.

## Requisitos de manutenção

Para garantir a segurança e a condução econômica, a marca Lexus recomenda a manutenção a seguir:

### n Manutenção programada

I Deverá ser executada em intervalos específicos conforme o plano de manutenção. O intervalo de serviço para manutenção programada é determinado conforme o valor do hodômetro ou intervalo de tempo, o que ocorrer primeiro, indicado no programa. O serviço de manutenção após o último período deverá ser executado nos mesmos intervalos.

### I 1ª Revisão (10.000 km ou 12 meses) com mão-de-obra gratuita

Você obterá o serviço de 1ª revisão com mão-de-obra gratuita, em qualquer Concessionária Autorizada da marca Lexus localizada no território brasileiro, apresentando obrigatoriamente o Livrete de Garantia. Esta revisão deverá ser realizada de acordo com o plano de manutenção descrito no Manual do Proprietário.

Tolerância para realização das revisões programadas:

Se a revisão é realizada pelo valor do hodômetro:  $\pm 1.000$  km: A primeira revisão deverá ser realizada entre 9.000 e 11.000 km, a 2ª revisão deverá ser realizada entre 19.000 e 21.000 km e assim sucessivamente.

Se a revisão é realizada pelo tempo:  $\pm 01$  mês: A primeira revisão deverá ser realizada entre 11 e 13 meses, a segunda revisão deverá ser realizada entre 11 e 13 meses após a primeira revisão e assim sucessivamente.

 NOTA

- n A gratuidade refere-se somente a mão-de-obra necessária para a execução da 1ª Revisão. O custo de itens de manutenção regular, como: lubrificantes, líquidos e filtros serão de responsabilidade do proprietário do veículo.
- n A gratuidade da mão-de-obra de serviços está vinculada ao cumprimento do limite informado anteriormente, ou seja, 9.000 km a 11.000 km ou 11 a 13 meses a partir da data de venda. Caso o veículo não se enquadre nesta condição, o custo de mão-de-obra, também será de responsabilidade do proprietário ou responsável pelo veículo.

OBS.: O custo de mão-de-obra das demais revisões constantes no plano de manutenção não são gratuitas.

### I Onde providenciar o serviço?

É recomendável levar o seu veículo à Concessionária Autorizada da marca Lexus para serviço.

Os técnicos Lexus são especialistas bem treinados. A eles são enviadas as informações de serviço mais atualizadas através de boletins técnicos, dicas de serviço e programas de treinamento interno na concessionária. Eles aprendem a trabalhar na Lexus antes de trabalhar no seu veículo. Esta não parece ser a melhor forma?

A Concessionária Autorizada da marca Lexus investiu muito em ferramentas especiais e equipamentos de serviço Lexus. Isto permite um trabalho melhor e menos dispendioso.

O departamento de serviço da Concessionária Autorizada da marca Lexus irá executar toda manutenção programada no seu veículo de forma confiável e econômica.

Mangueiras de borracha (para o sistema de arrefecimento e aquecedor, sistema de freio e sistema de combustível) deverão ser inspecionadas por um técnico qualificado conforme o plano de manutenção Lexus.

Estes são itens de manutenção especialmente importantes. Substitua imediatamente as mangueiras deterioradas ou danificadas. Observe que as mangueiras de borracha irão deteriorar com o tempo, resultando em condições de dilatação, esfolamentos ou trincas.

## n Manutenção que você mesmo poderá fazer

Quais itens de manutenção você poderá fazer?

Você poderá executar muitos itens de manutenção facilmente se tiver alguma habilidade mecânica e algumas ferramentas automotivas básicas. Esta seção apresenta instruções simples sobre como executar estas operações.

Note, entretanto, que algumas tarefas de manutenção exigem ferramentas e qualificações especiais. Estas operações serão melhor executadas por técnicos qualificados. Mesmo que você seja um mecânico experiente, recomendamos que os reparos e a manutenção sejam executadas em uma Concessionária Autorizada da marca Lexus que manterá o registro da manutenção de seu Lexus. Este registro poderá ser útil se você solicitar algum Serviço em Garantia.

## n Seu veículo precisa de reparos?

Esteja atento a alterações de desempenho, ruídos e alterações visuais que evidenciem a necessidade de serviço. Algumas indicações importantes são:

- | Impropropriedades, engasgos, batidas leves no motor.
- | Perda considerável de potência.
- | Ruídos estranhos no motor.
- | Vazamentos sob o veículo (Entretanto, o gotejamento no ar condicionado é normal).
- | Alterações nos ruídos do sistema de escapamento (Isto pode indicar um vazamento perigoso de monóxido de carbono. Dirija com os vidros abertos e verifique o sistema de escapamento imediatamente).
- | Pneus baixos, rangido excessivo dos pneus ao manobrar em curvas, desgaste irregular.
- | O veículo puxa para um lado em pista plana durante a condução em linha reta.
- | Ruídos estranhos relacionados ao movimento da suspensão.
- | Perda da eficiência dos freios, os pedais do freio "esponjosos", o pedal quase toca no assoalho, ou o veículo puxa para um lado ao ser freado.
- | Temperatura do líquido de arrefecimento do motor está constantemente acima do normal.

Se você observar alguma dessas alterações, leve o veículo a uma Concessionária Autorizada da marca Lexus o mais rápido possível. Seu veículo necessitará de ajustes ou reparos.

**⚠ ATENÇÃO****n Se a manutenção do seu veículo não for executada corretamente**

Poderão ocorrer severos danos ao veículo além de possíveis acidentes graves ou fatais.

**n Advertência ao manusear a bateria**

Os pólos, terminais e acessórios da bateria contém chumbo e compostos de chumbo que são conhecidos por causar danos cerebrais. Lave as mãos após manusear estes componentes.



## Manutenção programada

Execute a manutenção conforme a programação abaixo:

### Requisitos para o plano de manutenção

O serviço do seu veículo Lexus deverá ser executado conforme o plano normal de manutenção (Veja "Plano de manutenção").



Se você dirige o veículo principalmente em uma ou mais condições especiais abaixo, alguns itens de manutenção devem ser verificados mais freqüentemente (Veja "Plano de manutenção adicional").

#### A. Condição das estradas

1. Operação em estradas sem pavimentação, cobertas de lama ou neve derretida
2. Operação em estradas com muita poeira

#### B. Condição de condução

1. Veículo sobrecarregado (por exemplo, utilizando bagageiro no teto e assim por diante.)
2. Trajetos curtos repetidamente, abaixo de 8 km e em temperatura externa abaixo de 0°C
3. Uso prolongado em marcha-lenta e/ou baixas velocidades por longas distâncias, como carros de polícia, táxis ou serviço de entregas.
4. Condução contínua em altas velocidades (80% ou mais da velocidade máxima do veículo) durante mais de 2 horas.

Operações de manutenção: I = Inspeção, corrija ou substitua se necessário;  
S = Substitua, troque ou lubrifique

INTERVALO DE SERVIÇO:		VALOR DO HODÔMETRO OU INTERVALO DE TEMPO*									
(Valor do hodômetro ou meses, o que ocorrer primeiro.)		km x1000	1	10	20	30	40	50	60	70	80
		meses	1	12	24	36	48	60	72	84	96
<b>COMPONENTES BÁSICOS DO MOTOR</b>											
1	Correias de acionamento			I		I		I		I	
2	Óleo do motor		S	S	S	S	S	S	S	S	S
3	Filtro de óleo do motor		S	S	S	S	S	S	S	S	S
4	Sistema de arrefecimento e aquecimento "Veja nota 1"			I		I		I		I	
5	Fluido de arrefecimento do motor "Veja nota 2"					I					I
6	Tubo de escapamento e coxins		I	I	I	I	I	I	I	I	I
<b>SISTEMA DE IGNIÇÃO</b>											
7	Velas de ignição	Substitua a cada 100.000 km ou 120 meses									
8	Bateria		I	I	I	I	I	I	I	I	I
<b>SISTEMAS DE COMBUSTÍVEL E CONTROLE DE EMISSÕES</b>											
9	Filtro de combustível "Veja nota 3"	Substitua a cada 60.000 km ou 72 meses									
10	Filtro de ar			I		S		I		S	

Operações de manutenção: I = Inspeção, corrija ou substitua se necessário;  
S = Substitua, troque ou lubrifique

INTERVALO DE SERVIÇO:		VALOR DO HODÔMETRO OU INTERVALO DE TEMPO*									
(Valor do hodômetro ou meses, o que ocorrer primeiro.)		km x1000	1	10	20	30	40	50	60	70	80
		meses	1	12	24	36	48	60	72	84	96
11	Tampa do tanque de combustível, linhas, conexões e válvula de controle de vapor "Veja a nota 1"				I		I		I		I
12	Cânister de carvão ativado				I		I		I		I
CHASSI E CARROÇARIA											
13	Pedal de freio e freio de estacionamento "Veja a nota 4"			I	I	I	I	I	I	I	I
14	Lonas/tambores de freio (incluindo lonas/tambores do freio de estacionamento)			I	I	I	I	I	I	I	I
15	Pastilhas e discos de freio			I	I	I	I	I	I	I	I
16	Fluido de freio	I: 10.000km /12 meses S:40.000/24meses									
17	Tubos e mangueiras de freio			I	I	I	I	I	I	I	I
18	Volante, barras de direção e óleo da caixa de direção			I	I	I	I	I	I	I	I
19	Coifas do eixo de tração			I		I		I		I	
20	Junta esférica e guarda-pó			I	I	I	I	I	I	I	I

Operações de manutenção: I = Inspeção, corrija ou substitua se necessário;  
S = Substitua, troque ou lubrifique

INTERVALO DE SERVIÇO:		VALOR DO HODÔMETRO OU INTERVALO DE TEMPO*									
(Valor do hodômetro ou meses, o que ocorrer primeiro.)		km x1000	1	10	20	30	40	50	60	70	80
		meses	1	12	24	36	48	60	72	84	96
21	Fluido da transmissão automática				I		I		I		I
22	Óleo do diferencial traseiro				I		S		I		S
23	Suspensão dianteira e traseira "Veja a nota 5"			I	I	I	I	I	I	I	I
24	Pneus e pressão de inflagem dos pneus			I	I	I	I	I	I	I	I
25	Luzes, buzinas, limpadores e lavadores			I	I	I	I	I	I	I	I
26	Filtro do ar condicionado	Quando uma mensagem exibida no mostrador multi função indicar que a manutenção é necessária, substitua o filtro do ar condicionado.									
27	Quantidade de refrigerante para o ar condicionado				I		I		I		I

NOTA:

1. Após 80.000 km ou 96 meses, inspecione a cada 10.000 km ou 12 meses.
2. Substitua pela primeira vez em 160.000 km ou 192 meses, e posteriormente a cada 80.000 km.
3. Incluindo o filtro do tanque de combustível.
4. A inspeção do freio de estacionamento não é necessária.
5. Substitua os cilindros da suspensão pneumática dianteira e traseira a cada 72 meses.

## Plano de manutenção adicional

Consulte a tabela abaixo para os itens do plano de manutenção normal que exigem maior frequência de serviços específicos para condições severas. (Para informações, veja “Requisitos para o plano de manutenção”).

A-1: Operação em pistas acidentadas ou enlameadas, ou em pistas sob neve derretida	
<input type="checkbox"/> Inspeção das lonas e tambores de freio	A cada 10.000 km ou 6 meses
<input type="checkbox"/> Inspeção das pastilhas e discos de freio	A cada 5.000 km ou 3 meses
<input type="checkbox"/> Inspeção dos tubos e mangueiras de freio	A cada 10.000 km ou 6 meses
<input type="checkbox"/> Inspeção das juntas esféricas da suspensão e guarda-pó	A cada 10.000 km ou 6 meses
<input type="checkbox"/> Inspeção das coifas do eixo de tração	A cada 10.000 km ou 12 meses
<input type="checkbox"/> Inspeção do volante de direção, articulação e caixa de direção	A cada 5.000 km ou 3 meses
<input type="checkbox"/> Inspeção da suspensão traseira e dianteira <<Veja a nota 1.>>	A cada 10.000 km ou 6 meses
<input type="checkbox"/> Aperto de parafusos e porcas no chassi e carroçaria <<Veja a nota 2.>>	A cada 10.000 km ou 6 meses

A-2: Operação em estradas com poeira	
<input type="checkbox"/> Substituição do óleo do motor	A cada 5.000 km ou 6 meses
<input type="checkbox"/> Substituição do filtro do óleo do motor	A cada 5.000 km ou 6 meses
<input type="checkbox"/> Inspeção ou substituição do filtro de ar	I: A cada 2.500 km ou 3 meses S: A cada 40.000 km ou 48 meses
<input type="checkbox"/> Inspeção das lonas e tambores de freio	A cada 10.000 km ou 6 meses
<input type="checkbox"/> Inspeção das pastilhas e discos de freio	A cada 5.000 km ou 3 meses

B-1: Veículo muito carregado (Por exemplo, usando um bagageiro no teto, etc.)	
<input type="checkbox"/> Substituição do óleo do motor	A cada 5.000 km ou 6 meses
<input type="checkbox"/> Substituição do filtro do óleo do motor	A cada 5.000 km ou 6 meses
<input type="checkbox"/> Inspeção das lonas e tambores de freio	A cada 10.000 km ou 6 meses
<input type="checkbox"/> Inspeção das pastilhas e discos de freio	A cada 5.000 km ou 3 meses
<input type="checkbox"/> Inspeção ou substituição do fluido da transmissão automática	I: A cada 40.000 km ou 24 meses S: A cada 80.000 km ou 48 meses
<input type="checkbox"/> Inspeção da suspensão traseira e dianteira <<Veja a nota 1.>>	A cada 10.000 km ou 6 meses
<input type="checkbox"/> Aperto de parafusos e porcas no chassi e carroçaria <<Veja a nota 2.>>	A cada 10.000 km ou 6 meses

B-2: Viagens curtas repetidas, de menos de 8km, em temperaturas externas abaixo do ponto de congelamento (a temperatura do motor não chega a temperatura normal)	
<input type="checkbox"/> Substituição do óleo do motor	A cada 5.000 km ou 6 meses
<input type="checkbox"/> Substituição do filtro do óleo do motor	A cada 5.000 km ou 6 meses
B-3: Uso excessivo em marcha-lenta e/ou baixas velocidades por longas distâncias, como carros de polícia, táxis ou serviço de entregas	
<input type="checkbox"/> Substituição do óleo do motor	A cada 5.000 km ou 6 meses
<input type="checkbox"/> Substituição do filtro do óleo do motor	A cada 5.000 km ou 6 meses
<input type="checkbox"/> Inspeção das lonas e tambores de freio	A cada 10.000 km ou 6 meses
<input type="checkbox"/> Inspeção das pastilhas e discos de freio	A cada 5.000 km ou 3 meses
B-4: Condução contínua em alta velocidade (80% ou mais da velocidade máxima do veículo) durante mais de 2 horas	
<input type="checkbox"/> Inspeção ou substituição do fluido da transmissão automática	I: A cada 40.000 km ou 24 meses S: A cada 80.000 km ou 48 meses

## NOTA:

1. Substitua o conjunto do cilindro da suspensão pneumática traseira e dianteira a cada 6 anos.
2. Para parafusos de fixação dos bancos, parafusos de retenção da travessa da suspensão dianteira e traseira.



## Precauções quanto aos serviços que você mesmo pode fazer

Se a manutenção for feita por você mesmo, observe o procedimento correto detalhado nestas seções.

Itens	Peças e ferramentas
Condição da bateria (→P. 699)	<ul style="list-style-type: none"> <li>• Água morna</li> <li>• Bicarbonato de sódio</li> <li>• Graxa</li> <li>• Chave convencional (para parafusos das braçadeiras dos terminais)</li> <li>• Água destilada</li> </ul>
Nível do líquido de arrefecimento do motor (→P. 697)	<ul style="list-style-type: none"> <li>• Use somente “Fluido de Arrefecimento Toyota Super Long Life Coolant”.</li> <li>○ “Fluido de Arrefecimento Toyota Super Long Life Coolant” consiste de 50% de aditivo para radiadores e 50% de água deionizada.</li> <li>• Funil (usado somente para adição de líquido de arrefecimento)</li> </ul>
Nível do óleo do motor (→P. 694)	<ul style="list-style-type: none"> <li>• Óleo para Motor Genuíno Toyota ou equivalente</li> <li>• Pano ou toalha de papel</li> <li>• Funil (usado somente para adição de óleo)</li> </ul>
Fusíveis (→P. 727)	<ul style="list-style-type: none"> <li>• Fusível com amperagem igual ao original</li> </ul>
Lâmpadas (→P. 732)	<ul style="list-style-type: none"> <li>• Lâmpada com potência e número iguais à original</li> <li>• Chave Phillips</li> <li>• Chave de fenda</li> <li>• Chave</li> </ul>

Itens	Peças e ferramentas
Radiador e condensador (→P. 699)	—
Pressão de inflagem dos pneus (→P. 716)	<ul style="list-style-type: none"> <li>• Calibrador de pressão do pneu</li> <li>• Fonte de ar comprimido</li> </ul>
Fluido do lavador(→P. 704)	<ul style="list-style-type: none"> <li>• Limpa Para-brisas Toyota</li> <li>• Funil</li> </ul>

### ATENÇÃO

O compartimento do motor contém muitos mecanismos e fluidos que podem mover repentinamente, tornar-se quente ou energizados eletricamente. Para evitar ferimentos graves ou fatais, observe as precauções abaixo.

#### **n Durante operações no compartimento do motor**

- I Mantenha as mãos, roupas e ferramentas distantes dos ventilador e correia de acionamento do motor em movimento.
- I Esteja atento para não tocar no motor, radiador, coletor de escapamento, etc. imediatamente após a condução, uma vez que poderão estar quentes. O óleo e os demais fluidos também poderão estar quentes.
- I Não mantenha no compartimento do motor, quaisquer materiais infláveis que possam queimar com facilidade, como papel ou panos.
- I Não fume, gere faíscas ou exponha chamas ao combustível ou à bateria. Os gases do combustível e da bateria são inflamáveis.
- I Seja extremamente cauteloso ao trabalhar próximo à bateria. A bateria contém ácido sulfúrico que além de corrosivo é venenoso.
- I Esteja atento, uma vez que o fluido de freio poderá queimar as suas mãos ou olhos além de danificar as superfícies pintadas. Se houver contato de fluido de freio nas mãos ou olhos, lave a área afetada com água pura imediatamente. Se o desconforto persistir, procure um médico.

#### **n Ao trabalhar próximo de ventiladores elétricos de arrefecimento ou grade do radiador**

Certifique-se de que o botão de partida esteja desligado. Com o botão de partida posicionado no modo IGNIÇÃO LIGADA, o ventilador elétrico de arrefecimento poderá ser acionado automaticamente se o ar condicionado estiver ligado e/ou a temperatura do líquido de arrefecimento estiver alta. (→P. 699)

#### **n Óculos de segurança**

Use óculos de segurança para evitar que quaisquer materiais, jatos de fluido etc., atinjam seus olhos.

 NOTA**n Se o filtro de ar for removido**

Dirigir com o filtro de ar removido poderá resultar em desgaste excessivo do motor devido a sujeira no ar.

**n Se o nível do fluido de freio estiver baixo ou alto**

É normal que o nível do fluido abaixe levemente conforme o desgaste das pastilhas de freio ou quando o nível do fluido no acumulador estiver alto.

Se o reservatório exigir reabastecimento frequente, isto pode indicar um problema grave.

## Capô do motor

Para abrir o capô, libere a trava por dentro do veículo.

- 1 Puxe a alavanca de destravamento do capô.

O capô irá saltar levemente.

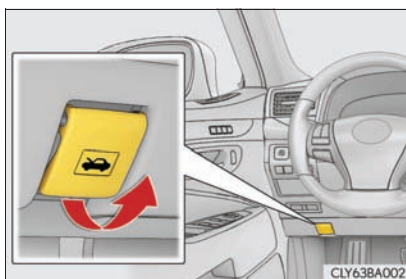

- 2 Levante a trava de segurança e a seguir o capô do motor.

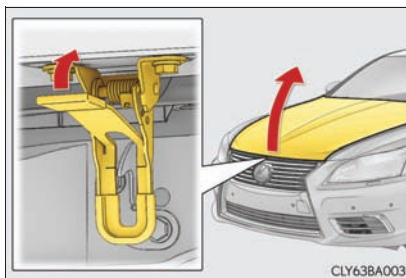

### ⚠ ATENÇÃO

#### n Inspeção antes de dirigir

Verifique se o capô está totalmente fechado e travado.

Se não estiver travado corretamente, o capô do motor poderá abrir enquanto o veículo estiver em movimento, o que poderá resultar em acidente com ferimentos graves ou fatais.

## Posicionamento do jacaré

Ao levantar o veículo com o jacaré, posicione-o corretamente. O posicionamento incorreto do jacaré poderá danificar o veículo ou resultar em ferimentos.

### U Dianteira

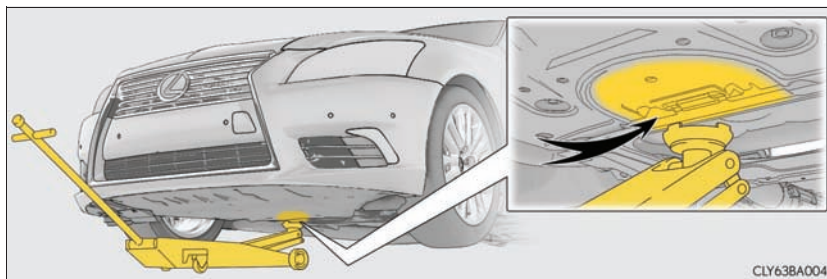

### U Traseira

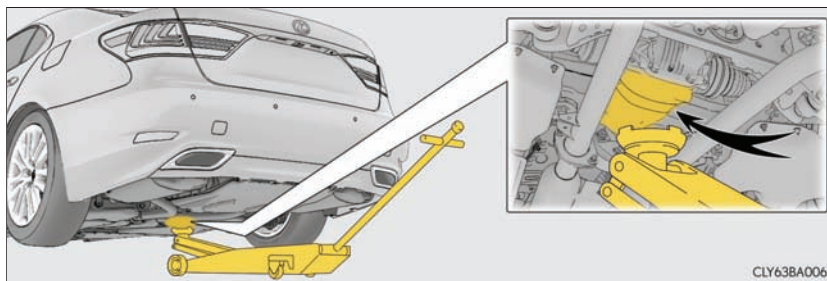

**⚠ ATENÇÃO****n Levantamento do veículo**

Observe as precauções abaixo para reduzir a possibilidade de ferimentos graves ou fatais:

- I Levante o veículo usando um jacaré conforme indicado na ilustração.

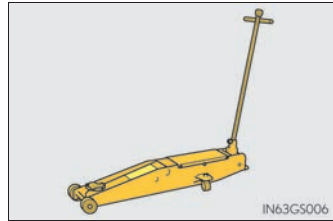

- I Ao utilizar um jacaré, siga as instruções do manual fornecido com o jacaré.
- I Não use o macaco fornecido com o seu veículo.
- I Não posicione parte alguma do seu corpo sob o veículo que esteja sustentado somente pelo jacaré.
- I Sempre use jacarés e/ou suportes para macacos automotivos sobre uma superfície sólida e nivelada.
- I Não acione a partida do motor enquanto o veículo estiver apoiado no jacaré.
- I Pare o veículo em uma superfície firme e nivelada, aplique firmemente o freio de estacionamento e posicione a alavanca de mudança de marcha em P.
- I Certifique-se de instalar o jacaré corretamente no ponto de levantamento. Levantar o veículo com o jacaré posicionado incorretamente poderá danificar o veículo, além de ocasionar uma possível queda do veículo.
- I Não levante o veículo enquanto houver algum ocupante no veículo.
- I Ao levantar o veículo, não coloque objetos sobre ou sob o jacaré.

## Compartimento do motor

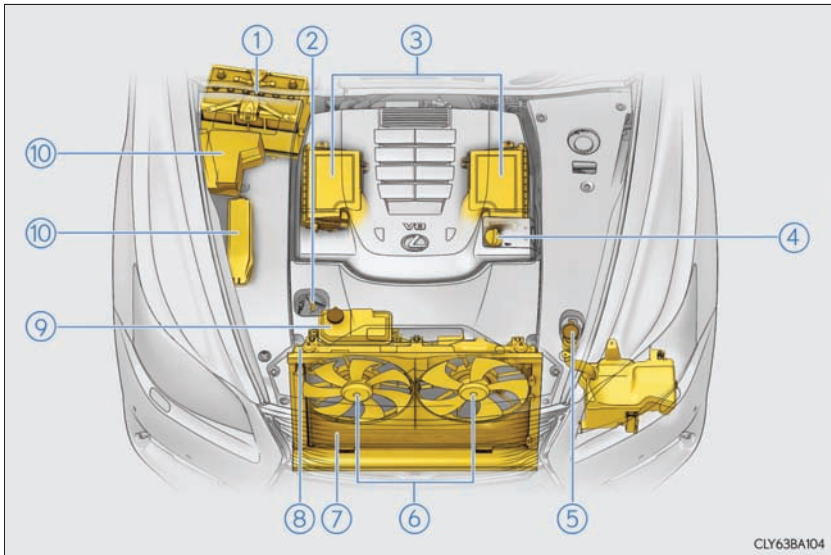

- ① Bateria (→P. 699)
- ② Vareta de nível de óleo do motor (→P. 694)
- ③ Filtros de ar (→P. 705)
- ④ Tampa do bocal de enchimento de óleo do motor(→P. 695)
- ⑤ Reservatório de fluido do lavador (→P. 704)

- ⑥ Ventiladores elétricos de arrefecimento
- ⑦ Condensador (→P. 699)
- ⑧ Radiador (→P. 699)
- ⑨ Reservatório de líquido de arrefecimento do motor  
(→P. 697)
- ⑩ Caixas de fusíveis (→P. 727)



## Tampa de acabamento do compartimento do motor

n Remova a tampa de acabamento do compartimento do motor.

▶ Externa



▶ Dianteira

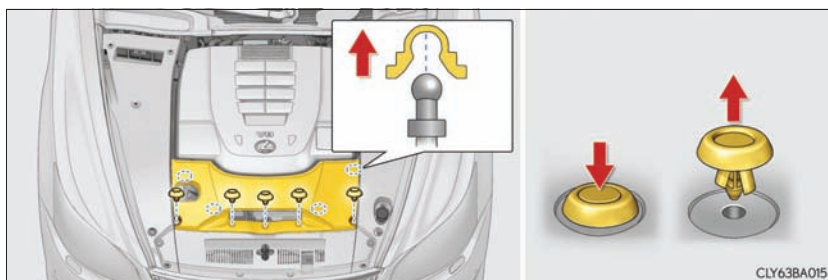

▶ Tampa do motor

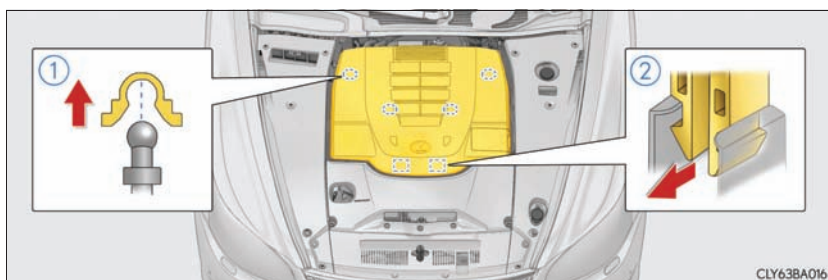

## n Instalação das presilhas

- ① Empurre a parte central
- ② Insira
- ③ Pressione

 NOTA

## n Verificação da tampa do compartimento do motor após a instalação

Certifique-se de que a tampa esteja instalada firmemente em sua posição original.

## Tampa da bateria

### n Remoção da tampa da bateria

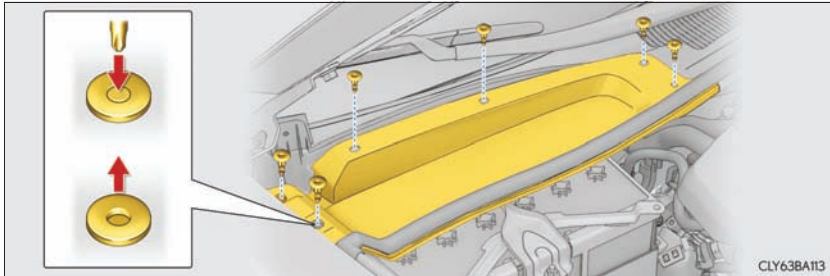

### n Instalação das presilhas

- ① Empurre a parte central para cima
- ② Inserir
- ③ Pressionar

► Tipo A

► Tipo B

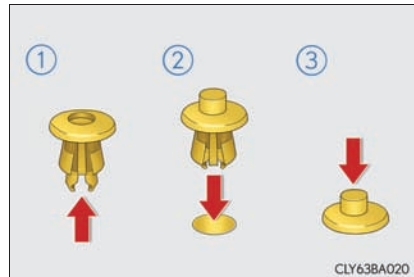
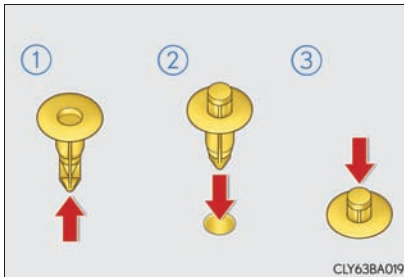

### ⚠ NOTA

#### n Ao instalar a tampa da bateria

Instale firmemente a tampa na bateria. A negligência poderá ocasionar a entrada de água no compartimento do motor durante a chuva ou lavagem do veículo, resultando em impropriedade.

## Óleo do motor

Com o motor em temperatura operacional e desligado, verifique o nível de óleo indicado na vareta.

### n Inspeção do óleo do motor

- 1 Estacione o veículo em uma superfície nivelada. Após aquecer e desligar o motor, aguarde mais de 5 minutos para que o óleo retorne ao fundo do motor.
- 2 Segure um pedaço de pano sob a extremidade e puxe a vareta.

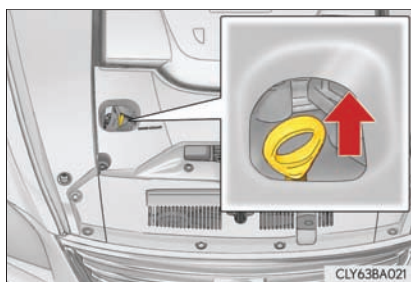

- 3 Limpe a vareta.
- 4 Reintroduza a vareta totalmente.
- 5 Segurando um pano sob a extremidade, remova a vareta e verifique o nível do óleo.

- 1 Baixo
- 2 Normal
- 3 Excessivo

O formato da vareta pode variar dependendo do tipo de motor e/ou veículo.

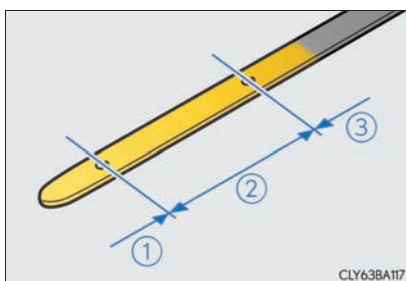

- 6 Limpe a vareta e reintroduza-a totalmente.

## n Adição de óleo do motor

Se o nível de óleo estiver abaixo ou próximo do nível baixo, adicione óleo do mesmo tipo existente no motor.

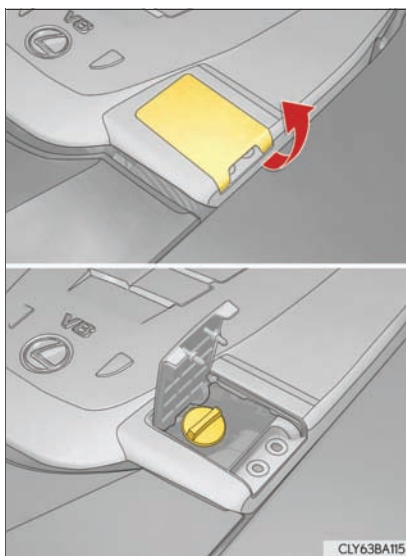

Certifique-se de verificar o tipo de óleo e preparar os itens necessários antes de adicionar óleo.

Classificação de óleo do motor	→P. 800
Qualidade do óleo (Baixo → Cheio)	1,5 L
Itens	Funil limpo

- 1** Remova a tampa de abastecimento de óleo girando-a no sentido anti-horário.
- 2** Adicione óleo lentamente, verificando a vareta medidora.
- 3** Instale a tampa do bocal de enchimento de óleo girando-a no sentido horário.

### n Consumo do óleo do motor

Uma quantidade de óleo é consumida durante a condução. Nas situações descritas abaixo, o consumo de óleo pode aumentar e o óleo pode haver a necessidade de reabastecimento dentro de intervalos de manutenção.

- | Quando o motor for novo, por exemplo, logo após a aquisição do veículo ou após a substituição do motor.
- | Se um óleo de baixa qualidade ou com viscosidade inadequada for utilizado para o abastecimento.
- | Ao dirigir em alta rotação ou com muita carga, ou ao dirigir acelerando ou desacelerando frequentemente
- | Ao deixar o motor em marcha lenta por um longo período, ou ao dirigir frequentemente em tráfego pesado

### ATENÇÃO

#### n Óleo retirado do motor

- | O óleo usado contém contaminantes potencialmente perigosos que poderão causar distúrbios na pele como inflamação ou câncer, portanto esteja atento para evitar o contato constante e prolongado. Para remover da pele o óleo de motor, lave totalmente usando água e sabão.
- | Inutilize o óleo usado e os filtros somente conforme os métodos seguros e aceitáveis. Não descarte o óleo usado e os filtros como lixo doméstico comum, na rede de esgoto ou diretamente no solo.  
Contate uma Concessionária Autorizada da Marca Lexus, posto de serviço ou concessionária autorizada de componentes automotivos para informações sobre a reciclagem ou descarte do óleo.
- | Não mantenha o óleo usado próximo ao alcance de crianças.

 NOTA

**n Para evitar danos sérios ao motor**

Verifique regularmente o nível do óleo do motor.

**n Ao substituir o óleo do motor**

- I Seja cauteloso para não borrifar óleo nos componentes do veículo.
- I Evite o abastecimento excessivo uma vez que o motor poderá ser danificado.
- I Verifique o nível do óleo na vareta medidora sempre que reabastecer o veículo.
- I Certifique-se de que a tampa de abastecimento de óleo do motor seja reapertada corretamente.

## Fluido de arrefecimento do motor

O nível do líquido de arrefecimento estará satisfatório se estiver entre as linhas “MÁXIMO” e “MÍNIMO” no reservatório quando o motor estiver frio.

- ① Tampa do reservatório
- ② Linha “NIVEL MÁXIMO”
- ③ Linha “NIVEL MÍNIMO”

Se o nível estiver na linha ou abaixo da linha “NIVEL MÍNIMO”, adicione líquido de arrefecimento até atingir a linha “NIVEL MÁXIMO”. (→P. 801)

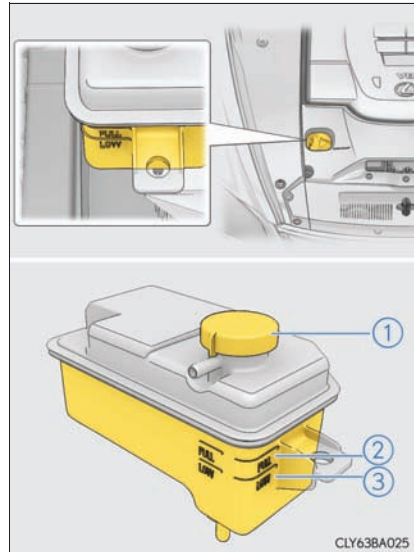

**n Seleção de líquido de arrefecimento**

Use somente “Fluido de Arrefecimento Toyota Super Long Life Coolant”.

O “Fluido de Arrefecimento Toyota Super Long Life Coolant” consiste de pré-mistura de 50% de líquido de arrefecimento e 50% de água deionizada. (Temperatura mínima: a  $-35^{\circ}\text{C}$  [ $-31^{\circ}\text{F}$ ])

Para detalhes adicionais sobre líquido de arrefecimento do motor, contate uma Concessionária Autorizada da Marca Lexus.

**n Se o nível do líquido de arrefecimento diminuir logo após o reabastecimento**

Inspecione visualmente o radiador, as mangueiras, as tampas do reservatório de líquido de arrefecimento do motor, o registro de drenagem e a bomba de água.

Se não for identificado vazamento, providencie o teste de pressão da tampa em uma Concessionária Autorizada da Marca Lexus e verifique se há vazamentos no sistema de arrefecimento.

**⚠ ATENÇÃO****n Quando o motor estiver quente**

Não remova a tampa do reservatório de líquido de arrefecimento do motor. (→P. 788)

O sistema de arrefecimento poderá estar pressurizado e poderá haver borrfamento de líquido de arrefecimento em alta temperatura se a tampa for removida, resultando em queimaduras ou outros ferimentos.

**⚠ NOTA****n Ao adicionar líquido de arrefecimento do motor**

O líquido de arrefecimento não é água pura nem apenas anticongelante. A mistura correta de água e anticongelante deverá ser usada para que haja lubrificação correta, proteção contra corrosão e arrefecimento. Leia a etiqueta do produto anticongelante ou líquido de arrefecimento.

**n Se houver borrfamento de líquido de arrefecimento**

Lave a água atingida com água para evitar danos aos componentes ou à pintura.



## Radiador e condensador

Verifique o radiador e o condensador e remova todos os objetos estranhos.

Se algum dos componentes acima estiver excessivamente sujo ou houver dúvidas sobre a sua condição, providencie a inspeção do veículo em uma Concessionária Autorizada da Marca Lexus.

### ⚠ ATENÇÃO

#### n Quando o motor estiver quente

Não toque no radiador ou condensador uma vez que poderão estar quentes e causar queimaduras.

## Bateria







Inspeccione a bateria da seguinte maneira:

#### n Remoção da tampa da bateria

→P. 693

#### n Símbolos de advertência

O significado de cada símbolo de advertência na parte superior da bateria estão indicados abaixo:

	Não fume, mantenha distante de chamas e faíscas		Bateria contém ácido
	Proteja os olhos		Observe as instruções operacionais
	Mantenha fora do alcance de crianças		Gases explosivos

## n Exterior da bateria

Confirme que os terminais da bateria não estão corroídos e que não há conexões frouxas, rachaduras ou braçadeiras frouxas.

- ① Terminais
- ② Braçadeira de fixação

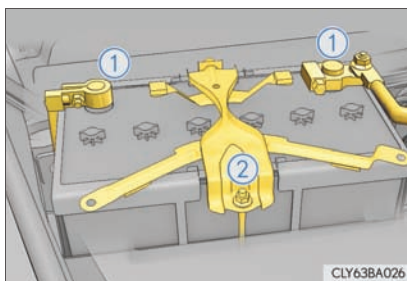

## n Verificação do fluido da bateria

Verifique se o nível está entre as linhas “NÍVEL MÁXIMO” e “NÍVEL MÍNIMO”.

- ① Linha “NÍVEL MÁXIMO”
- ② Linha “NÍVEL MÍNIMO”

Se o nível de fluido estiver na linha ou abaixo da linha “NÍVEL MÍNIMO”, adicione água.

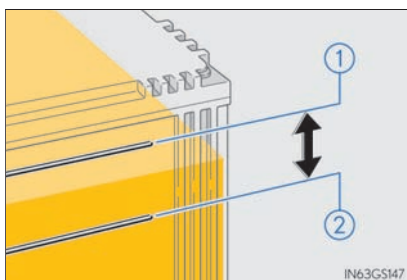

## n Adicionar água destilada

- 1 Remova o bужão de respiro.
- 2 Adicione água destilada.

Se não for possível enxergar a linha “NÍVEL MÁXIMO”, verifique o nível de fluido olhando diretamente na célula.

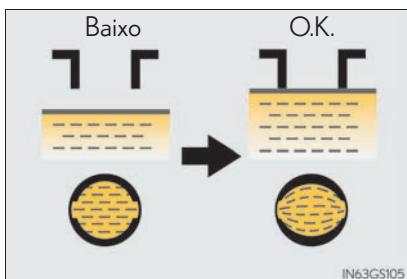

- 3 Recoloque e feche firmemente o bужão de respiro.

**n Antes de recarregar**

Durante a recarga, a bateria produz gás hidrogênio, que é inflamável e explosivo. Portanto, antes de recarregar observe o que segue:

- | Se a recarga for efetuada com a bateria instalada no veículo, desconecte o cabo terra.
- | Certifique-se de que o interruptor de alimentação elétrica do carregador esteja desligado ao conectar e desconectar os cabos do carregador à bateria.

**n Após a recarga/reconexão da bateria**

Poderá não haver partida do motor. Siga o procedimento abaixo para inicializar o sistema.

- 1** Posicione a alavanca de mudança de marcha em P.
- 2** Abra e feche qualquer uma das portas.
- 3** Acione a partida do motor. (Se não houver partida do motor na primeira vez, repita o procedimento).

Se não houver partida mesmo após várias tentativas do método acima, contate uma Concessionária Autorizada da Marca Lexus.

**⚠ ATENÇÃO****n Produtos químicos na bateria**

A bateria contém substâncias venenosas e ácido sulfúrico corrosivo e poderá produzir hidrogênio que é inflamável e explosivo. Para reduzir o risco de ferimentos graves ou fatais, observe as seguintes precauções ao trabalhar na bateria ou nas proximidades dela:

- | Não provoque faíscas tocando os terminais da bateria com ferramentas.
- | Não fume nem acenda fósforos nas proximidades da bateria.
- | Evite o contato com os olhos, pele e roupas.
- | Jamais inale ou permita a ingestão de eletrólito.
- | Use óculos de segurança ao trabalhar próximo da bateria.
- | Mantenha as crianças afastadas da bateria.

**n Onde carregar a bateria com segurança**

Sempre carregue a bateria em uma área aberta. Não carregue a bateria em uma garagem ou ambiente fechado onde não haja ventilação suficiente.

 **ATENÇÃO****n Medidas de emergência sobre o eletrólito**

- I Se houver contato de eletrólito nos olhos  
Lave os olhos com água pura por um período mínimo de 15 minutos e providencie atendimento médico imediato. Se possível, continue aplicando água com esponja ou pano durante o trajeto até a assistência médica.
- I Se houver contato de eletrólito na pele  
Lave bem a área afetada. Se houver a sensação de dor ou queimadura, procure assistência médica imediatamente.
- I Se houver contato de eletrólito nas roupas  
O eletrólito poderá passar do tecido para a sua pele. Imediatamente tire a roupa e observe o procedimento acima se necessário.
- I Se houver ingestão acidental de eletrólito  
Beba uma quantidade grande de água ou leite. Providencie assistência médica imediatamente.

 **NOTA****n Quando recarregar a bateria**

Nunca recarregue a bateria enquanto o motor estiver funcionando. Além disso, certifique-se de que todos os acessórios estejam desligados.

**n Quando adicionar água destilada**

Evite abastecer demasiadamente. A água derramada durante a recarga da bateria pode causar corrosão.

**n Quando substituir a bateria**

Substitua a bateria por outro do mesmo tamanho.

A instalação de uma bateria de tamanho diferente impedirá a instalação correta da tampa na bateria. Isso poderá causar o ingresso de água no compartimento do motor durante a chuva ou a lavagem do veículo, resultando em irregularidade no funcionamento.

Para obter mais informações sobre a substituição da bateria, entre em contato com a Concessionária Autorizada da Marca Lexus.

## n Reciclagem obrigatória da bateria

- 1 Todo consumidor/usuário final é obrigado a devolver sua bateria usada a um ponto de venda. Não descarte-a no lixo.
- 2 Os pontos de venda são obrigados a aceitar a devolução de sua bateria usada e a devolvê-la ao fabricante para reciclagem.



### ⚠ ATENÇÃO

#### n Riscos de contato com a solução ácida e com o chumbo:

- | Composição básica: chumbo, ácido sulfúrico diluído e plástico.
- | A solução ácida e o chumbo contidos na bateria, se descartados na natureza de forma incorreta, poderão contaminar o solo, o sub-solo e as águas, bem como causar riscos à saúde do ser humano.
- | No caso de contato acidental com os olhos ou com a pele, lavar imediatamente com água corrente e procurar orientação médica.

## Fluido do lavador

Se algum lavador não funcionar ou se uma mensagem for apresentada no visor multifunção, o reservatório do lavador poderá estar vazio. Adicione fluido do lavador.

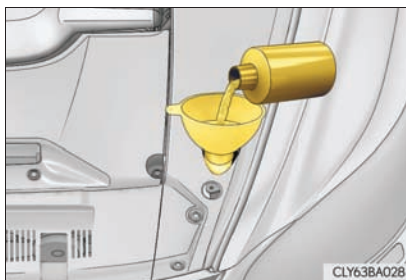

### ⚠ ATENÇÃO

#### n Ao adicionar fluido do lavador

Não adicione fluido do lavador quando o motor estiver aquecido ou funcionando, uma vez que o fluido contém álcool e poderá entrar em combustão, caso respingue no motor, etc.

### ⚠ NOTA

#### n Não use outro produto além de fluido do lavador

Não use água e sabão ou anticongelante para motor ao invés do fluido do lavador. Isto poderá causar manchas nas superfícies pintadas do veículo.

#### n Diluição de fluido do lavador

Dilua o fluido do lavador com água conforme necessário.

Consulte as temperaturas de congelamento listadas na etiqueta do recipiente do fluido do lavador.

## Filtro de ar

Verifique o filtro de ar conforme segue:

**1** Remova a tampa do banco em V (→P. 691)

**2** Solte as presilhas.

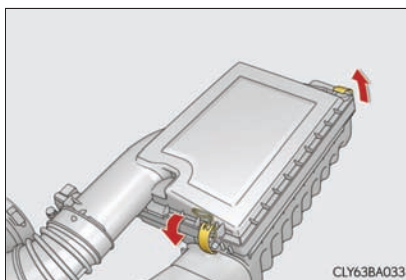

**3** Levante a tampa e retire o filtro de ar.

Inspecione a superfície externa do filtro, e substitua-o caso esteja extremamente sujo. Se o filtro estiver apenas um pouco empoeirado, aplique ar comprimido para remover a poeira.

Limpe ou substitua os filtros dos lados direito e esquerdo ao mesmo tempo.

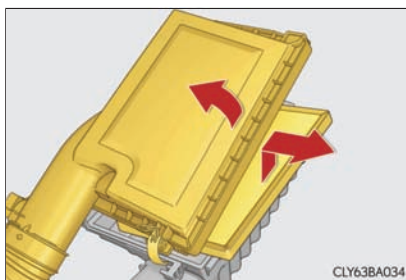

**4** Encaixe completamente as garas e prenda a tampa superior da caixa do filtro de ar usando as travas.

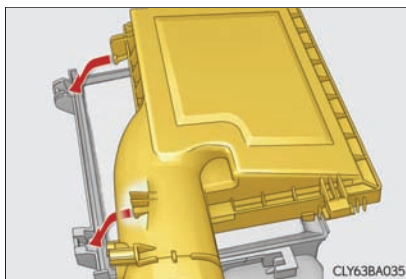

 **ATENÇÃO****n Para evitar a inalação de poeira**

Use um respirador ao utilizar ar comprimido para limpar o filtro de ar.

 **NOTA****n Para evitar danos ao motor**

Não dirija com o filtro de ar removido. A negligência resultará em desgaste excessivo do motor.



## Pneus

Substitua ou faça rodízio dos pneus conforme os planos de manutenção e desgaste das bandas de rodagem.

### Inspeção dos pneus

- ① Banda de rodagem nova
- ② Indicador de Desgaste da Banda de Rodagem
- ③ Banda de rodagem desgastada

A posição dos indicadores de desgaste da banda de rodagem é indicada pelas marcas "TWI" ou "Δ", etc., moldadas na parede lateral de cada pneu.

Verifique a condição do pneu de reserva e a pressão se não houver rodízio.

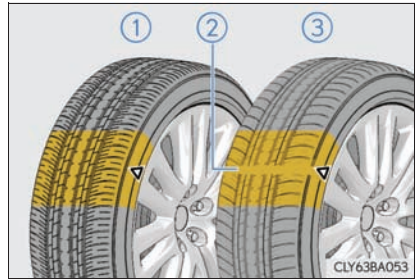

### Rodízio dos pneus

Faça o rodízio dos pneus na ordem indicada.

Para equalizar o desgaste e aumentar a vida útil dos pneus, a Lexus recomenda que o rodízio dos pneus seja feito aproximadamente a cada 10.000 km.

Veículo com sistema de advertência de pressão dos pneus: Não se esqueça de inicializar o sistema de advertência de pressão dos pneus após efetuar o rodízio.

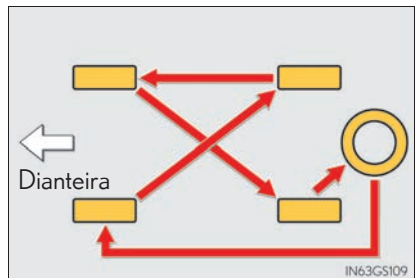

## Sistema de advertência de pressão dos pneus (se equipado)

O seu veículo está equipado com um sistema de advertência de pressão dos pneus, que utiliza válvulas e transmissores de advertência de pressão dos pneus para detectar baixa pressão de calibragem dos pneus antes que surjam problemas sérios.

- I Se a pressão de um pneu cair abaixo do nível predeterminado, o motorista será alertado por uma indicação no mostrador e uma luz de advertência. (→P. 756, P. 761)
- I A pressão do pneu detectada pelo sistema de advertência de pressão dos pneus pode ser apresentada no mostrador de várias informações. (→P. 108)



## U Instalação das válvulas e transmissores de advertência de pressão dos pneus

Ao substituir pneus ou rodas, será necessário substituir também as válvulas e os transmissores de advertência de pressão dos pneus.

Ao instalar novas válvulas e transmissores de advertência de pressão dos pneus, novos códigos de ID deverão ser registrados no computador de advertência de pressão dos pneus e o sistema de advertência de pressão dos pneus deverá ser inicializado. Providencie para que os códigos de ID da válvula e do transmissor de advertência de pressão dos pneus sejam registrados pela Concessionária Autorizada da Marca Lexus. (→P. 710)

## U Inicialização do sistema de advertência de pressão dos pneus

- n O sistema de advertência de pressão dos pneus deve ser inicializada nas seguintes circunstâncias:
  - I Após fazer o rodízio dos pneus.
  - I Quando houver uma alteração na pressão de calibragem dos pneus ao mudar a velocidade de percurso.

## n Como inicializar o sistema de alerta de pressão dos pneus

- 1** Estacione o veículo em um local seguro e desligue o botão de partida.

A inicialização não pode ser realizada enquanto o veículo estiver em movimento.

- 2** Ajuste a pressão dos pneus de acordo com pressão especificada para pneus frios. (→P. 803)

Certifique-se de ajustar a pressão de inflagem do pneu no nível de pressão definido para pneus frios. O sistema de alerta de pressão dos pneus funciona baseado neste nível de pressão.

- 3** Posicione o botão de partida no modo IGNIÇÃO LIGADA.

- 4** Pressione e segure o interruptor de reinicialização do alerta de pressão dos pneus até que a luz de alerta de pressão do pneus pisque devagar por 3 vezes.

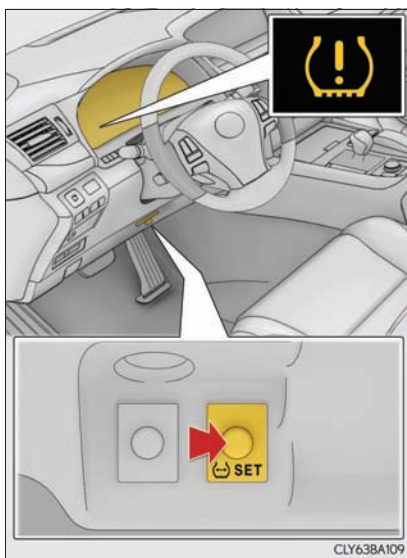

- 5** Espere por alguns minutos com o botão de partida no modo IGNIÇÃO LIGADA, e então desligue o botão de partida.

## U Registrar códigos de ID

---

A válvula e o transmissor de advertência de pressão dos pneus estão equipados com um código de ID exclusivo. Quando substituir a válvula e o transmissor de advertência de pressão dos pneus, será necessário registrar o código de ID. Providencie para que o código de ID seja registrado pela Concessionária Autorizada da Marca Lexus.

---

### n Ao substituir os pneus do veículo

Os pneus deverão ser substituídos se:

- I Houver danos como cortes, rachaduras ou trincas que exponham a lona do pneu, ou ainda dilatação que indique danos internos
- I Um pneu esvaziar repetidamente ou não permitir o reparo adequado devido à dimensão ou localização de um corte ou outros danos

Em caso de dúvida, consulte uma Concessionária Autorizada da marca Lexus.

### n Substituição de pneus e rodas (veículos com sistema de alerta de pressão do pneu)

Se o código de identificação do sistema de alerta de pressão dos pneus e o transmissores não forem programados, o sistema pode não funcionar adequadamente. Depois de dirigir por 10 minutos, a luz de alerta de pressão dos pneus irá pisca por 1 minuto e mantém acesa para indicar a impropriedade do sistema.

### n Vida útil dos pneus

Qualquer pneu com mais de 6 anos deve ser verificado por um técnico qualificado mesmo que tenha sido usado raramente ou não haja danos evidentes.

### n Inspeção de rotina da pressão de inflagem dos pneus (veículos com sistema de alerta de pressão do pneu)

O sistema de alerta de pressão dos pneus não substitui as inspeções de rotina da pressão de inflagem dos pneus. Certifique-se de verificar a pressão dos pneus como parte de sua rotina diária de inspeção veicular.

### n Ao fazer o rodízio de pneus (veículos com sistema de alerta de pressão do pneu)

Certifique-se de que o botão de partida esteja desligado. Se o rodízio de pneus for feito enquanto o motor do veículo estiver no modo IGNIÇÃO LIGADA, a informação sobre a posição dos pneus não será atualizada.

Se isso acontecer acidentalmente, você pode desligar o botão de partida e então acionar o modo IGNIÇÃO LIGADA, ou inicializar o sistema depois de verificar se a pressão de cada pneu já foi ajustada adequadamente.

### n Situações nas quais o sistema de alerta de pressão dos pneus pode não funcionar corretamente (veículos com sistema de alerta de pressão dos pneus)

I Nos casos a seguir, o sistema de alerta de pressão dos pneus pode não funcionar corretamente.

- Se não utilizar pneus genuínos Lexus.
- Se o pneu for substituído por um pneu que não seja Peça Original.
- Se o pneu for substituído por pneus que não sejam do tamanho especificado.
- Se for equipado com correntes para pneus, etc.
- Se estiverem equipados com porcas de segurança.
- Se estiver utilizando um pneu sem o dispositivo de pressão.
- Se o veículo estiver equipado com película metálica nos vidros e interferir no sinal das ondas de rádio.
- Se a pressão de inflagem for extremamente mais alta do que os níveis especificados.
- Se o pneu reserva estiver localizado em uma área com recepção de ondas de rádio fraca.
- Se um objeto metálico grande, que possa interferir na recepção do sinal for colocado no porta-malas.
- Se for instalado pneus sem válvulas de alerta de pressão e transmissor.
- Se o código de identificação no sistema de alerta de pressão dos pneus e os transmissores não forem programados no computador.

I O desempenho pode ser afetado nas situações abaixo.

- Proximidade de uma torre de TV, subestação de energia elétrica, posto de gasolina, estação de rádio, painéis eletrônicos de mídia grandes, aeroporto ou outra instalação que gere fortes ondas de rádio ou ruídos elétricos.
- Proximidade de rádio portátil, telefone celular, telefone sem fio ou outros dispositivos de comunicação sem fio

Se a informação sobre a posição do pneu não for exibida corretamente devido às condições de sinal de rádio, o mostrador pode ser corrigido ao dirigir e alterar as condições das ondas de rádio.

I Quando o veículo estiver estacionado, o tempo necessário para o desligamento ou exibição do aviso de inicialização pode ser estendido.

I Quando a pressão de inflagem dos pneus diminuir rapidamente, por exemplo, quando um pneu foi cortado, o aviso pode não funcionar.

### **n Operação de inicialização (veículos com sistema de advertência de pressão dos pneus)**

I Certifique-se de inicializar após efetuar o ajuste da pressão de calibragem do pneu.

Além disso, certifique-se de que os pneus estejam frios antes de realizar a inicialização ou a regulagem da pressão de calibragem do pneu.

I Se o botão de partida tiver sido desligado acidentalmente, não será necessário pressionar novamente o interruptor de restabelecimento, visto que a inicialização reiniciará automaticamente quando o botão de partida tiver sido posicionado no modo **IGNIÇÃO LIGADA** a próxima vez.

I Se o interruptor de restabelecimento for pressionado acidentalmente quando a inicialização não for necessária, ajuste a pressão de calibração do pneu ao nível especificado quando os pneus estiverem frios e realize novamente a inicialização.

### **n Desempenho de advertência do sistema de advertência de pressão dos pneus (se equipado)**

A advertência do sistema de advertência de pressão dos pneus mudará de acordo com as condições de condução. Por esse motivo, o sistema moderará emitir uma advertência mesmo se a pressão do pneu não chegar a um nível suficientemente baixo ou se a pressão for maior do que a pressão ajustada na inicialização do sistema.

### **n Quando tiver ocorrido falha na inicialização do sistema de advertência de pressão dos pneus (veículos com sistema de advertência de pressão dos pneus)**

A inicialização pode ser concluída em alguns minutos. No entanto, nos casos abaixo, os ajustes não foram registrados e o sistema não funcionará adequadamente. Se tentativas repetidas para registrar a pressão de calibragem do pneu não obtiverem êxito, providencie a inspeção do veículo por uma Concessionária Autorizada da Marca Lexus.

I Pressione e segure o interruptor de reinicialização de advertência de pressão dos pneus até que a luz de advertência pisque lentamente 3 vezes.

I Após realizar o procedimento de inicialização, a luz de advertência de pressão dos pneus pisca durante 1 minuto e permanece acesa após conduzir o veículo durante 10 minutos.

**⚠ ATENÇÃO****n Ao inspecionar ou substituir os pneus**

Observe as precauções abaixo para evitar acidentes.

A negligência poderá resultar em danos aos componentes do conjunto de tração, bem como características perigosas de manuseio, que poderão causar acidentes com ferimentos graves ou fatais.

- | Não instale pneus de fabricação, modelos ou padrão de banda de rodagem diferentes.  
Além disso, não instale pneus com desgaste de banda de rodagem diferentes.
- | Use somente pneus nas dimensões recomendadas pela Lexus.
- | Não instale pneus radiais, diagonais cintados ou diagonais, simultaneamente.
- | Não use simultaneamente pneus para verão, para todas as estações e para inverno.
- | Não use pneus que tenham sido usados em outro veículo.  
Não use pneus se você não conhecer a condição de uso anterior.

**⚠ ATENÇÃO****n Uso de pneus de tamanho diferente**

Não use pneus de tamanho diferente daqueles instalados no veículo novo, visto que o ajuste do ângulo de direção dos pneus dianteiros é designado para o tamanho do pneu original. O uso de uma combinação incorreta de roda e pneu é perigoso, pois poderá resultar em menor estabilidade do veículo.

**n Quando inicializar o sistema de advertência de pressão dos pneus (veículos com sistema de advertência de pressão dos pneus)**

Não acione o interruptor de restabelecimento de advertência de pressão dos pneus sem antes ajustar a pressão de calibragem dos pneus ao nível especificado. Caso contrário, a luz de advertência de pressão dos pneus poderá não acender, mesmo que a pressão de calibragem esteja baixa, ou poderá acender quando a pressão de calibragem dos pneus estiver realmente normal.

**n Precaução quanto a interferência em dispositivos eletrônicos (veículos com sistema de advertência de pressão dos pneus)**

I As pessoas portadoras de marca-passos, ressinchronizadores cardíacos ou desfibriladores cardíacos implantados deverão manter uma distância de 450 mm dos iniciadores do sistema de advertência de pressão dos pneus. As ondas de rádio podem afetar a operação destes dispositi-

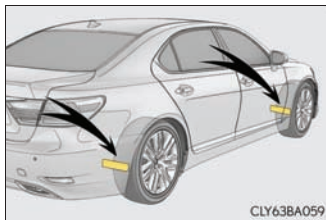

I Antes de utilizar quaisquer dispositivos médicos elétricos que não sejam marca-passos, ressinchronizadores cardíacos ou desfibriladores cardíacos implantados, devem consultar o fabricante do dispositivo para obter informações sobre sua operação sob a influência de ondas de rádio.

As ondas de rádio poderão exercer efeitos inesperados na operação de tais dispositivos médicos.



 NOTA**n Reparo ou substituição de pneus, rodas, válvulas de advertência de pressão dos pneus, transmissores e tampas de válvulas de pneus (veículos com sistema de advertência de pressão dos pneus)**

I Ao remover ou instalar as rodas, os pneus ou a válvula e o transmissor de advertência de pressão dos pneus, entre em contato com a Concessionária Autorizada da Marca Lexus, já que a válvula e o transmissor de advertência de pressão dos pneus podem ser danificados se não forem manuseados corretamente.

I Certifique-se de instalar as tampas de válvulas dos pneus. Se as tampas de válvulas dos pneus não forem instaladas, poderá ocorrer infiltração de água nas válvulas de advertência de pressão dos pneus e estas poderiam ficar presas.

I Não use tampas não especificadas ao substituir as tampas de válvulas dos pneus. A tampa poderá ficar presa.

**n Para evitar danos às válvulas e transmissores de advertência de pressão dos pneus (veículos com sistema de advertência de pressão dos pneus)**

Quando um pneu for reparado com vedantes líquidos, a válvula e o transmissor de advertência de pressão do pneu poderá não funcionar adequadamente. Se for utilizado um vedante líquido, entre em contato com a Concessionária Autorizada da Marca Lexus ou outra oficina de serviço qualificada assim que possível. Certifique-se de substituir a válvula e o transmissor de advertência de pressão do pneu ao substituir o pneu. (→P. 708)

**n Dirigir em pistas não pavimentadas**

Esteja especialmente atento ao dirigir em pistas com superfícies não pavimentadas ou com buracos.

Estas condições poderão causar perda de pressão de ar dos pneus, reduzindo a capacidade de aderência dos pneus. Além disso, dirigir em pistas não pavimentadas poderá danificar os pneus, bem como as rodas e a carroçaria do veículo.

**n Se a pressão de calibragem de cada pneu ficar baixa durante a condução**

Não continue a dirigir, pois os pneus e/ou as rodas poderão ser arruinados.

## Pressão de inflagem dos pneus

Mantenha a pressão de calibragem correta dos pneus. A pressão de calibragem dos pneus deverá ser verificada no mínimo mensalmente. Entretanto, a Lexus recomenda que a pressão seja verificada a cada 2 semanas. (→P. 803)

### n Efeitos da pressão de inflagem incorreta

Dirigir com pneus inflados incorretamente poderá resultar em:

- | Redução na eficiência do combustível
- | Redução no conforto da condução e vida útil do pneu
- | Redução na segurança
- | Danos ao conjunto de tração

Se um pneu exigir inflagem frequente, providencie a inspeção em uma Concessionária Autorizada da marca Lexus.

### n Instruções sobre a inspeção da pressão de inflagem

Ao verificar a pressão de inflagem, observe o que segue:

- | Inspeccione somente quando os pneus estiverem frios.  
A pressão de inflagem correta deve ser feita com os pneus frios, quando o veículo permaneceu estacionado por no mínimo 3 horas e não foi dirigido além de 1,5 km..
- | Sempre use um calibrador de pressão de pneu.  
A aparência do pneu poderá enganar. Além disso, as pressões de inflagem que estiverem apenas um pouco abaixo do especificado poderão prejudicar a condução e a dirigibilidade.
- | Não reduza a pressão de inflagem do pneu após dirigir. É normal que após a condução a pressão de inflagem esteja um pouco mais alta.
- | Jamais exceda a capacidade de peso do veículo.  
O peso dos passageiros e bagagem deverá ser considerado para que o veículo seja balanceado.

 **ATENÇÃO****n A inflagem correta é essencial para aumentar o desempenho dos pneus**

Mantenha os pneus inflados corretamente. Caso contrário, as condições abaixo poderão ocorrer, resultando em acidente com ferimentos graves ou fatais.

- | Desgaste excessivo
- | Desgaste irregular
- | Dirigibilidade insatisfatória
- | Possibilidade de estouros resultantes de pneus superaquecidos.
- | Má vedação do talão e/ou válvula do pneu
- | Deformação da roda e/ou separação do pneu
- | Maior possibilidade de danos aos pneus causados por irregularidades da pista

 **NOTA****n Ao inspecionar e ajustar a pressão de inflagem do pneu**

Reinstale as tampas das válvulas.

Sem as tampas das válvulas, poderão penetrar sujeira ou umidade na válvula e resultar em vazamentos, o que poderá causar um acidente. Se perder as tampas, instale novas assim que possível.

## Rodas

Substitua uma roda que esteja empenada, trincada ou excessivamente corroída. Caso contrário, o pneu poderá separar da roda ou causar perda de controle da dirigibilidade.

### Seleção de roda

Ao substituir as rodas, certifique-se de que sejam equivalentes às removidas em termos de capacidade de carga, diâmetro, largura do aro e inserção\*.

As rodas de reposição estão disponíveis na Concessionária Autorizada da Marca Lexus.

\*: Convencionalmente refere-se a “offset”.

A Lexus não recomenda usar:

- I Rodas de tipos ou dimensões diferentes
- I Rodas usadas
- I Rodas empenadas que foram recuperadas

### Precauções quanto às rodas de alumínio

- I Use somente porcas de roda e chaves de roda Lexus, projetadas para uso em rodas de alumínio.
- I Ao fazer o rodízio, reparar ou trocar os pneus, verifique se as porcas das rodas continuam apertadas após dirigir 1.600 km.
- I Seja cauteloso para não danificar as rodas de alumínio ao usar correntes para pneus.
- I Use somente pesos de balanceamento genuínos Lexus ou equivalentes e um martelo de plástico ou borracha ao fazer o balanceamento das rodas.

**n Ao substituir as rodas (veículos com sistema de advertência de pressão dos pneus)**

As rodas do seu veículo estão equipadas com transmissores e válvulas de advertência de pressão dos pneus, que permitem que o sistema de advertência de pressão dos pneus possa fornecer uma advertência antecipada de uma perda na pressão de calibragem dos pneus. Sempre que as rodas forem substituídas, será necessário instalar também os transmissores e as válvulas de advertência de pressão dos pneus. (→P.708)

**⚠ ATENÇÃO****n Ao substituir as rodas**

- I Não use rodas de tamanhos diferentes daquelas recomendadas no Manual do Proprietário, pois isso resultará em perda do controle de manuseio.
- I Nunca use uma câmara de ar interna em uma roda com vazamento e projetada para pneu sem câmara. Isto poderá resultar em acidente, causando ferimentos graves ou fatais.

**⚠ NOTA****n Substituição de transmissores e válvulas de advertência de pressão dos pneus (veículos com sistema de advertência de pressão dos pneus)**

- I Visto que o reparo ou a substituição do pneu poderá afetar os transmissores e válvulas de advertência de pressão dos pneus, certifique-se de providenciar a manutenção dos pneus na Concessionária Autorizada da Marca Lexus ou outro oficina de serviço qualificada. Além disso, adquira transmissores e válvulas de advertência de pressão dos pneus na Concessionária Autorizada da Marca Lexus.
- I Use somente rodas genuínas Lexus no seu veículo.  
Os transmissores e válvulas de advertência de pressão dos pneus podem não funcionar corretamente com rodas não originais.

## Filtro do ar condicionado

O filtro do ar condicionado deverá ser trocado regularmente para manter a eficiência do ar condicionado.

### Método de remoção

#### n Filtro do ar condicionado dianteiro

- 1 Ajuste o sistema do ar condicionado no modo de recirculação de ar. (→P. 336)

A caixa do filtro do ar condicionado não pode ser removida com o sistema no modo de entrada de ar externo.

- 2 Desligue o botão de partida.
- 3 Abra o porta-luvas. Levante e remova a divisória.

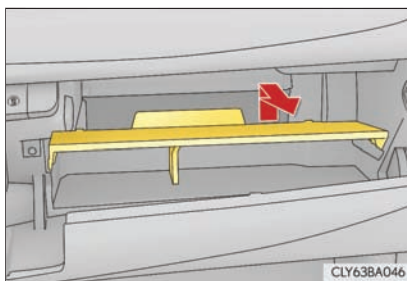

- 4 Remova a tampa do filtro.

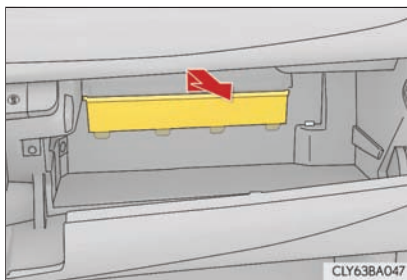

- 5** Remova a caixa do filtro.

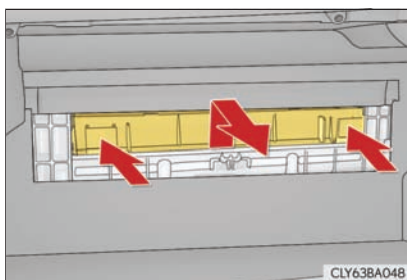

- 6** Remova o filtro do ar condicionado da caixa do filtro de ar e substitua-o por um novo.

As marcas "↑UP" no filtro e na caixa do filtro devem estar voltadas para cima.

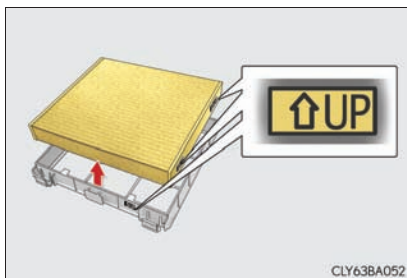

- 7** Reinicie os dados de manutenção do ar condicionado (→P. 722)

#### n Filtro de ar condicionado traseiro (se equipado)

- 1** Desligue o botão de partida.
- 2** Abra a tampa do porta-malas. Remova a tampa do filtro.

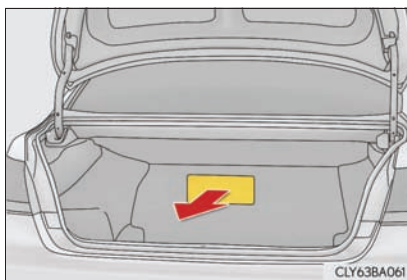

- 3** Remova o filtro do ar condicionado e substitua-o por um novo.

A marca "↑UP" no filtro deve estar voltada para cima.



### n Intervalo de troca

A inspeção e substituição do filtro de ar condicionado deve ser feita quanto uma mensagem aparecer no visor multifunção. Em áreas com poeira ou fluxo pesado de tráfego, pode ser necessário um menor intervalo para troca.

### n Se o fluxo de ar dos difusores diminuir drasticamente

O filtro pode estar obstruído. Verifique o filtro e substitua-o se necessário.

### n Depois de trocar o filtro de ar condicionado

Os dados de manutenção do ar condicionado devem ser reiniciados. Execute os procedimentos abaixo:

**1** Posicione o botão de partida no modo IGNIÇÃO LIGADA.

**2** Pressione e segure  (no painel do ar condicionado) por 4 segundos ou mais.

Um alarme dispara para indicar que os dados de manutenção foram reiniciados com sucesso.

### n Filtro de ar condicionado traseiro (se equipado)

Se necessário limpe ou substitua o filtro, e entre em contato com a sua Concessionária Autorizada da marca Lexus.

### n Filtro do banco com controle climático (se equipado)

Filtros estão instalados nos bancos. Se necessário limpe ou substitua os filtros, e entre em contato com a sua Concessionária Autorizada da marca Lexus.

### NOTA

#### n Ao usar o sistema de ar condicionado

Certifique-se de sempre manter o filtro instalado.

Utilizar o sistema de ar condicionado sem o filtro pode causar danos ao sistema.



## Bateria da chave eletrônica

Substitua a bateria por uma nova caso a mesma esteja descarregada.

### Os itens abaixo serão necessários:

- I Chave Phillips pequena (apenas tipo A)
- I Chave de fendas de cabeça achatada (apenas tipo B)
- I Chave de fenda de pequena
- I Bateria de lítio CR1632

### Substituição da bateria

► Tipo A

**1** Remova a chave mecânica.

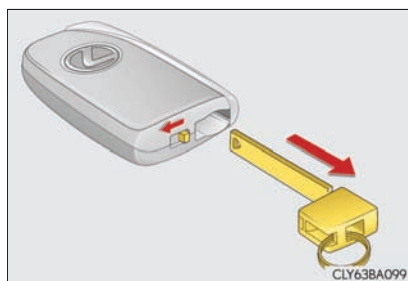

**2** Remova a tampa.

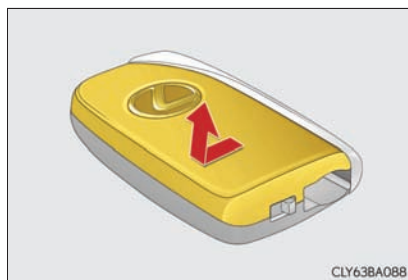

- 3** Remova os parafusos da tampa da bateria e remova a tampa da bateria.

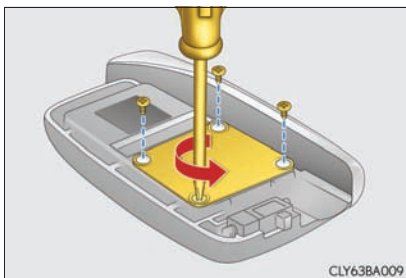

- 4** Remova a bateria descarregada.  
Introduza uma bateria nova mantendo o terminal "+" voltado para cima.

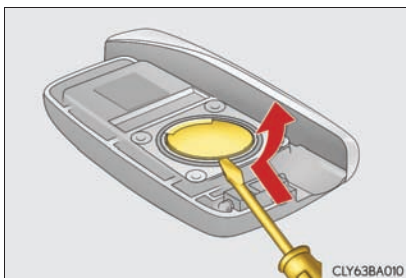

► Tipo B

- 1** Remova a chave mecânica.

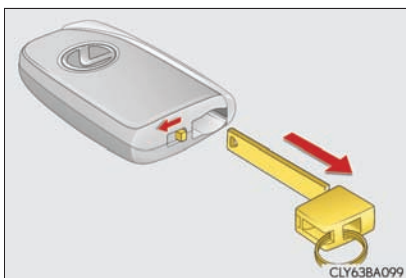

- 2** Remova a tampa.

Para evitar danos à chave, proteja a ponta da chave de fenda com um pano.

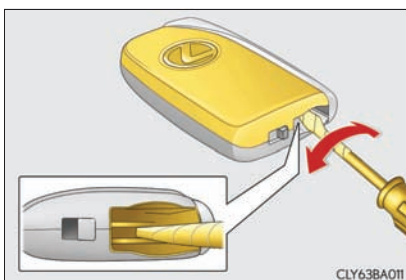

**3** Remova a bateria descarregada.

Introduza uma bateria nova mantendo o terminal “+” voltado para cima.

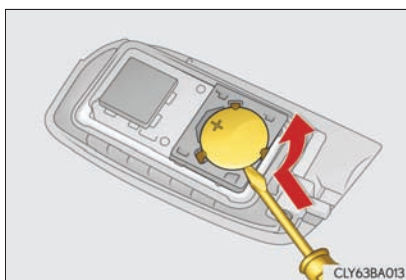
**n Use uma bateria de lítio CR1632**

- | As baterias podem ser adquiridas na Concessionária Autorizada da Marca Lexus, lojas de utensílios elétricos ou revendedores de câmeras fotográficas.
- | Substitua somente usando o mesmo tipo ou equivalente recomendado pelo fabricante.
- | Descarte as baterias usadas de acordo com as leis locais.

**n Quando for necessário substituir a bateria do cartão-chave (se equipado)**

A bateria para o cartão-chave está disponível apenas nas Concessionárias Autorizadas da Marca Lexus. A Concessionária Autorizada da Marca Lexus poderá substituir a bateria para você.

**n Quando a bateria da chave eletrônica estiver descarregada**

Poderá haver os sintomas abaixo:

- | O sistema de partida e entrada inteligente, ou o controle remoto não funcionam corretamente.
- | O alcance operacional será reduzido.

**⚠ ATENÇÃO****n Baterias e outras peças removidas**

Estes componentes são pequenos e se ingeridos por crianças poderão causar asfixia. Mantenha distante de crianças. A negligência poderá resultar em ferimentos graves ou fatais.

**n Precauções com a bateria de lítio**

RISCO DE EXPLOSÕES SE A BATERIA FOR SUBSTITUÍDA POR OUTRA DE TIPO INCORRETO.

DESCARTE AS BATERIAS USADAS DE ACORDO COM AS INSTRUÇÕES

 NOTA**n Para operação normal após substituição da bateria**

Observe as precauções abaixo para evitar acidentes:

- | Sempre trabalhe com as mãos secas.  
A umidade poderá causar oxidação da bateria.
- | Não toque nem move outro componente no interior do controle remoto.
- | Não dobre os terminais da bateria.

## Verificação e substituição de fusíveis

Se algum componente elétrico não funcionar, poderá haver algum fusível queimado. Se isto acontecer, verifique e substitua os fusíveis conforme necessário.

- 1 Desligue o botão de partida.
- 2 Abra a tampa da caixa de fusíveis.
  - ▶ Compartimento do motor: caixa de fusíveis tipo A

Remova a tampa de acabamento do compartimento do motor (→P. 691) e empurre as abas para dentro e remova a tampa.

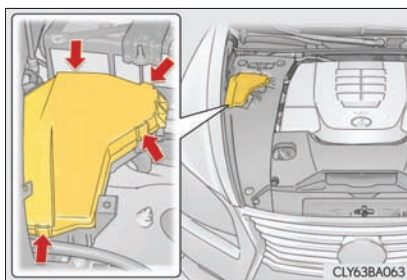

▶ Compartimento do Motor (caixa de fusíveis tipo B)

Remova a tampa de acabamento do compartimento do motor (→P. 691) e empurre a aba para dentro, e remova a tampa.

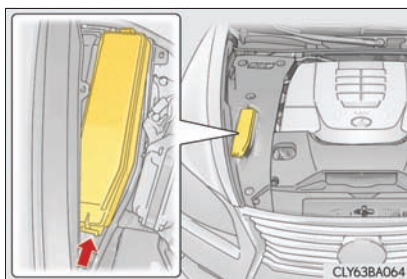

▶ Painel de instrumentos no lado do motorista

Remova a tampa.

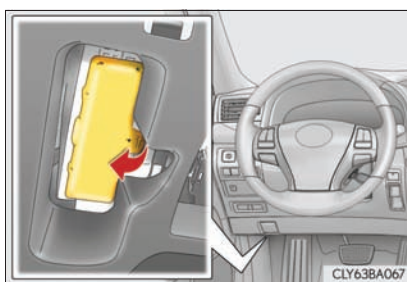

▶ Painel de instrumentos no lado do passageiro

Remova a tampa.

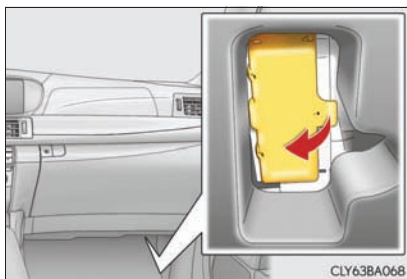

► Porta-malas

Remova a tampa.

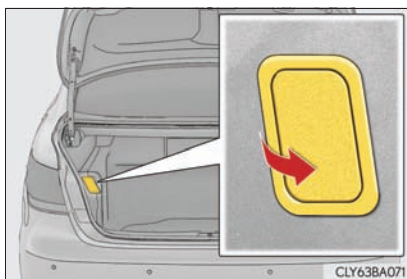

- 3** Remova o fusível usando a ferramenta de remoção.

Apenas fusíveis de tipo A podem ser removidos utilizando a ferramenta de remoção.

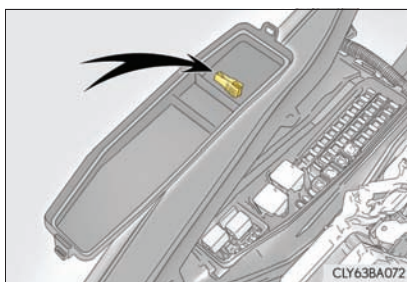

**4** Verifique se o fusível está queimado.

- ① Fusível normal
- ② Fusível queimado

Tipos A e B:

Substitua o fusível queimado por um novo com a mesma amperagem nominal. A amperagem nominal poderá ser encontrada na tampa da caixa de fusíveis.

Tipos C e D:

Contate uma Concessionária Autorizada da marca Lexus.

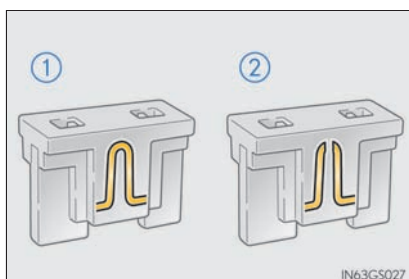
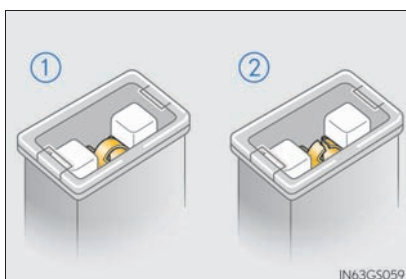
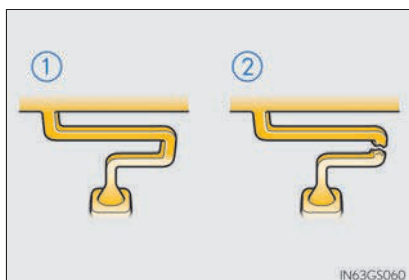
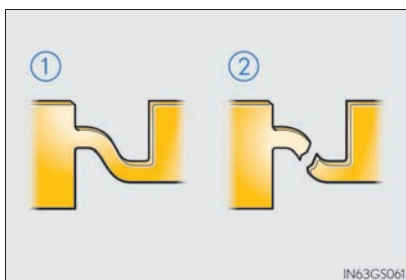
**▶ Tipo A****▶ Tipo B****▶ Tipo C****▶ Tipo D**



**n Após a troca do fusível**

- | Se as luzes não acenderem após a troca do fusível, poderá ser necessário trocar uma lâmpada. (→P. 732)
- | Se o fusível substituído queimar novamente, solicite a inspeção do veículo em uma Concessionária Autorizada da marca Lexus.

**n Se houver uma sobrecarga nos circuitos**

Os fusíveis foram projetados para queimar antes que o chicote elétrico seja danificado.

**⚠ ATENÇÃO****n Para evitar desativações de sistema e incêndio no veículo**

Observe as precauções abaixo.

A não observação dessas precauções pode resultar em danos ao veículo, além da possibilidade de incêndio ou ferimentos.

- | Jamais use um fusível de amperagem acima da indicada, ou qualquer outro objeto para substituir um fusível.
- | Sempre use um fusível genuíno Lexus.  
Jamais substitua um fusível usando fio elétrico, mesmo que temporariamente.
- | Não modifique os fusíveis ou a caixa de fusíveis.

**⚠ NOTA****n Antes de substituir os fusíveis**

Solicite a identificação da causa da sobrecarga elétrica e o respectivo reparo em uma Concessionária Autorizada da marca Lexus o mais breve possível.

## Lâmpadas

Você mesmo poderá substituir as lâmpadas abaixo. O nível de dificuldade na substituição varia conforme a lâmpada. Como existe o perigo de que os componentes possam ser danificados, recomendamos que a substituição seja feita pela sua Concessionária Autorizada da marca Lexus.

### Preparando a substituição de uma lâmpada

Verifique a potência (watts) da lâmpada a ser substituída. (→P. 804)

## Localização das lâmpadas

- ▶ Veículos com faróis de Xenon

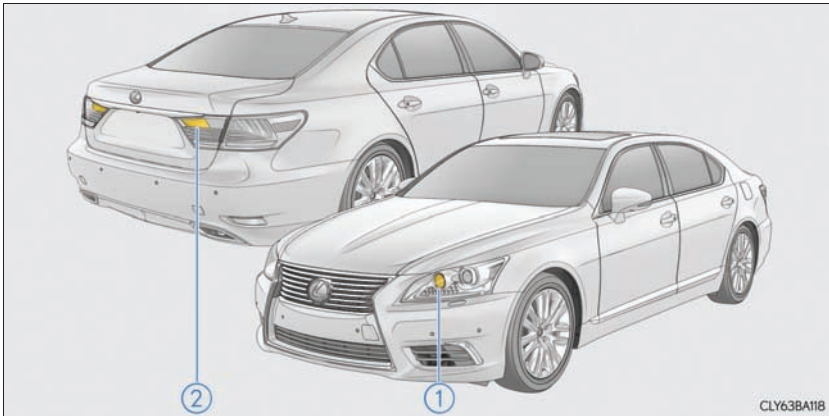

- ① Farol alto/transmissores de raios infravermelhos de proximidade
- ② Lanternas de neblina (se equipado)

- ▶ Veículos com faróis de LED

Lanternas de neblina (se equipado)

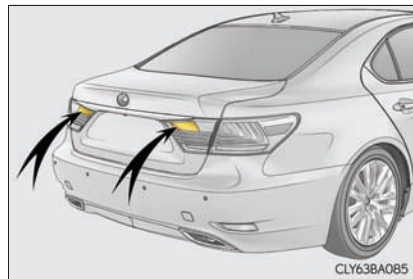

## Substituição de lâmpadas

### n Luz baixa ou luz alta dos faróis/transmissores de raios infravermelhos de proximidade

1 Remova as tampas do compartimento do motor (→P. 691)

2 Antes de trocar as lâmpadas:

#### ► Lado esquerdo

Remova o parafuso de fixação e remova a abertura do reservatório de abastecimento do fluido do lavador.

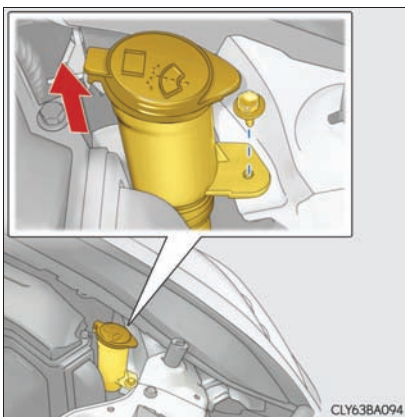

#### ► Lado direito

Remova os parafusos e porcas de fixação e mova a caixa de fusíveis.

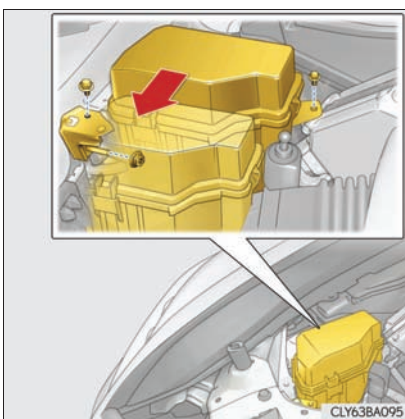

- 3 Gire a tampa no sentido anti-horário e remova-a.

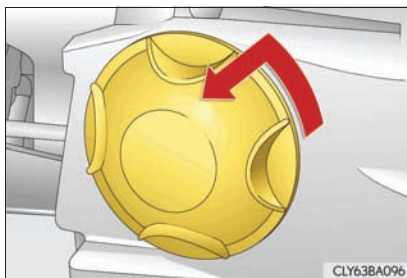

- 4 Gire a base da lâmpada no sentido anti-horário.

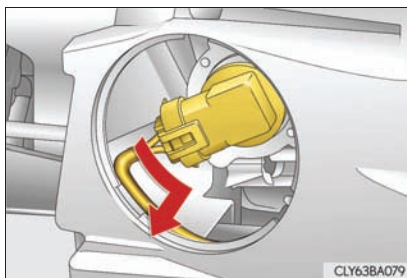

- 5 Remova a lâmpada.

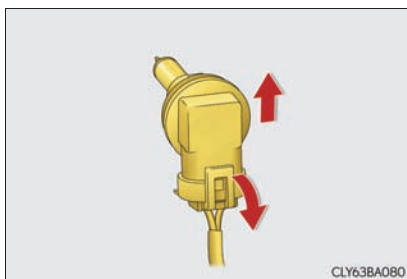

- 6** Substitua a lâmpada e instale a base da lâmpada.

Alinhe as 3 linguetas da lâmpada com os encaixes, e introduza-a.

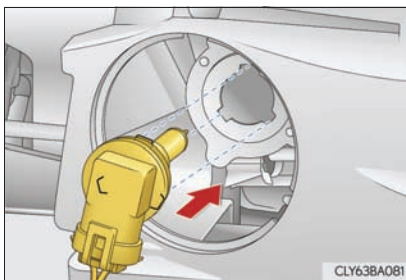

- 7** Gire e fixe a base da lâmpada.

Balance cuidadosamente a base da lâmpada para verificar se não está solta, acenda os faróis baixos dos faróis e confirme visualmente se não há dispersão de luz através da montagem.

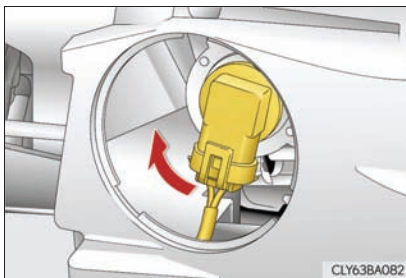

- 8** Instale a tampa e gire-a em sentido horário.

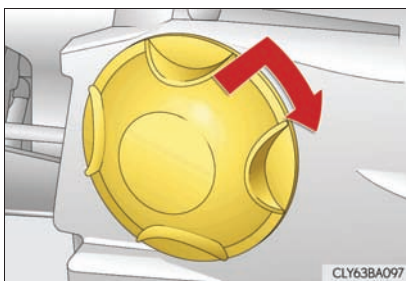

- 9** Instale realizando a operação inversa de **2**.

- 10** Instale as tampas do compartimento do motor

## n Lanternas de neblina traseiras (se equipado)

- 1 Abra a tampa do porta-malas e remova a cobertura.

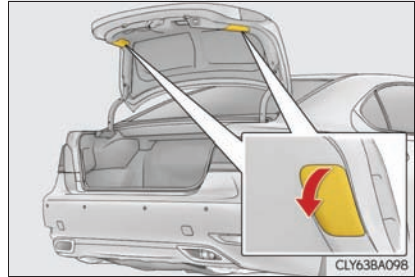

- 2 Gire a base da lâmpada no sentido anti-horário.

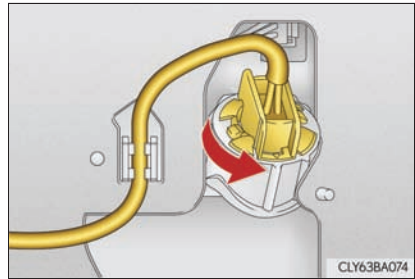

- 3 Remova a lâmpada.

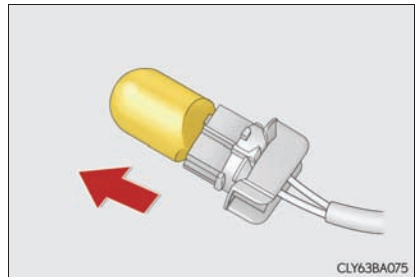

- 4 Ao instalar, faça a operação inversa das etapas acima.

### n **Substituição das lâmpadas descritas abaixo**

Se algumas das lâmpadas listadas abaixo queimar, providencie a troca em uma Concessionária Autorizada da Marca Lexus.

- I Luzes de lanterna e luzes de iluminação diurna
- I Sinalizadores de direção dianteiros
- I Faróis de neblina
- I Sinalizadores de direção laterais
- I Luzes externas para os pés
- I Lanternas traseiras
- I Luzes de freio
- I Luzes de ré
- I Sinalizadores de direção traseiros
- I Luz de freio elevada
- I Luzes da placa de licença
- ▶ Veículos com faróis de Xenon
  - I Farol alto/baixo
- ▶ Veículos com faróis de LED
  - I Farol baixo
  - I Farol alto/baixo
  - I Farol alto/transmissores de raios infravermelhos de proximidade

### n **Faróis de Xenon (se equipado)**

Se a tensão das lâmpadas de descarga for insuficiente, as lâmpadas poderão não acender, ou poderão se apagar temporariamente. As lâmpadas de descarga irão acender após a restauração de alimentação elétrica.



### n Lâmpadas de LED

Outras lâmpadas que não sejam dos faróis alto/baixo (veículos com faróis de Xenon), farol alto ou farol baixo/transmissores de raios infravermelhos de proximidade (veículos com faróis de Xenon) e luzes de neblina (se equipado) consistem de vários LEDs. Se algum LED queimar, providencie a troca da lâmpada em uma Concessionária Autorizada da Marca Lexus.

### n Condensação interna nas lentes

Formação de condensação temporária no interior das lentes dos faróis não significa impropriedade. Contate uma Concessionária Autorizada da Marca Lexus para informações adicionais nas condições abaixo.

| Gotas grandes de água são formadas no interior das lentes.

| Depósito de água no interior dos faróis.

## ATENÇÃO

### n Substituição de lâmpadas

| Desligue os faróis. Não tente substituir a lâmpada imediatamente após apagar os faróis.

As lâmpadas estarão muito quentes e poderão causar queimaduras.

| Não toque o vidro da lâmpada com as mãos desprotegidas. Quando for inevitável segurar a parte de vidro da lâmpada, utilize e segure com um tecido limpo e seco para evitar que umidade e oleosidade entrem em contato com a lâmpada. E, também, se a lâmpada estiver riscada ou cair, poderá explodir ou trincar.

| Instale as lâmpadas e todos os componentes usados para fixá-las. A negligência poderá resultar em danos por aquecimento, fogo, ou entrada de água na unidade do farol. Isto poderá danificar os faróis ou causar condensação nas lentes.

**⚠ ATENÇÃO****n Faróis de descarga (se equipado)**

- | Entre em contato com a Concessionária Autorizada da Marca Lexus antes de substituir os faróis de Xenon (incluindo as lâmpadas).
- | Não toque no soquete de alta tensão do farol de descarga quando os faróis estiverem acesos.  
Uma tensão extremamente alta de 30.000 V será descarregada, podendo resultar em ferimentos graves ou fatais por choque elétrico.
- | Não tente separar ou reparar as lâmpadas dos faróis, os conectores, os circuitos de alimentação elétrica ou os componentes relacionados.  
Isso poderá resultar em choque elétrico e ferimentos graves ou fatais.

**n Para evitar danos ou incêndio**

- | Certifique-se de que as lâmpadas estejam devidamente assentadas e travadas.
- | Verifique a potência nominal em watts da lâmpada antes da instalação para evitar danos por aquecimento.

## Quando houver problemas

# 7

### 7-1. Informações essenciais

Sinalizadores de emergência 742

Se for necessário parar o veículo  
em uma emergência.....743

### 7-2. Medidas a serem tomadas em caso de emergência

Se for necessário rebocar o  
veículo.....744

Se você achar que há algo  
errado .....750

Sistema de desligamento da  
bomba de combustível .....751

Se uma luz de advertência acen-  
der ou se um alarme soar .... 752

Se uma mensagem de emergên-  
cia for apresentada no visor  
multifunção. .... 761

Se um pneu furar ..... 765

Se não houver partida do  
motor..... 775

Se não for possível mover a ala-  
vanca de mudança de marcha  
da posição P.....777

Em caso de incêndio ..... 778

Se o freio de estacionamento não  
puder ser liberado ..... 779

Se a chave eletrônica não funcio-  
nar corretamente..... 781

Se a bateria do veículo estiver  
descarregada.....785

Em caso de superaquecimento do  
motor.....788

Se o veículo atolar ..... 792

## Sinalizadores de emergência

Utilize os sinalizadores de emergência para alertar os outros motoristas caso seja necessário parar o veículo na pista devido a impropriedade, etc.

Pressione o interruptor.

Todos os sinalizadores de direção irão piscar.

Para desativá-los, pressione novamente o interruptor.

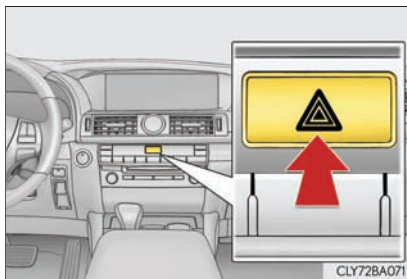

### n Sinalizadores de emergência

Se os sinalizadores de emergência ficarem ativados durante um longo período quando o motor não estiver funcionando, a bateria poderá descarregar.

## Se for necessário parar o veículo em uma emergência

Apenas em uma emergência, como por exemplo, se for impossível parar o veículo da maneira convencional, pare o veículo de acordo com o procedimento abaixo:

- 1** Pressione constante e firmemente o pedal de freio com ambos os pés.  
Não bombeie o pedal de freio repetidamente, pois isto aumentará o esforço necessário para diminuir a velocidade do veículo.
- 2** Posicione a alavanca de mudança de marcha em N.  
▶ Caso a alavanca de mudança de marcha esteja posicionada em N
- 3** Após reduzir a velocidade, pare o veículo em um local seguro fora da pista.
- 4** Desligue o motor.  
▶ Se não for possível mover a alavanca de mudança de marcha para a posição N
- 3** Mantenha o pedal de freio pressionado com ambos os pés para que a velocidade do veículo seja reduzida o máximo possível.
- 4** Para desligar o motor, pressione e mantenha pressionado o botão de partida por 2 segundos ou mais, ou pressione-o brevemente por 3 vezes ou mais consecutivamente.
- 5** Pare o veículo em um local seguro fora da pista.



### ⚠ ATENÇÃO

#### n Caso seja necessário desligar o motor com o veículo em movimento

A assistência hidráulica dos freios e do volante de direção não funcionam fazendo com que o pedal de freio fique mais resistente à pressão e o volante de direção mais resistente ao esterçamento. Desacelere o máximo possível antes de desligar o motor.

## Se for necessário rebocar o veículo

Se for necessário rebocar, recomendamos que o procedimento seja feito pelo Serviço Lexus total Assistance\* ou serviço de rebocamento especializado, usando caminhão com plataforma de levantamento ou caminhão com plataforma.

\* Consulte as condições do serviço Lexus Total Assistance no início desse manual.

### Antes de rebocar

As observações abaixo podem indicar problema na transmissão. Contate uma Concessionária Autorizada da marca Lexus antes de iniciar o rebocamento.

- I O motor está funcionando, mas o veículo não move.
- I O veículo produz ruídos anormais.

### Rebocamento de emergência

Se o caminhão de reboque não estiver disponível, em caso de emergência, o seu veículo poderá ser rebocado temporariamente usando um cabo ou corrente fixados no olhal de rebocamento. Isto somente deve ser feito em pistas pavimentadas durante percursos curtos e em velocidades baixas.

O motorista deverá estar no veículo para esterçar e acionar os freios. As rodas do veículo, conjunto de tração, eixos, direção e freios devem estar em boas condições.

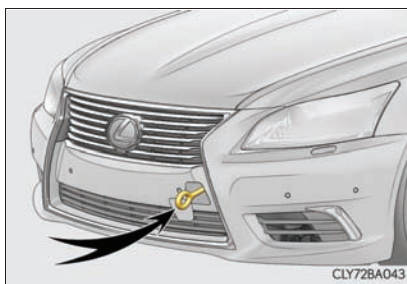

## Instalação de olhal de rebocamento

**1** Remova o olhal de rebocamento. (→P. 766)

**2** Remova a tampa do olhal de rebocamento com uma chave de fenda achatada.

Para proteger a carroceria, coloque um pedaço de pano entre a chave de fenda e a carroçaria do veículo, conforme mostrado na ilustração.

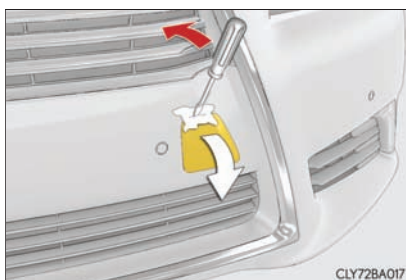

**3** Introduza o olhal de rebocamento no orifício e aperte parcialmente com a mão.

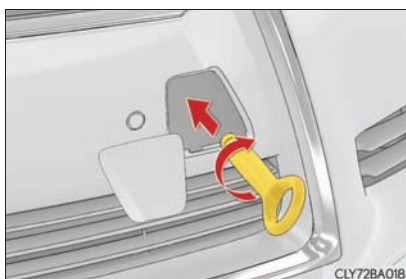

**4** Aperte o olhal de rebocamento firmemente utilizando a chave de roda.

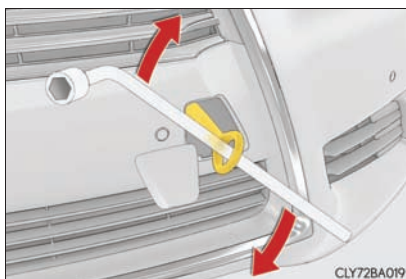

### Rebocamento com um caminhão tipo guincho

Para evitar danos à carroçaria, não faça o rebocamento com um caminhão tipo guincho.

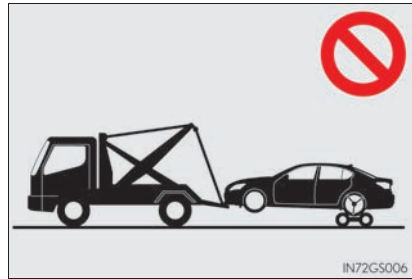

### Rebocamento com plataforma de levantamento

- ▶ Pela extremidade dianteira

Use um carrinho de rebocamento sob as rodas traseiras.

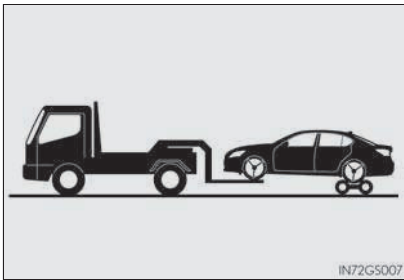

- ▶ Pela extremidade traseira

Coloque o botão de partida no modo **ACESSÓRIOS** para destravar o volante de direção.

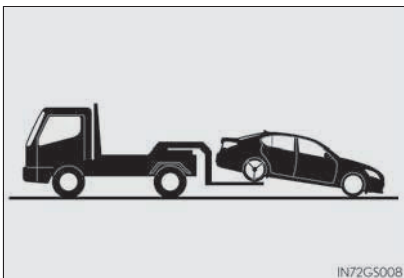



## Transporte em um caminhão com plataforma

Se for transportado por um caminhão de plataforma, o seu veículo Lexus deve ser amarrado nas posições indicadas na ilustração.

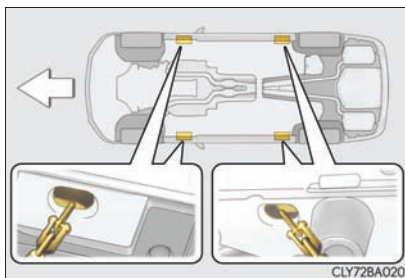

Se forem usadas correntes ou cabos para amarração do veículo, os ângulos sombreados em preto devem estar a 45°.

Não aperte excessivamente as amarrações caso contrário o veículo pode ser danificado.

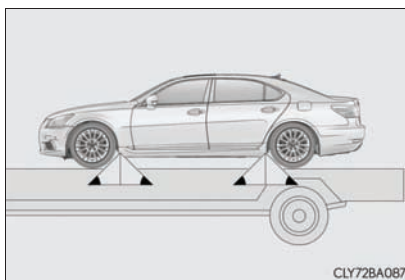

### n Antes do rebocamento de emergência

- 1 Libere o freio de estacionamento.
- 2 Posicione a alavanca de mudança de marcha em N.
- 3 Posicione o botão de partida no modo ACESSÓRIOS (motor desligado) ou ACESSÓRIOS (motor funcionando).

**⚠ ATENÇÃO**

Observe as precauções abaixo.

A negligência poderá resultar em ferimentos graves ou fatais.

**n Atenção durante o rebocamento**

I Seja extremamente cauteloso ao rebocar o veículo.

Evite partidas bruscas ou manobras imprevisíveis de condução que forcem excessivamente os olhais de rebocamento de emergência e os cabos ou as correntes. Ao rebocar, seja sempre cauteloso com os arredores e outros veículos.

I Se o motor não estiver funcionando, a assistência para os freios e a direção não irão funcionar, dificultando o esterçamento e a frenagem.

**n Instalação do olhal de rebocamento no veículo**

Certifique-se de que o olhal de rebocamento esteja instalado firmemente.

Se não estiver instalado firmemente, o olhal de rebocamento poderá se soltar durante o rebocamento.

 NOTA

- n Para evitar danos sérios ao sistema de transmissão ao rebocar usando um caminhão com plataforma de levantamento das rodas, nunca reboque o veículo com as rodas dianteiras ou traseiras apoiadas no solo.**
- n Para evitar danos ao veículo ao rebocar usando um caminhão com plataforma de levantamento das rodas**
  - I** Não reboque o veículo pela extremidade traseira com o motor desligado. O mecanismo de bloqueio da direção é suficientemente forte para segurar as rodas dianteiras em linha reta.
  - I** Ao levantar o veículo pela extremidade traseira, certifique-se de que haja uma distância adequada do solo na extremidade oposta do veículo levantado. Sem uma distância adequada, o veículo poderia ser danificado quando rebocado pela extremidade traseira.
- n Para evitar danos à carroçaria ao rebocar usando um caminhão tipo guincho**

Não reboque usando um caminhão tipo guincho, seja pela extremidade dianteira ou traseira.
- n Para evitar danos sérios ao sistema de transmissão em um rebocamento de emergência**

Nunca reboque o veículo pela extremidade traseira com as quatro rodas apoiadas no solo. Isso poderá causar danos sérios ao sistema de transmissão.

## Se você achar que há algo errado

Se identificar algum dos sintomas abaixo, seu veículo provavelmente exigirá ajustes ou reparos. Contate uma Concessionária Autorizada da marca Lexus assim que possível.

### Sintomas visíveis

- I Vazamentos de fluido sob o veículo.  
(O gotejamento de água originado do ar condicionado após o uso é normal).
- I Pneus baixos ou desgaste irregular dos pneus
- I Indicação do ponteiro de temperatura do motor continuamente acima do normal.

### Sintomas audíveis

- I Alterações no ruído do escapamento
- I Rangido excessivo dos pneus nas curvas
- I Ruídos estranhos relacionados ao sistema da suspensão
- I Batidas ou outros ruídos relacionados ao motor

### Sintomas operacionais

- I Falhas, engasgos ou asperezas do motor
- I Perda considerável de potência
- I Veículo puxa acentuadamente para um lado durante as frenagens.
- I Veículo puxa acentuadamente para um lado durante a condução em pista nivelada.
- I Perda da efetividade dos freios, freios esponjosos, pedal quase toca o assoalho

## Sistema de desligamento da bomba de combustível

Para reduzir o risco de vazamento de combustível quando o motor morrer ou o airbag deflagrar após uma colisão, a bomba de combustível será desligada interrompendo a alimentação de combustível para o motor.

Observe o procedimento abaixo para nova partida do motor após a ativação do sistema.

- 1 Posicione o botão de partida no modo ACESSÓRIOS ou desligue-o.
- 2 Acione novamente a partida do motor.

### NOTA

#### n Antes da partida do motor

Inspecione a pista sob o veículo.

Se houver vazamento excessivo de combustível na pista, o sistema de combustível estará danificado e deverá ser reparado. Não acione a partida do motor.

## Se uma luz de advertência acender ou se um alarme soar

Calmamente execute as ações abaixo se uma das luzes de advertência acender ou piscar. Se a luz acender ou piscar, mas a seguir apaga, não indica necessariamente uma impropriedade no sistema. Entretanto, se isto persistir, providencie a inspeção do veículo em uma Concessionária Autorizada da marca Lexus.

**Pare o veículo imediatamente. Continuar dirigindo poderá ser perigoso.**

A advertência abaixo evidencia um possível problema no sistema de freio. Pare imediatamente o veículo em um local seguro e contate uma Concessionária Autorizada da marca Lexus.

Luz de advertência	Luz de advertência/Detalhes
	<b>Luz de advertência do sistema de freio (alarme de advertência)</b> <ul style="list-style-type: none"><li>• Fluido de freio baixo</li><li>• Impropriedade do sistema de freio controlado eletronicamente</li></ul>





## Pare o veículo imediatamente.





As advertências abaixo indicam a possibilidade de danos ao veículo, podendo resultar em acidentes. Pare imediatamente o veículo em um local seguro e contate uma Concessionária Autorizada da marca Lexus.

Luz de advertência	Luz de advertência/Detalhes
	<b>Luz de advertência do sistema de carga</b> Indica uma impropriedade no sistema de carga do veículo.

## Providencie imediatamente a inspeção do veículo em uma Concessionária Autorizada da marca Lexus.

A não observação quanto a investigação da causa das advertências descritas abaixo poderá resultar em anormalidade na operação do sistema e possivelmente resultar em acidentes. Providencie imediatamente a inspeção do veículo em uma Concessionária Autorizada da marca Lexus.





Luz de advertência	Luz de advertência/Detalhes
	<b>Luz indicadora de falhas</b> Indica impropriedades em: <ul style="list-style-type: none"> <li>• Sistema de controle de emissões (se equipado)</li> <li>• Sistema de controle eletrônico do motor;</li> <li>• Sistema de controle eletrônico da aceleração; ou</li> <li>• Sistema de controle eletrônico da transmissão automática</li> </ul>
	<b>Luz de advertência do sistema de airbag</b> Indica impropriedade em: <ul style="list-style-type: none"> <li>• Sistema de airbag;</li> <li>• Sistema de classificação do passageiro dianteiro (se equipado);</li> <li>• Sistema do pré-tensionador do cinto de segurança; ou</li> <li>• Sistema de apoios de cabeça ativos</li> </ul>
	<b>Luz de advertência do sistema do ABS</b> Indica impropriedade em: <ul style="list-style-type: none"> <li>• ABS; ou</li> <li>• Sistema de assistência de freio</li> </ul>
	<b>Luz de advertência do sistema de direção elétrica assistida</b> Indica impropriedade no sistema EPS (Direção Elétrica Assistida)

Luz de advertência	Luz de advertência/Detalhes
 <p>(Pisca) (Se equipado)</p>	<p><b>Luz de advertência do sistema de segurança de pré-colisão</b> Indica uma impropriedade no sistema de segurança de pré-colisão A luz de advertência se acender conforme segue, mesmo quando o sistema não apresente uma impropriedade.</p> <ul style="list-style-type: none"> <li>• A luz pisca rapidamente quando o sistema estiver funcionando.</li> <li>• A luz irá acender quando a frenagem de pré-colisão estiver desabilitada. (→P. 297)</li> <li>• A luz se acende quando o sistema não puder ser utilizado temporariamente.</li> </ul>
	<p><b>Indicador de patinação</b> Indica impropriedade em:</p> <ul style="list-style-type: none"> <li>• Sistema VSC;</li> <li>• Sistema TRC;</li> <li>• ABS; ou</li> <li>• Sistema do controle de assistência de partida em aclives</li> </ul> <p>A luz pisca quando os sistemas VSC, TRC, ABS ou o sistema de assistência de partida em aclives estiver funcionando.</p>
 <p>(Pisca)</p>	<p><b>Indicador de funcionamento do freio auxiliar</b> Indica uma impropriedade no sistema do freio auxiliar</p>
 <p>(Pisca)</p>	<p><b>Indicador do freio de estacionamento</b> Indica uma impropriedade do freio de estacionamento elétrico</p>
	<p><b>Luz de advertência do sistema de freio</b> Indica impropriedades em:</p> <ul style="list-style-type: none"> <li>• Sistemas de freio controlados eletronicamente; ou</li> <li>• Freios de estacionamento elétricos</li> </ul>



## Observe os procedimentos de correção.

Após as etapas especificadas para corrigir o problema suspeito, verifique se a luz de advertência se apaga.

Luz de advertência	Luz de advertência/Detalhes	Procedimento de correção
	<b>Luz de advertência de porta aberta</b> <b>(alarme de advertência)*1</b> Indica que uma das portas ou o porta-malas não foram fechados totalmente	Verifique se todas as portas e o porta-malas estão fechados.
 No medidor de combustível	<b>Luz de advertência de baixo nível de combustível</b> Indica que a quantidade de combustível restante no tanque é de aproximadamente 13 L ou menos	Reabasteça o veículo.
	<b>Luz de advertência do cinto de segurança (alarme de advertência)*2</b> Lembra o motorista e/ou passageiro do banco dianteiro sobre o uso do cinto de segurança	Trave o cinto de segurança. Se o banco do passageiro dianteiro estiver ocupado, o cinto de segurança do passageiro dianteiro também deve ser travado para que a luz de advertência (alarme sonoro) seja desligado.
	<b>Luz de advertência principal</b> Um alarme soar e a luz de advertência acende ou pisca para indicar que o sistema de advertência principal detectou uma impropriedade.	→P. 761

Luz de advertência	Luz de advertência/Detalhes	Procedimento de correção
 (Se equipado)	<p><b>Luz de advertência da pressão do pneu</b></p> <p>As luzes são acionadas quando:</p> <p>A pressão de calibragens dos pneus estiverem baixas em situações como</p> <ul style="list-style-type: none"> <li>• Causa natural (→P. 759)</li> <li>• Pneu furado (→P. 765)</li> </ul>	<p>Ajuste a pressão de inflagem dos pneus (incluindo o pneu reserva) para um nível especificado.</p> <p>A luz se acende após alguns minutos. Neste caso, a luz não se desliga mesmo que a pressão de inflagem do pneu seja ajustada, providencie a inspeção do veículo em uma Concessionária Autorizada da marca Lexus.</p>
	<p>Quando a luz piscar por 1 minutos e depois permanecer acesa:</p> <p>Veículo com impropriedade no sistema de alerta de pressão dos pneus (→P. 759)</p>	<p>Providencie a inspeção do sistema em uma Concessionária Autorizada da marca Lexus.</p>

\*1: Alarme de advertência de porta aberta:

○ alarme de advertência de porta aberta irá soar para alertar quando uma ou mais portas não estiverem totalmente fechadas (após o veículo atingir a velocidade de 5 km/h).

\*2: Alarme dos cintos de segurança do motorista e do passageiro dianteiro.

○ alarme dos cintos de segurança do motorista e do passageiro dianteiro soa para alertar ao motorista e ao passageiro dianteiro que os seus respectivos cintos de segurança não estão afivelados. O alarme soa intermitentemente durante 30 segundos após o veículo atingir a velocidade de 20 km/h. A seguir, se o cinto de segurança ainda não estiver afivelado, o alarme irá soar em tonalidade diferente durante mais 90 segundos.

**n Alarme de advertência de velocidade (se equipado)**

O alarme soa quando a velocidade do veículo atingir ou ultrapassar 120 km/h.

Neste momento, uma mensagem de advertência é apresentada no visor multifunção.

(→P. 761)

**n Sensor de detecção do passageiro dianteiro, alarme de advertência e luz de advertência do cinto de segurança do passageiro**

I Se houver bagagem no banco do passageiro dianteiro, o sensor de detecção do passageiro dianteiro pode fazer a luz de advertência piscar e o alarme soar, mesmo que não haja passageiro no banco.

I Se uma almofada for colocada no banco, o sensor pode não detectar o passageiro, e a luz de advertência pode não funcionar corretamente.

**n Luz de advertência do sistema da direção elétrica assistida**

Quando a carga da bateria de for insuficiente ou houver queda temporária de tensão, a luz de advertência do sistema da direção elétrica assistida pode acender.

**n Se a luz indicadora de falhas acender durante a condução**

Em alguns modelos, a luz indicadora de impropriedade irá acender se o tanque de combustível estiver totalmente vazio. Se o tanque de combustível estiver vazio, reabasteça o veículo imediatamente. A luz indicadora de impropriedade irá apagar após várias partidas/desligamentos.

Se a luz indicadora de impropriedade não apagar, contate uma Concessionária Autorizada da marca Lexus, assim que possível.

**n Quando a luz do sistema de alerta de pressão dos pneus se acende (veículos com sistema de alerta de pressão dos pneus)**

Realize o procedimento a seguir depois que a temperatura do pneu estiver baixa o suficiente.

I Verifique a pressão de inflagem dos pneus e ajuste-a no nível adequado.

I Se a luz de advertência não se apagar após alguns minutos, verifique se a pressão de inflagem do pneu estiver no nível especificado, e realize a inicialização.

A luz de advertência pode se acender se as operações acima não forem conduzidas sem que antes a temperatura do pneu esteja baixa o suficiente.

**n A luz do sistema de alerta de pressão dos pneus pode se acender devido a causas naturais (veículos com sistema de alerta de pressão dos pneus)**

A luz de advertência da pressão dos pneus pode se acender devido a causas naturais, tais como vazamentos de ar naturais e mudanças na pressão devido à temperatura. Neste caso, a pressão de inflagem dos pneus desliga a luz de advertência (após alguns minutos).

**n Quando um pneu for substituído por um pneu reserva (veículos com sistema de alerta de pressão dos pneus)**

O pneu reserva também é equipado com uma válvula de alerta de pressão do pneu e um transmissor. A luz de advertência de pressão dos pneus se acende se a pressão de inflagem dos pneus ou do pneu reserva estiver baixa. Se o pneu furar, a luz de advertência de pressão do pneu não se apaga, mesmo que o pneu furado seja substituído pelo pneu reserva.

**n Situações nas quais o sistema de alerta de pressão dos pneus pode não funcionar devidamente (veículos com sistema de alerta de pressão dos pneus)**

→P. 711

**n A luz do sistema de alerta de pressão dos pneus se acende frequentemente depois de piscar por 1 minuto (veículos com sistema de alerta de pressão dos pneus)**

Se luz do sistema de alerta de pressão dos pneus se acende frequentemente depois de piscar por 1 minuto quando o botão de partida é posicionado no modo ACES-SÓRIOS, providencie a inspeção na Concessionária Autorizada da marca Lexus.

**n Alarme de advertência**

Em alguns casos, o alarme pode não ser ouvido devido ao som ambiente ou sons emitidos pelo sistema de áudio.

 **ATENÇÃO****n Se ambas as luzes de advertência do sistema ABS e do sistema de freios permanecerem acesas**

Pare imediatamente o veículo em um local seguro e contate uma Concessionária Autorizada da marca Lexus. O veículo se torna extremamente instável durante a frenagem, e o sistema ABS pode falhar, o que pode resultar em acidente causando ferimentos sérios ou fatais.

**n Quando a luz de advertência do sistema de direção elétrica assistida acender**

O volante de direção poderá tornar-se extremamente pesado.

Se o volante de direção tornar-se mais pesado que o normal durante a condução, segure-o firmemente e manuseie-o usando mais força que o habitual.

**n Se a luz do sistema de alerta de pressão dos pneus se acender (veículos com sistema de alerta de pressão dos pneus)**

Certifique-se de seguir as precauções descritas abaixo. A não observação dessas precauções pode causar a perda do controle do veículo, resultando em ferimentos graves ou fatais.

**I** Pare o seu veículo imediatamente em um local seguro assim que possível. Ajuste a pressão de inflagem do pneu imediatamente.

**I** se a luz de advertência de pressão do pneu se acender depois de ajustar de pressão de inflagem, é provável que o seu pneu esteja furado. Verifique os pneus. Se o pneu estiver furado, troque-o pelo pneu reserva e leve o pneu furado para conserto na Concessionária Autorizada da marca Lexus mais próxima.

**I** Evite manobras e frenagem abruptas. Se os pneus do veículo desgastarem, você pode perder o controle do volante de direção ou dos freios.

**n Se o pneu estourar ou se um vazamento de ar repentino acontecer (veículos com sistema de alerta de pressão dos pneus)**

O sistema de alerta de pressão dos pneus pode não se ativar imediatamente.

 **NOTA****n Cuidados ao instalar um pneu diferente (veículos com sistema de alerta de pressão do pneu)**

Se for instalados pneus fabricados de maneira diferente ou de fabricantes diferentes, ou pneus com modelos ou banda de rodagem diferentes, o sistema de alerta de pressão do pneu pode não funcionar adequadamente.

## Se uma mensagem de emergência for apresentada no visor multifunção.

O visor multifunção apresenta impropriedades nos sistemas, funcionamento inadequado, e mensagens que indicam a necessidade de manutenção. Se uma mensagem for exibida, realize o procedimento adequado para a mensagem.

### ① Luz de advertência principal

A luz de advertência principal também acende ou pisca quando uma mensagem estiver sendo apresentada no visor multifunção.

### ② Visor multifunção

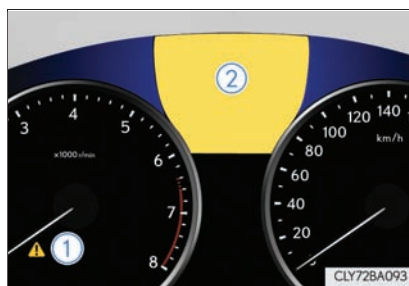

Se alguma luz de advertência acender novamente após as ações abaixo terem sido executadas, contate uma Concessionária Autorizada da marca Lexus.

## Alertas e mensagens

As luzes e alarmes de advertência funcionam conforme o descrito abaixo, dependendo do conteúdo da mensagem. Se a mensagem indicar a necessidade de uma inspeção, leve o veículo para a Concessionária Autorizada da marca Lexus imediatamente.

	Luz de advertência	Alarmes de advertência*	Advertência
Permanece acesa	—	Soa	Indica uma situação importante, como uma impropriedade no sistema relacionado à direção que pode resultar em perigo
—	Permanece acesa ou pisca	Soa	Indica uma situação importante, como uma impropriedade no sistema exibida no visor multifunção
Pisca	—	Soa	Indica uma situação em que danos ao veículo possam resultar em perigo
Permanece acesa	—	Não soa.	Indica uma condição na qual exista impropriedades nos componentes elétricos e haja a necessidade de manutenção
Pisca	—	Não soa.	Indica uma situação como o o funcionamento incorreto de uma operação e como realizar a operação corretamente

\*: Um alarme soa a primeira vez que a mensagem for apresentada no visor multifunção.



**n Luzes de advertência do sistema**

A luz de advertência principal não se acende nas situações abaixo. Invés disso, um sistema de luzes de advertência separado se acende ou pisca junto com uma mensagem exibida no visor multifunção.

**I Improriedade no sistema de freio**

A luz de advertência do sistema de freios (indicador vermelho) se acende.  
(→P. 752)

**I Falha no sistema de freios controlado eletronicamente ou no freio de estacionamento elétrico**

A luz de advertência do sistema de freios (indicador amarelo) se acende.  
(→P. 754)

**I Falha do ABS**

A luz indicadora do ABS se acende. (→P. 753)

**I Falha no sistema de carga**

A luz indicadora do sistema de carga se acende. (→P. 753)

**I Indica que uma das portas ou o porta-malas não foram fechados totalmente**

A luz indicadora de abertura da porta a se acende. (→P. 755)

**I Temperatura alta do líquido de arrefecimento do motor**

O ponteiro do medidor de temperatura do líquido de arrefecimento do motor avança até a faixa vermelha  
(→P. 788)

**n Quando for exibida a mensagem "o funcionamento dos dispositivos elétricos está limitado"**

Esta mensagem indica que a carga da bateria está baixa. Quando a mensagem for exibida, o funcionamento dos dispositivos elétricos que consomem muita energia, tais como o ar condicionado, podem ser limitados temporariamente. Isto não indica uma impropriedade. O funcionamento de dispositivos elétricos será restaurado depois que a bateria estiver carregada.

**n Alarme de advertência**

Em alguns casos, o alarme pode não ser ouvido devido ao som ambiente ou sons emitidos pelo sistema de áudio.

## Se um pneu furar

Remova o pneu furado e substitua-o, usando o pneu reserva do veículo.

Para detalhes sobre os pneus: →P. 707

### ATENÇÃO

#### **n** Se um pneu estiver furado

Não continue dirigindo com um pneu furado.

Dirigir mesmo que uma distância pequena com um pneu furado pode resultar em danos permanentes ao pneu e a roda, o que pode levar a acidentes.

## Antes de levantar o veículo

- I Pare o veículo em uma superfície firme e plana.
- I Aplique o freio de estacionamento.
- I Posicione a alavanca de mudança de marcha em P.
- I Desligue o motor.
- I Ligue os sinalizadores de emergência. (→P. 742)

## Localização do pneu reserva, macaco, triângulo de sinalização e ferramentas

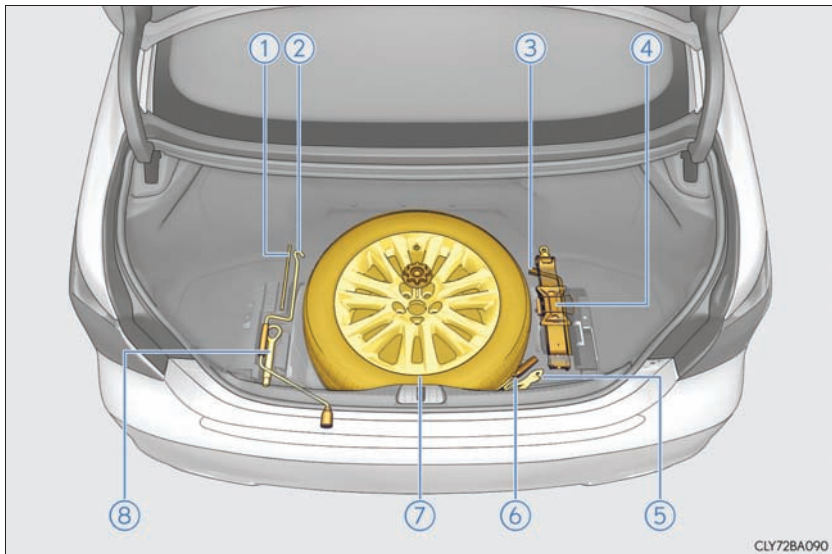

- |  |                        |
|--|------------------------|
| ① Ferramenta de liberação do freio de estacionamento | ⑤ Ferramentas          |
| ② Alavanca do macaco                                 | ⑥ Chave de fenda       |
| ③ Chave de roda                                      | ⑦ Pneu reserva         |
| ④ Macaco   | ⑧ Olhal de rebocamento |
- Triângulo de sinalização\*

\*: O triângulo de sinalização estará disponível dentro do porta-molas..

**⚠ ATENÇÃO****n Uso do macaco**

Observe as precauções abaixo.

○ uso incorreto do macaco poderá resultar em ferimentos graves ou fatais se o veículo cair repentinamente do macaco.

| Não use o macaco para outra finalidade exceto trocar os pneus.

| Use somente o macaco fornecido com este veículo para substituir um pneu furado.

Não use o macaco em outros veículos, e não use outros macacos para trocar pneus neste veículo.

| posicione o macaco, no ponto de levantamento.

| Não posicione nenhuma parte do corpo sob o veículo apoiado no macaco.

| Não acione a partida do motor ou acione o veículo enquanto o mesmo estiver apoiado no macaco.

| Não levante o veículo enquanto houver algum ocupante no interior.

| Ao levantar o veículo, não coloque objetos sobre ou sob o macaco.

| Não levante o veículo à altura acima do necessário para trocar o pneu.

| Use um cavalete de sustentação se for necessário acessar a parte inferior do veículo.

| Ao abaixar o veículo, certifique-se de que não haja ninguém nas proximidades do mesmo. Se houverem pessoas próximas, avise-as oralmente antes de abaixá-lo.

## Remoção e manuseio do macaco

- 1** Levante o tapete do porta-malas e prenda-o com o gancho já instalado no veículo.  
(→P. 624)
- 2** Remova o suporte de ferramentas.
- 3** Remova o macaco após remover a trava de fixação.

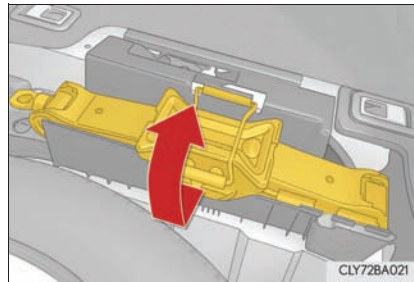
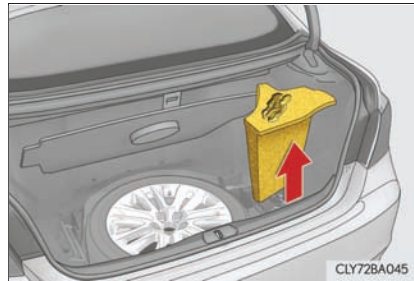

## Remoção do pneu reserva

- 1** Levante o tapete do porta-malas e prenda-o com o gancho já instalado no veículo.  
(→P. 624)

- 2** Solte o parafuso de fixação que prende o pneu reserva.

Se o parafuso central não puder ser removido manualmente, utilize a chave de roda para afrouxar o parafuso. (para prender o pneu aperte a o parafuso central com as mãos. Não utilize a chave de roda ou outras ferramentas.)

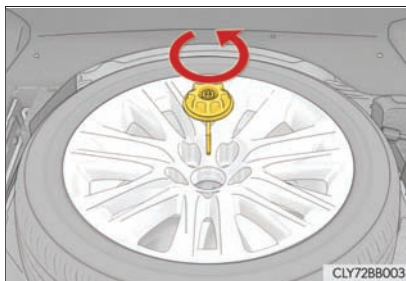

### **⚠ ATENÇÃO**

#### **n Ao armazenar o pneu reserva**

Tome cuidado para não prender os dedos ou outras partes do corpo entre o pneu reserva e a carroçaria do veículo.

## Substituição do pneu furado

- 1** Calce os pneus.

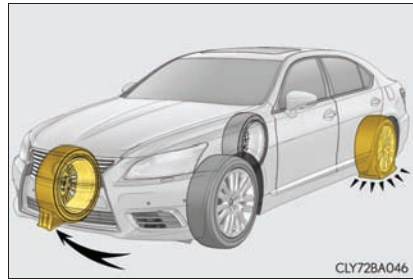

Pneu furado		Posição do calço
Dianteira	Lado esquerdo	Atrás do pneu traseiro direito
	Lado direito	Atrás do pneu traseiro esquerdo
Traseira	Lado esquerdo	Na frente do pneu dianteiro direito
	Lado direito	Na frente do pneu dianteiro esquerdo

- 2** Afrouxe as porcas de roda (uma volta).

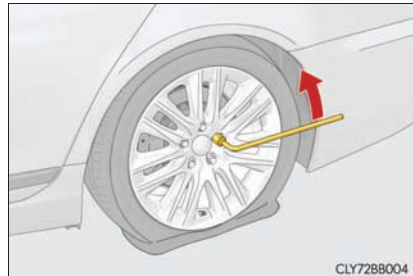

- 3** Manualmente, gire a parte "A" do macaco, até que o encaixe do macaco faça contato no ponto de levantamento.

As guias do ponto de instalação do macaco estão localizadas abaixo do painel da soleira. As guias indicam a posição de encaixe do macaco.

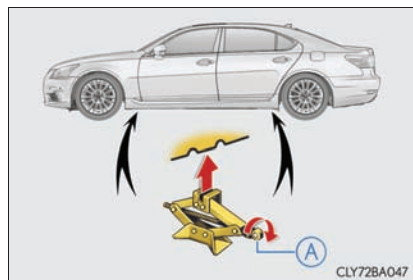



- 4** Levante o veículo até que o pneu esteja levemente levantado do solo.

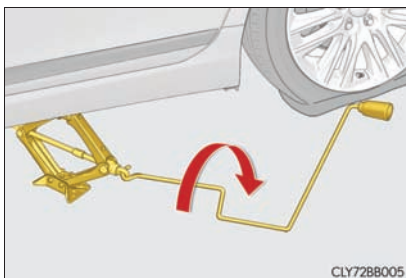

- 5** Remova todas as parcas de roda e o pneu.

Ao apoiar o pneu no solo, coloque-o de modo que o desenho da roda esteja voltado para cima para evitar riscos na superfície da roda.

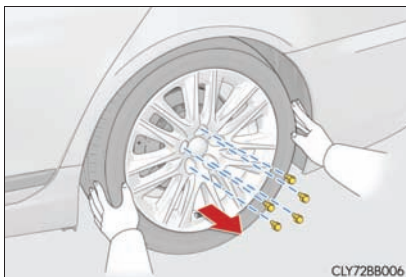

- 6** Remova a calota do pneu puxando-a pelo lado interno.

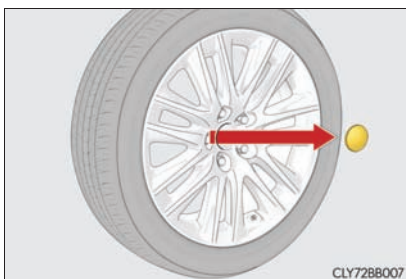

 **ATENÇÃO****n Substituição do pneu furado**

I Observe as precauções abaixo.

A não observação dessas precauções poderá resultar em ferimentos graves:

- Não tente remover a calota do pneu com as mãos. Tome os cuidados necessários ao manuseio da calota para evitar que se machuque.
- Não toque os discos ou a área próxima aos freios imediatamente após a condução do veículo.

Após a condução do veículo os discos e a área próxima aos freios estarão extremamente quentes. Ao tocar essas áreas com as mãos, pés ou outras partes do corpo quando trocar um pneu, etc, poderá resultar em queimaduras.

I A não observação destas precauções poderá afrouxar as porcas e a roda poderá se soltar, resultando em ferimentos graves ou fatais.

- Nunca aplique óleo ou graxa nos parafusos ou porcas da roda.  
O óleo e a graxa podem fazer com que as porcas da roda sejam apertadas excessivamente, resultando em danos aos parafusos ou disco da roda. Além disso, o óleo ou graxa poderão resultar no desprendimento das porcas da roda e a roda poderá se soltar, causando um acidente grave. Remova todo óleo ou graxa dos parafusos ou porcas da roda.
- Aperte as porcas de roda ao torque de 140 N.m (14,3 kgf.m, 103 lbf.pés) assim que possível logo após a troca das rodas.
- Não instale uma calota excessivamente danificada, uma vez que esta poderá soltar-se da roda com o veículo em movimento.
- Ao instalar um pneu, use somente porcas de roda que foram projetadas especificamente para esta roda.
- Caso haja trincas ou deformações nos parafusos, roscas das porcas ou furos da roda, providencie a inspeção do veículo em uma Concessionária Autorizada da Marca Lexus.

## Instalação do pneu de reserva

- 1 Remova toda sujeira ou objetos estranhos na superfície de contato da roda.

Se houver objetos estranhos na superfície de contato da roda, as porcas da roda poderão se soltar enquanto o veículo estiver em movimento, e o pneu poderá sair do veículo.

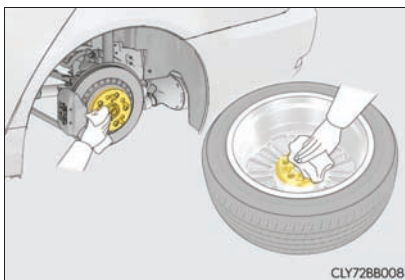

- 2 Instale o pneu de reserva e aperte levemente cada porca com a mão, aproximadamente com o mesmo torque.

Aperte as porcas da roda até que as arruelas estejam em contato com a roda.

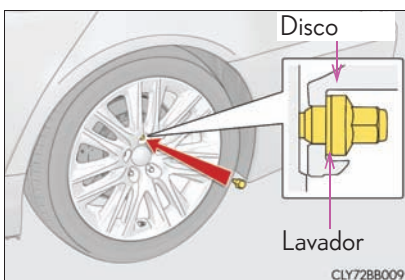

- 3 Abaixue o veículo.

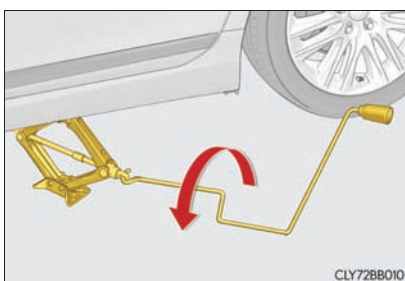

- 4 Aperte firmemente cada porca duas ou três vezes na sequência indicada na ilustração.

**Torque de aperto:**

140 N.m (14,3 kgf.m, 103 lbf.pé)

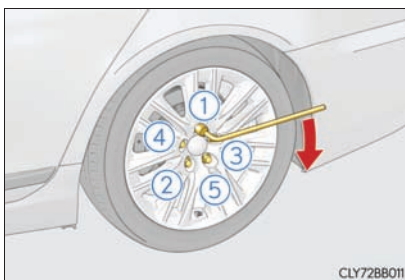

- 5 Reinstale a calota do pneu

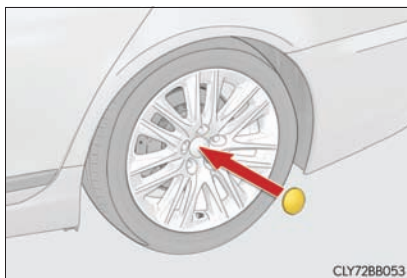

- 6 Acondicione o pneu furado, macaco e todas as ferramentas.

**⚠ ATENÇÃO**

**n Depois de utilizar as ferramentas e o macaco**

Antes de dirigir, certifique-se de que todas as ferramentas e o macaco estejam firmemente fixos em seu local de armazenamento, para reduzir a possibilidade de ferimentos nos passageiros durante uma colisão ou frenagem súbita.

**⚠ NOTA**

**n Ao trocar pneus (veículos com sistema de alerta de pressão do pneu)**

Ao remover ou instalar as rodas, válvula de alerta de pressão do pneu e transmissor, entre em contato com a sua Concessionária Autorizada da marca Lexus, visto que se a válvula de alerta de pressão do pneu e o transmissor podem ser danificados se não forem manuseados corretamente.

**n Para evitar danos nas válvulas de alerta de pressão dos pneus e transmissores (veículos com sistema de alerta de pressão dos pneus)**

Quando os pneus forem consertados com selantes líquidos, as válvulas de alerta de pressão e o transmissor podem não funcionar adequadamente. Se for utilizado selante líquido, entre em contato com a sua Concessionária Autorizada da marca Lexus ou outra oficina de serviço qualificada o quanto antes. Certifique-se de substituir a válvula de alerta de pressão do pneu e o transmissor ao substituir o pneu. (→P. 708)

## Se não houver partida do motor

Se não houver partida do motor, mesmo após os procedimentos corretos para partida (→P. 211), considere cada um dos pontos descritos abaixo:

### Não há partida, mesmo quando o motor de partida funciona normalmente.

Um dos itens abaixo poderá ser a causa do problema.

- I Poderá não haver combustível suficiente no tanque do veículo.  
Reabasteça o veículo.
- I O motor poderá estar afogado.  
Tente nova partida seguindo os procedimentos corretos para partida.  
(→P. 211)
- I Poderá haver impropriedade no sistema do imobilizador do motor.  
(→P. 86)

### O motor de partida gira lentamente, as luzes internas e faróis estão fracos ou a buzina não soa ou soa em volume baixo.

Um dos itens abaixo pode ser a causa do problema.

- I A bateria pode estar descarregada. (→P. 785)
- I Os terminais da bateria podem estar desconectados ou corroídos.

### O motor de partida não gira

O sistema de partida do motor poderá apresentar impropriedade devido a um problema elétrico, bateria da chave eletrônica descarregada ou um fusível queimado. Entretanto estão disponíveis umas verificações para dar partida ao motor. (→P. 776)

**O motor de partida não gira, as luzes internas e faróis não acendem ou a buzina não soa.**

Um dos itens abaixo poderá ser a causa do problema.

- I Um ou ambos os terminais da bateria podem estar desconectados.
- I A bateria pode estar descarregada. (→P. 785)
- I Poderá haver impropriedade no sistema de travamento da direção.

Contate uma Concessionária Autorizada da marca Lexus se não for possível reparar o problema ou se os procedimentos de reparo não forem conhecidos.

### **Função de partida de emergência**

Quando não houver partida do motor, as etapas abaixo podem ser usadas como medida provisória para a partida se o botão de partida estiver funcionando normalmente:

- 1** Acione o botão de partida no modo IGNIÇÃO LIGADA (→P. 211) e verifique se o freio de estacionamento está acionado.
- 2** Posicione a alavanca de mudança de marcha em P.
- 3** Coloque o botão de partida no modo ACESSÓRIOS.
- 4** Pressione e segure o botão de partida cerca de 15 segundos enquanto pressiona firmemente o pedal do freio.

Embora possa haver partida do motor com as etapas acima, poderá haver impropriedade no sistema. Providencie a inspeção do veículo em uma Concessionária Autorizada da Marca Lexus.

## Se não for possível mover a alavanca de mudança de marcha da posição P

Se não houver movimento da alavanca de mudança de marcha após pressionar o pedal de freio, poderá haver um problema no sistema de bloqueio da alavanca de mudança de marcha (sistema para evitar a operação acidental da alavanca de mudança de marcha). Providencie imediatamente a inspeção do veículo em uma Concessionária Autorizada da marca Lexus.

As etapas abaixo poderão ser usadas como medida de emergência para garantir o movimento da alavanca de mudança de marcha:

- 1** Posicione o botão de partida no modo IGNIÇÃO LIGADA (→P. 212) e verifique se o freio de estacionamento está acionado.
- 2** Posicione o botão de partida no modo ACESSÓRIOS.
- 3** Pressione o pedal de freio.
- 4** Empurre a tampa com uma chave de fenda, ou ferramenta semelhante.

Para evitar danos à tampa, proteja a ponta da chave de fenda com um pano.

- 5** Pressione o botão de cancelamento do bloqueio de mudança de marcha.

A alavanca de mudança de marcha pode ser movida enquanto o botão é pressionado.

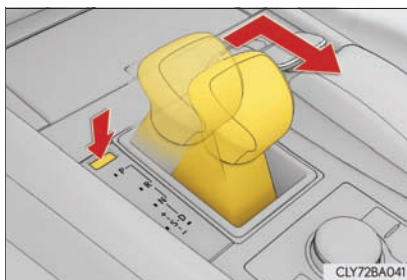
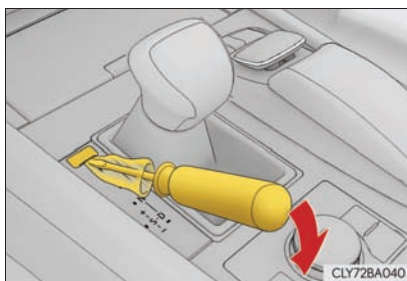

## Em caso de incêndio

### Posicionamento do extintor de incêndio

- 1** O extintor está localizado sob o painel no lado do passageiro. Para removê-lo, solte a presilha de fixação.
- 2** Acione o extintor conforme as instruções do fabricante impressas no próprio extintor.





## Se o freio de estacionamento não puder ser liberado

Caso a bateria esteja descarregada ou o acionamento do interruptor não liberar o freio de estacionamento, o freio de estacionamento pode ser liberado manualmente, utilizando-se o procedimento descrito abaixo. Este procedimento deve ser realizado apenas se necessário, por exemplo, em uma emergência.

Se o interruptor não puder ser acionado mesmo com a bateria funcionando normalmente, o sistema de freio de estacionamento pode ter impropriedades. Providencie imediatamente a inspeção do veículo em uma Concessionária Autorizada da marca Lexus.

### Antes de liberar o freio de estacionamento manualmente

- I Posicione a alavanca de mudança de marcha em P.
- I Desligue o botão de partida.
- I Verifique se a luz indicadora do freio de estacionamento está apagada.
- I Calce os pneus.

### Liberar o freio de estacionamento manualmente

- 1** Remova a ferramenta de liberação do freio de estacionamento e a chave de fenda do porta-malas. (→P. 766)
- 2** Substitua a empunhadura da chave de fenda pela ferramenta de liberação do freio de estacionamento.

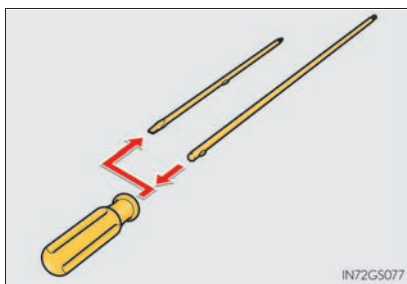

- 3** Remoção do pneu reserva. (→P. 769)

- 4 Remova o tampão.

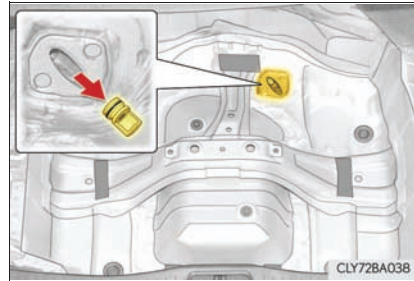

- 5 Insira a ferramenta e pressione-a firmemente enquanto gira a ferramenta em sentido anti-horário até que pare.

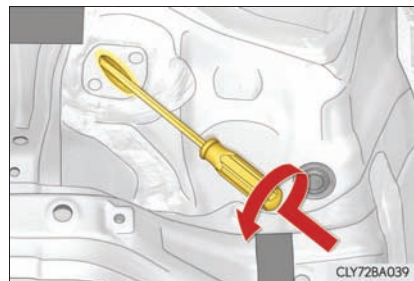

#### n Acionamento manual do freio de estacionamento

○ freio de estacionamento não pode acionado manualmente.

### ⚠ ATENÇÃO

#### n Ao liberar o freio de estacionamento manualmente

- I Posicione a alavanca de mudança de marchas em P, desligue o botão de partida e calce os pneus.  
A não observação dessas precauções pode permitir que o veículo se mova, o que pode causar um acidente.
- I Desligue o botão de partida e verifique se a luz indicadora do freio de estacionamento está apagada.  
A não observação dessas precauções pode fazer que o sistema seja acionado e gire a ferramenta de liberação do freio de estacionamento, resultando em ferimentos.

## Se a chave eletrônica não funcionar corretamente

Se a comunicação entre a chave eletrônica e o veículo for interrompida (→P. 130) ou a chave eletrônica não puder ser usada devido a bateria estar descarregada, o sistema inteligente de entrada e partida e o controle remoto não poderão ser utilizados. Nestes casos, as portas e o porta-malas podem ser abertos e a partida do motor pode ser acionada conforme o procedimento abaixo.

### Travamento e destravamento das portas, destravar o porta-malas e as funções interligadas à chave

Utilize a chave mecânica embutida na chave eletrônica para acionar as portas. (→P. 115)

Em alguns modelos, se o alarme estiver ativado: O alarme será disparado quando o porta-malas ou as portas forem abertos. (→P. 89)

#### n Portas

- 1 Remova a tampa da maçaneta da porta do motorista.

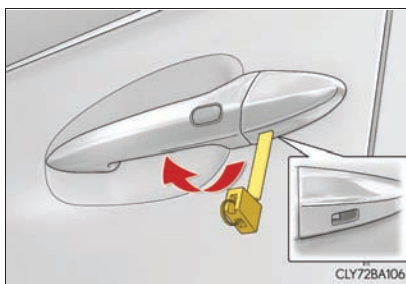

**2** Travamento e destravamento das portas

- ① Trava todas as portas
- ② Fecha os vidros e o teto solar\*<sup>1</sup> (gire e mantenha na posição)
- ③ Destrava a porta\*<sup>2</sup>

Ao girar a chave no sentido horário, a porta do motorista será destravada. Ao girar a chave novamente, as outras portas serão destravadas.

Destrava todas as portas\*<sup>3</sup>

- ④ Abre os vidros e o teto solar\*<sup>1</sup> (gire e mantenha na posição)

\*<sup>1</sup>: Se equipado

\*<sup>2</sup>: Para o modelo USF41L-AEZGKW

\*<sup>3</sup>: Exceto para o modelo USF41L-AEZGKW

Este código de modelo está gravado na etiqueta do fabricante. (→P. 797)

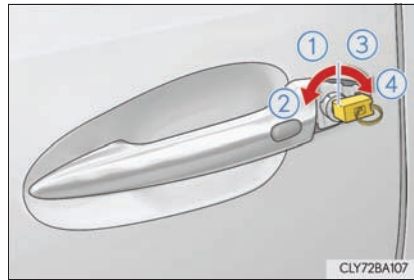

- 3** Depois de finalizada a operação, reinstale a tampa.

Prenda a tampa no encaixe superior e então empurre a parte inferior da tampa.

Certifique-se de que a trava inferior está encaixada firmemente. Se a tampa não estiver bem encaixada, a tampa pode cair durante a condução do veículo.

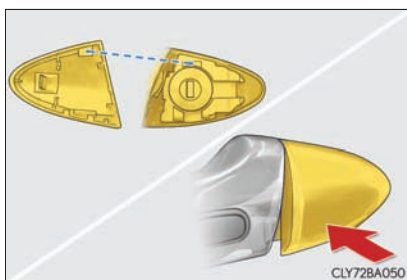

#### n Porta-malas

Gire a chave mecânica em sentido horário para abri-lo.

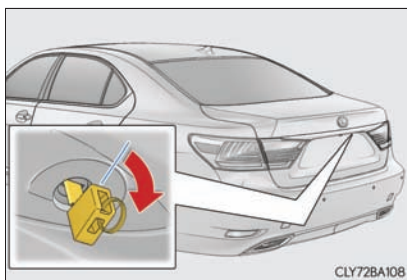

## Dar partida do motor

**1** Certifique-se de que a alavanca de mudança de marcha esteja posicionada em P e pressione o pedal de freio.

**2** Toque o lado do emblema Lexus da chave eletrônica no botão de partida.

Se alguma das portas for aberta ou fechada depois que a chave tocar o interruptor de partida do veículo, um alarme soar, indicar que a função de partida não pode detectar a chave.

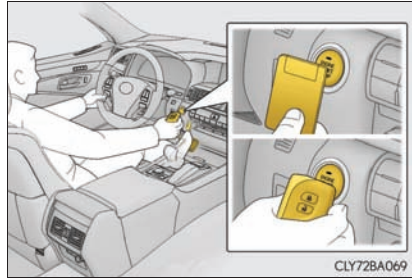

**3** Pressione o botão de partida no período de 10 segundos após o alarme soar, mantendo o pedal de freio pressionado.

Caso o botão de partida ainda não puder ser acionado, contate uma Concessionária Autorizada da marca Lexus.

### n Desligar o motor

Posicione a alavanca de mudança de marcha em P e pressione o interruptor de ignição como você faria normalmente para desligar o motor.

### n Substituição da bateria da chave

Como o procedimento acima é uma medida temporária, é recomendado que a bateria da chave eletrônica seja substituída imediatamente quando a bateria estiver descarregada. (→P. 723)

### n Alarme (em alguns modelos)

Usar a chave mecânica para travar as portas não ativa o sistema do alarme.

Se uma porta for destravada usando a chave mecânica quando o sistema de alarme estiver ativado, o alarme pode disparar.

### n Mudança de modo do botão de partida

No período de 10 segundos depois que o alarme soar, libere o pedal de freio e pressione o botão de partida.

O motor não dá a partida e os modos são trocados a cada vez que o botão de partida é pressionado. (→P. 212)

## Se a bateria do veículo estiver descarregada

Os procedimentos abaixo podem ser usados para a partida do motor se a bateria do veículo estiver descarregada.

Você poderá também contatar uma Concessionária Autorizada da marca Lexus.

Se você dispuser de um conjunto de cabos auxiliares e um segundo veículo com bateria de 12 volts, siga as etapas abaixo para dar partida no veículo.

- 1 Abra o capô do motor. Remova a tampa de acabamento do compartimento do motor e a tampa da bateria. (→P. 686, 691, 693)
- 2 Conecte os cabos auxiliares conforme o procedimento abaixo:

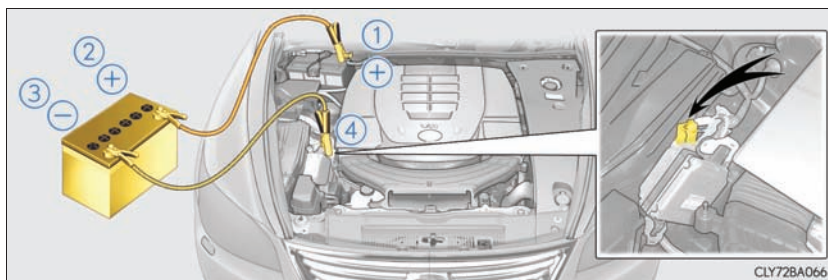

- 1 Conecte o terminal positivo do cabo auxiliar ao terminal positivo (+) da bateria do seu veículo.
- 2 Conecte o outro terminal positivo do cabo auxiliar ao terminal positivo (+) da bateria do segundo veículo.
- 3 Conecte o terminal negativo do cabo ao terminal negativo (-) da bateria do segundo veículo.
- 4 Conecte o terminal na outra extremidade do cabo negativo a um ponto fixo, sem pintura e metálico, distante da bateria e de componentes móveis, conforme indicado na ilustração.

- 3 Acione a partida do motor do segundo veículo. Aumente a rotação do motor levemente e mantenha neste nível durante aproximadamente 5 minutos para recarregar a bateria do seu veículo.
- 4 Abra e feche qualquer uma das portas do veículo com o botão de partida desligado.
- 5 Mantenha a rotação do motor do segundo veículo e acione a partida do motor de seu veículo posicionando o botão de partida no modo "IGNIÇÃO LIGADA".
- 6 Após a partida, remova os cabos auxiliares realizando o processo inverso de conexão.

Após a partida, providencie a inspeção do veículo em uma Concessionária Autorizada da marca Lexus assim que possível.

---

#### n Acionar a partida do motor quando a bateria estiver descarregada

A partida do motor não poderá ser efetuada empurrando o veículo (pegar no tranco).

#### n Para evitar descarga da bateria

- I Desligue os faróis e o sistema de áudio enquanto o motor estiver desligado.
- I Desligue todos os componentes elétricos desnecessários enquanto o veículo estiver em movimento (velocidade baixa) durante um longo período, como em trânsito pesado, etc.

#### n Recarga da bateria

A energia elétrica armazenada na bateria descarrega gradualmente mesmo quando o veículo não está em uso, devido a descargas naturais e o consumo de certos dispositivos elétricos. Se o veículo for deixado durante um longo período sem uso, a bateria pode se descarregar, e a partida do motor pode não ser possível. (A bateria se recarrega automaticamente durante a condução).

#### n Ao substituir ou recarregar a bateria

- I Certifique-se de que a chave não está dentro do veículo ao recarregar ou substituir a bateria. Pois a chave pode ser trancada dentro do veículo se o alarme for ativado. (→P. 90)
- I Em alguns casos, pode não ser possível destravar as portas utilizando o sistema inteligente de entrada e partida com a bateria descarregada. Neste caso, utilize o controle remoto ou a chave mecânica para travar ou destravar as portas.

#### n Quando a bateria estiver descarregada

As informações armazenadas no computador será apagada.

Se a bateria estiver descarregada, solicite a inspeção do veículo em uma Concessionária Autorizada da marca Lexus.



 **ATENÇÃO****n Evitar incêndio ou explosão da bateria**

Observe as precauções abaixo para evitar a ignição acidental dos gases inflamáveis que podem ser emitidos pela bateria:

- I Certifique-se de que o cabo auxiliar seja conectado ao terminal correto e que não haja contato acidental com outro componente exceto o terminal apropriado.
- I Não permita que a outra extremidade do cabo auxiliar conectada ao terminal "+" entre em contato com quaisquer outras superfícies de metal na região, como braçadeiras ou metal sem pintura.
- I Não permita que os terminais + e - dos cabos auxiliares façam contato entre si.
- I Não fume, use fósforos, isqueiros ou permita chamas próximos à bateria.

**n Cuidados com a bateria**

A bateria contém eletrólito, ácido venenoso e corrosivo, enquanto os componentes relacionados contém chumbo e compostos de chumbo. Observe as precauções abaixo ao manusear a bateria.

- I Ao executar operações na bateria, sempre use óculos de segurança e esteja atento para que não haja contato dos fluidos da bateria (ácidos) com a pele, roupas e a carroçaria do veículo.
- I Não se incline sobre a bateria.
- I Se houver contato do eletrólito da bateria com a pele ou olhos, lave imediatamente a área afetada com água e providencie assistência médica. Coloque uma esponja ou tecido úmido sobre a área afetada até receber cuidados médicos.
- I Sempre lave as mãos após manusear o suporte da bateria, terminais, e outros componentes relacionados à bateria.
- I Não permita a presença de crianças junto à bateria.

 **NOTA****n Ao manusear os cabos auxiliares**

Durante a conexão dos cabos auxiliares, esteja atento para que não haja contato com os ventiladores de arrefecimento ou correia de acionamento do motor.

## Em caso de superaquecimento do motor

As situações indicadas abaixo podem significar que o motor está superaquecendo.

- I O ponteiro do medidor de temperatura do motor (→P. 101) entra na zona vermelha, ou o veículo apresenta a perda de potência. (Por exemplo, a velocidade do veículo não aumenta.)
- I Saída de vapores sob o capô do motor.

Siga o procedimento de correção descrito abaixo.

- 1** Pare o veículo em um local seguro e desligue o sistema do ar condicionado e desligue o motor.
- 2** Se houver vapor:  
Levante o capô com cuidado depois que o vapor se dissipar.  
Se não houver vapor:  
Levante o capô com cuidado.
- 3** Após o motor esfriar suficientemente, verifique as mangueiras e inspecione o radiador quanto a vazamentos.

- ① Radiador
- ② Ventiladores

Se ocorreu vazamento de uma grande quantidade de líquido de arrefecimento, entre imediatamente em contato com a sua Concessionária Autorizada da Marca Lexus.

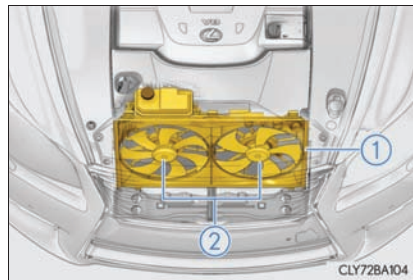

- 4** O nível do líquido de arrefecimento estará satisfatório se estiver entre as linhas "MÁXIMO" e "MÍNIMO" no reservatório.

- ① Reservatório
- ② "NÍVEL MÁXIMO"
- ③ "NÍVEL MÍNIMO"

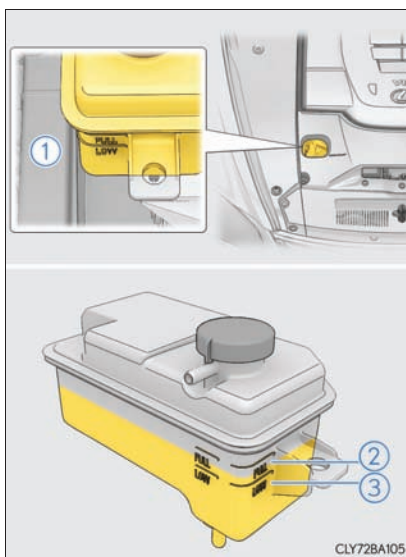

- 5** Adicione líquido de arrefecimento, se necessário.  
(→P. 691)

Pode-se utilizar água como medida de emergência se não houver líquido de arrefecimento disponível.

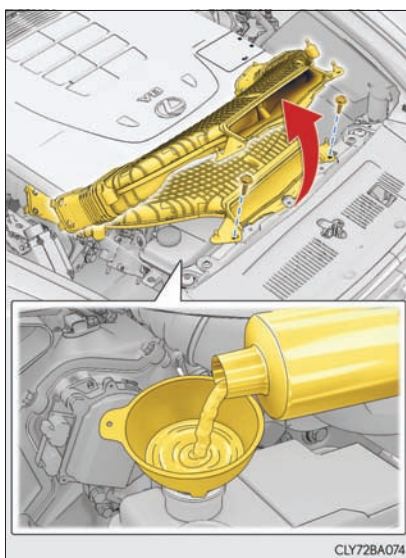

- 6** Dê a partida no motor e ligue o sistema de ar condicionado para verificar se o ventilador do radiador está funcionando, e se o líquido de arrefecimento está vazando do radiador ou mangueiras.  
O ventilador funciona quando o sistema de ar condicionado é ligado mesmo depois de uma partida a frio. Confirme se o ventilador está funcionando ao verificar o som do ventilador e o fluxo de ar. Se for difícil identificar o funcionamento do ventilador, ligue e desligue o sistema de ar condicionado repetidamente. (o ventilador pode não funcionar em temperatura ambiente muito baixa.)
- 7** Se o ventilador não estiver funcionando:  
Desligue o motor imediatamente e contate uma Concessionária Autorizada da marca Lexus.  
Se o ventilador estiver funcionando:  
Providencie a inspeção do veículo na Concessionária Autorizada da marca Lexus mais próxima.

### **⚠ ATENÇÃO**

#### **n Ao inspecionar o compartimento do motor**

Observe as precauções abaixo.

A não observação dessas precauções pode resultar em ferimentos graves, por exemplo, queimaduras.

- I** Não abra o capô enquanto houver saída de vapor. O compartimento do motor pode estar muito quente.
- I** Mantenha as mãos e as roupas (especialmente gravatas e cachecóis) longe das correias e ventiladores. Caso as instruções não sejam seguidas, partes do corpo podem ficar presas, resultando em ferimentos graves ou fatais.

- I** Não abra a tampa do reservatório do radiador enquanto o motor e o radiador estiverem quentes.  
Poderá ocorrer vazamento de vapores em alta temperatura ou líquido de arrefecimento.

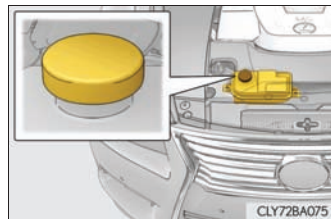

 NOTA**n Ao adicionar líquido de arrefecimento do motor**

Adicione o líquido de arrefecimento depois que o motor estiver frio. Adicionar rapidamente o líquido de arrefecimento frio em um motor superaquecido poderá resultar em danos ao motor.

## Se o veículo atolou

Execute os procedimentos abaixo se os pneus patinarem ou se o veículo atolou na lama, areia ou neve:

- 1** Desligue o motor. Aplique o freio de estacionamento e posicione a alavanca de mudança de marcha em P.
- 2** Remova a lama, neve, ou areia ao redor das rodas traseiras.
- 3** Coloque madeira, pedras ou outro material para melhorar a tração sob as rodas traseiras.
- 4** Acione a partida do motor.
- 5** Posicione a alavanca de mudança de marcha em D ou R e libere o freio de estacionamento. A seguir, pressione o pedal do acelerador com cautela.

### n Se for difícil desatolar o veículo

Pressione o  para desligar o sistema TRC.

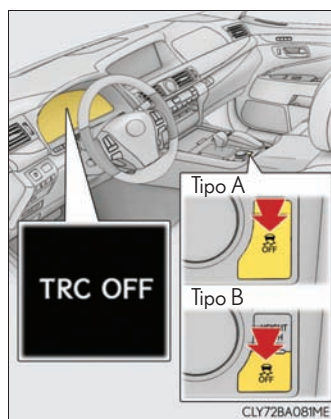

 **ATENÇÃO****n Ao tentar desatolar o veículo**

Se decidir balançar o veículo para trás e para frente para desatolá-lo, antes de iniciar o procedimento, verifique se a área ao redor do veículo está livre, para evitar a colisão em outros veículos, objetos ou pessoas. O veículo também poderá impulsionar para frente ou para trás inesperadamente. Seja extremamente cauteloso.

**n Posicionamento da alavanca de mudança de marcha**

Esteja atento para não mudar a posição da alavanca de mudança de marcha com o pedal do acelerador pressionado.

Isto poderá resultar em uma aceleração rápida inesperada do veículo, causando acidentes com ferimentos graves ou fatais.

 **NOTA****n Para evitar danos à transmissão e outros componentes**

- I Evite patinar as rodas traseira e e acionar o pedal do acelerador mais do que o necessário.
- I Se o veículo continuar atolado após estes procedimentos, poderá ser necessário o rebocamento do veículo.





**8-1. Especificações**

Dados de manutenção (combustível, nível de óleo, etc.) ..... 796

Informações sobre o combustível..... 805

**8-2. Personalização**

Dispositivos Personalizáveis. 806

## Dados de manutenção (combustível, nível de óleo, etc.)

### Dimensões e pesos

#### ► Dimensões

Comprimento total		5.210 mm
Largura total		1.875 mm
Altura total		1.475 mm
Distância entre eixos		3.090 mm
Bitola	Dianteira	1.610 mm
	Traseira	1.615 mm

#### ► Pesos

Peso bruto total do veículo		2.430 kg <sup>*1</sup> 2.495 kg <sup>*2</sup>
Capacidade máxima permissível do eixo	Dianteiro	1.235 kg
	Traseira	1.365 kg

\*1: modelos com 4 lugares

\*2: modelos com 5 lugares

## Identificação do veículo

### n Número de identificação do veículo

O número de identificação do veículo (VIN) é o identificador legal do veículo. Este é o número de identificação principal do seu Lexus. Ele é usado para registrar a propriedade do veículo.

Este número está gravado na extremidade superior esquerda do painel e no compartimento do motor.



Esse número também está presente na etiqueta do fabricante.

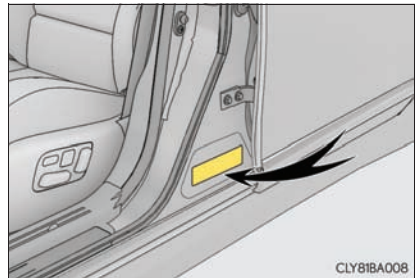

## n Número do motor

○ número do motor está gravado no bloco do motor conforme indicado na ilustração.

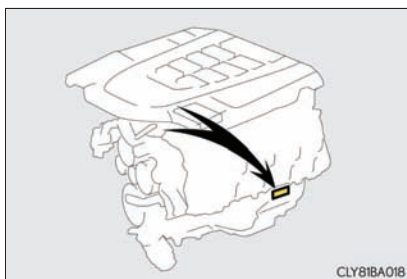

CLY81BA018

### n Gravação nos vidros

○ número do chassi do veículo é gravado em todos os vidros.

### n Etiquetas destrutíveis

○ número de identificação do veículo também é fornecido através de etiquetas destrutíveis:

- ① na coluna da porta dianteira direita, próxima à dobradiça da porta;
- ② no compartimento do motor, no lado do passageiro, próximo à torre da suspensão dianteira.

## Motor

Modelo	1UR-FE
Tipo	8 cilindros em V, 4 tempos, gasolina
Diâmetro dos cilindros e curso dos êmbolos	94.0 - 83.0 mm
Volume de deslocamento (cilindrada)	4.608 cm <sup>3</sup> (4,6L)
Potência Máxima	354cv @ 6400 rpm
Torque Máximo	46,4 kgf.m @ 4100 rpm
Folga das válvulas (motor frio)	Ajuste automático
Tensão da correia de acionamento	Ajuste automático

## Combustível

Tipo de combustível	Somente gasolina sem chumbo
Número de Octanas	95 ou superior
Capacidade do tanque de combustível (Referência)	84 L

## Sistema de lubrificação

Capacidade de óleo - drenagem e reabastecimento (Referência*)	
Com filtro	8,6 L
Sem filtro	8,4 L

\*: A capacidade de óleo do motor é uma quantidade de referência a ser usada na troca do óleo do motor. Aqueça e desligue o motor, aguarde mais de 5 minutos e verifique o nível de óleo indicado na vareta.

### n Classificação de óleo do motor

A Lexus recomenda o uso de "Óleo Genuíno para Motor Toyota", conforme indicado a seguir:

Classificação do óleo	Origem	Classificação API	Aplicação (motor)
15W40	Mineral	CF4	Diesel
10W30	Mineral	SL (ou superior)	Flex/ Gasolina
10W40	Semi-sintético	SM/CF	Flex/ Gasolina/ Diesel
5W30	Semi-sintético	SN/CF	Flex/ Gasolina/ Diesel

Consulte uma Concessionária Autorizada da marca Lexus para a recomendação e seleção do óleo mais adequado ao seu veículo.

## Sistema de arrefecimento

Capacidade	11,8 L
Tipo de líquido de arrefecimento	Use somente: <ul style="list-style-type: none"> <li>• Líquido de Arrefecimento Toyota Super Long Life Coolant</li> <li>• Não use somente água.</li> </ul>

## Sistema de ignição

Modelo	1UR-FE
Vela de ignição Fabricação	DENSO SK20HR11
Folga	1,1 mm

### NOTA

#### **n** Velas de ignição de irídio

Utilize somente velas de ignição de irídio. Não ajuste a folga das velas de ignição.

## Sistema elétrico

Bateria	
Densidade específica da bateria a 20°C:	1,250 — 1,290 Totalmente carregada 1,160 — 1,200 Parcialmente carregada 1,060 — 1,100 Descarregada
Taxas de carga	
Carga rápida	15 A máx.
Carga lenta	5 A máx.

## Transmissão automática

Capacidade de fluido*	10,3 L
Tipo de fluido	ATF WS Genuíno Toyota

\*: A capacidade de fluido é uma quantidade de referência.

Se a substituição for necessária, contate uma Concessionária Autorizada da marca Lexus.

### NOTA

#### n Tipo de fluido da transmissão automática

O uso de fluido da transmissão diferente de "ATF WS Genuíno Toyota" poderá causar deterioração na qualidade das mudanças de marcha, travamento da transmissão seguido de vibração e finalmente danos à transmissão do veículo.

## Diferencial traseiro

Capacidade de óleo	1,35 L
Tipo de óleo e viscosidade*	Óleo para Engrenagem Diferencial Genuíno Toyota LT 75W-85 GL-5 ou equivalente

\*: O seu veículo Lexus é abastecido na fábrica com "Óleo para Engrenagem Diferencial Genuíno Toyota". Use "Óleo para Engrenagem Diferencial Genuíno Toyota" ou de qualidade equivalente, correspondente à especificação acima, aprovado pela Lexus. Para mais informações, entre em contato com uma Concessionária Autorizada da marca Lexus.

## Freios

Altura do pedal*	Mínimo 147 mm
Folga livre do pedal	1,0 - 2,0 mm
Tipo de fluido	SAE J1703 ou FMVSS No.116 DOT 3

\*: Altura mínima do pedal pressionado com 500 N (51 kgf) durante o funcionamento do motor.



Ao realizar a inspeção do pedal de freio, certifique-se também de verificar se a luz de advertência do sistema de freio não está acesa enquanto o motor estiver funcionando (se a luz de advertência do sistema de freio estiver acesa, consulte o P. 752).

## Direção

Folga livre	Abaixo de 30 mm
-------------	-----------------

## Pneus e rodas

### ► Pneus de 19 polegadas

Dimensão do pneu	245/45R19 98Y	
Pressão de inflagem dos pneus (Recomenda-se calibrar com os pneus frios)	Pneu dianteiro kPa (kgf/cm <sup>2</sup> , psi)	Roda traseira kPa (kgf/cm <sup>2</sup> , psi)
	240 (2,4, 35)* <sup>1</sup> 230 (2,3, 33)* <sup>2</sup>	240 (2,4, 35)* <sup>1</sup> 230 (2,3, 33)* <sup>2</sup>
Dimensão da roda	19- 8 J	
Torque da porca de roda	140 N.m (14,3 kgf.m, 103 lbf.pé)	

\*1: para todas as cargas incluindo a carga nominal

\*2: Para cargas reduzidas (de 1 a 4 passageiros apenas)

## Lâmpadas

	Lâmpadas	Watts	Tipo
Parte Externa	Faróis		
	Luz alta *1	60	A
	Luz alta ou baixa/transmissores de raios infravermelhos de proximidade *2	65	B
	Luz alta/baixa	35	C
	Lanternas de neblina *3	21	D
Parte Interna	Luzes do espelho de cortesia		
	Dianteiro	8	D
	Traseiro	3	E
	Luzes internas		
	Dianteira	8	D
	Traseira	8	D
	Luzes individuais traseiras (com sistema de entretenimento no banco traseiro)	10	F
Luz da tampa do porta-malas	3,8	D	
Luz do porta-malas	3,8	D	

A: Lâmpadas halógenas HB3

B: Lâmpadas halógenas H9

C: Lâmpadas de xenon D4S

D: Lâmpadas pingo

E: Lâmpadas de filamento duplo

F: Lâmpadas de filamento único

\*1: Veículos sem sistema adaptativo da luz alta dos faróis

\*2: Veículos com sistema adaptativo da luz alta dos faróis

\*3: Se equipado

## Informações sobre o combustível

Você pode utilizar apenas gasolina sem chumbo em seu veículo.

Para o desempenho ideal do motor, selecione gasolina premium sem chumbo com octanagem de 95 ou superior.

Se não houver disponibilidade de gasolina premium, você poderá usar, temporariamente, gasolina sem chumbo com número mais baixo até 91 octanas.

### n Se houver detonação do motor

| Consulte uma Concessionária Autorizada da marca Lexus.

| Ocasionalmente você poderá observar detonação leve durante um período curto na aceleração ou condução em aclives. Isto é normal e não é motivo para preocupação.

### NOTA

#### n Nota sobre a qualidade da gasolina

| Não use gasolina com qualidade fora da especificada na legislação vigente. O uso de gasolina adulterada resultará em danos ao motor.

| Não use gasolina com chumbo.

A gasolina com chumbo causará danos ao conversor catalítico de três vias e funcionamento incorreto do sistema de controle de emissões.

## Dispositivos Personalizáveis

O seu veículo inclui diversos dispositivos eletrônicos que podem ser personalizados conforme a sua preferência. Estas preferências podem ser alteradas através do botão "DISP", do Touch Remoto, ou através de uma Concessionária Autorizada da marca Lexus.

### Personalização dos dispositivos do veículo

#### n Configuração utilizando o Touch Remoto

→Consulte o "Manual do Sistema de Multimídia".

#### n Configuração utilizando o botão "DISP"

→P. 110

### Dispositivos personalizáveis

Algumas configurações de função são ajustadas simultaneamente com a personalização de outras funções. Para mais informações contate uma Concessionária Autorizada da marca Lexus.

- ① Ajustes que podem ser alterados usando o Touch Remoto
- ② Ajustes que podem ser alterados usando os o botão "DISP"
- ③ Ajustes que podem ser alterados pela Concessionária Autorizada da marca Lexus

Definição dos símbolos: ○ = Disponível, – = Não disponível

Item	Função	Ajuste Padrão	Ajuste personalizado	①	②	③
Visor Multi-função (→P.105)	Idioma *1	Inglês Americano *2	Inglês Britânico *2	-	○	○
			Francês *2			
			Espanhol *2			
			Alemão *2			
			Italiano *2			
			Russo *2			
			Chinês Simplificado *2			
	Chinês Tradicional *2					
	Unidades *1	km (L/100km)	km (km/L)	-	○	○
	Luz ECO	Ligado (Iluminação própria)	Desligado	-	○	○
			Ligado (Sempre)			
	Monitor de condução	Autonomia	Consumo de Combustível	-	○	○
	Brilho da Luz	Padrão	Claro	-	○	○
Luz SPORT	Ligado	Desligado	-	○	○	
Tela de fundo	Ligado	Desligado	-	○	○	
Ajuste de fábrica	Desligado	Ligado	-	○	○	

Item	Função	Ajuste Padrão	Ajuste personalizado	①	②	③
Travamento da porta (→P.139, 781)	Destravamento utilizando a chave mecânica* <sup>1</sup>	Todas as portas destravadas em uma etapa	A Porta do motorista é destravada em uma etapa, todas as portas são destravadas em duas etapas	○	-	○
	Função de travamento automático da porta através da velocidade.	Ligado	Desligado	○	-	○
	Travamento das portas com a alavanca de mudança de marcha em qualquer posição, exceto P	Desligado	Ligado	○	-	○
	Destravamento das portas com a alavanca de mudança de marcha em P.* <sup>1</sup>	Desligado	Ligado	○	-	○
	Destravar todas as portas ao abrir a porta do motorista.* <sup>1</sup>	Ligado	Desligado	○	-	○
Sistema inteligente de entrada & partida (→P.120) e Controle Remoto (→P.136)	Volume do alarme	7	Desligado	○	-	○
			1 a 6			
	Sinal de funcionamento (Sinalizadores de emergência)	Ligado	Desligado	○	-	○
	Tempo decorrido para o travamento automático das portas seja ativada, se a porta não for aberta após o destravamento	30 segundos	60 segundos	-	-	○
120 segundos						
Alarme de advertência de porta aberta	Ligado	Desligado	-	-	○	

Item	Função	Ajuste Padrão	Ajuste personalizado	①	②	③
Sistema inteligente de entrada & partida (→P. 120)	Sistema inteligente de entrada & partida	Ligado	Desligado	<input type="radio"/>	-	<input type="radio"/>
	Destravamento inteligente da porta *1	Todas as portas	Porta do motorista	<input type="radio"/>	-	<input type="radio"/>
			Cada porta			
			Portas do mesmo lado			
Controle de iluminação da luz de entrada	Ligado	Desligado	-	-	<input type="radio"/>	
Controle remoto (→P. 136)	Controle remoto	Ligado	Desligado	-	-	<input type="radio"/>
	Destravamento *1	Todas as portas destravadas em uma etapa	A Porta do motorista é destravada em uma etapa, todas as portas são destravadas em duas etapas	<input type="radio"/>	-	<input type="radio"/>
			Destravamento do portamalas	Uma pressionada longa	Uma pressionada curta	-
Aperte duas vezes						
			Desligado			

Item	Função	Ajuste Padrão	Ajuste personalizado	①	②	③
Bancos dianteiros (→P.151)	Movimento do banco do motorista ao sair do veículo	Padrão	Desligado	○	-	○
			Parcial			
	Movimento do apoio lombar do banco do motorista ao sair do veículo	Ligado	Desligado	○	-	○
	Ajuste de rigidez do apoio lombar do banco do passageiro dianteiro ao sair do veículo	Ligado	Desligado	-	-	○
	Movimento do apoio para os pés do banco do passageiro dianteiro ao sair do veículo <sup>*2</sup>	Ligado	Desligado	-	-	○
	Movimento para cima do banco do passageiro dianteiro inteiro durante o armazenamento, quando o banco é guardado utilizando-se o interruptor AUTO do banco do passageiro dianteiro no console dianteiro ou utilizando o interruptor AUTO do banco do passageiro dianteiro no botão do descanso de braço traseiro <sup>*2</sup>	Ligado	Desligado	-	-	○



Item	Função	Ajuste Padrão	Ajuste personalizado	①	②	③
Bancos dianteiros (→P.151)	Sequência padrão de armazenamento do banco do passageiro dianteiro realizado ao se pressionar e segurar o interruptor no banco do passageiro dianteiro no descanso de braço*2		<b>3</b> , <b>4</b> , <b>2</b> e então <b>1</b>			
	<b>1</b> O banco move-se para frente <b>2</b> O encosto do banco dobra-se para frente <b>3</b> O apoio de cabeça move-se para cima e o banco inteiro move-se para baixo. <b>4</b> O apoio de cabeça dobra-se para frente	<b>1</b> , <b>2</b> , <b>3</b> e então <b>4</b>		<b>1</b> , <b>3</b> , <b>4</b> e então <b>2</b>	-	-

Item	Função	Ajuste Padrão	Ajuste personalizado	①	②	③
Bancos dianteiros (→P. 151)	<p>Sequência padrão de armazenamento do banco do passageiro dianteiro realizado ao se pressionar e segurar o interruptor no encosto do banco do passageiro dianteiro *2</p> <p><b>1</b> ○ encosto do banco dobra-se para frente</p> <p><b>2</b> ○ apoio de cabeça move-se para cima e o banco inteiro move-se para baixo.</p> <p><b>3</b> ○ apoio de cabeça dobra-se para frente</p>	<b>1</b> , <b>2</b> , e então <b>3</b>	<b>2</b> , <b>3</b> , e então <b>1</b>	-	-	○
	<p>Sequência padrão de retorno do banco do passageiro dianteiro realizado ao se pressionar e segurar o interruptor no banco do passageiro dianteiro no descanso de braço *2</p> <p><b>1</b> ○ apoio de cabeça se ergue e move-se para baixo</p> <p><b>2</b> ○ encosto de cabeça se ergue</p> <p><b>3</b> ○ banco move-se para trás</p>	<b>1</b> , <b>2</b> , e então <b>3</b>	<b>2</b> , <b>1</b> , e então <b>3</b>	-	-	○
	<p>Sequência padrão de retorno do banco do passageiro dianteiro realizado ao se pressionar e segurar o interruptor no encosto do banco do passageiro dianteiro *2</p> <p><b>1</b> ○ apoio de cabeça se ergue e move-se para baixo</p> <p><b>2</b> ○ encosto de cabeça se ergue</p>	<b>1</b> para <b>2</b>	<b>2</b> para <b>1</b>	-	-	○

Item	Função	Ajuste Padrão	Ajuste personalizado	①	②	③
Vidros elétricos (→P.189) e teto solar*1 (→P.192)	Fechamento com um toque através dos interruptores dos vidros elétricos da porta do passageiro dianteiro e das portas traseiras.	Ligado	Desligado	-	-	○
	Fechamento com um toque dos vidros das portas do passageiro ou das portas traseiras utilizando o interruptor na porta do motorista.	Ligado	Desligado	-	-	○
	Operação interligada à chave mecânica	Ligado	Desligado	-	-	○
	Acionamento interligado ao controle remoto*2	Desligado	Ligado	-	-	○
	Acionamento ligado a função de entrada	Ligado	Desligado	-	-	○
Alavanca do sinalizador de direção (→P.220)	Tempo de acionamento dos sinalizadores de direção	3	5	○	-	○
			7			
			9			
			11			
			Desligado			
Sistema de controle automático de luzes (→P.227)	Sensibilidade do sensor	Padrão	-2 a 2	○	-	○
	Desligamento dos faróis após fechar as portas.*2	30 segundos	0 segundo	○	-	○
			60 segundos			
			90 segundos			
	Desligamento automático dos faróis e lanternas*2	30 segundos	60 segundos	-	-	○
			90 segundos			
120 segundos						
Acendimento automático dos faróis*2	Padrão	Longa	-	-	○	

Item	Função	Ajuste Padrão	Ajuste personalizado	①	②	③
AFS (Sistema Adaptativo de Luzes Dianteiras) (→P. 229)	Sistema Adaptativo das Luzes Dianteiras	Ligado	Desligado	-	-	○
Sistema adaptativo de luz Alta dos faróis*2 (→P. 232)	Controle de direcionamento dos feixos de luz	Ligado	Desligado	-	-	○
	A velocidade do veículo para ativação do sistema	Condução normal	Para facilitar o funcionamento da condução em regiões montanhosas	-	-	○
Sensor do sistema de assistência ao estacionamento Lexus (→P. 252)	Distância de detecção dos sensores centrais dianteiros	Distante	Próximo	○	-	○
	Distância de detecção do sensor dianteiro lateral	Distante	Próximo	○	-	○
	Distância de detecção do sensor central traseiro	Distante	Próximo	○	-	○
	Volume do alarme	3	1 a 5	○	-	○
	Configurações do mostrador (sistema de assistência de estacionamento Lexus em funcionamento)	Todos os sensores apresentados	Mostrador desligado	○	-	○
Sistema do ar condicionado automático (→P. 328)	Comutação entre o modo de ar externo e recirculação de ar interligado à operação do interruptor "AUTO"*2	Ligado	Desligado	○	-	○
	Operação do interruptor do A/C automático	Ligado	Desligado	○	-	○
	Sensibilidade do sensor dos gases do escapamento*2	Padrão	-3 a 3	○	-	○
	Controle de ar condicionado do modo de condução ECO	Ligado	Desligado	-	-	○

Item	Função	Ajuste Padrão	Ajuste personalizado	①	②	③
Bancos com controle climático*2/ Aquecedores*2 de banco*2 (→P.636)	Controle climático dos bancos dianteiros/ajuste de temperatura de aquecimento durante o funcionamento automático (ajuste individual dos bancos disponível)*2	Nível 3 (padrão)	Nível 1 (frio) até o nível 5 (quente)	<input type="radio"/>	-	<input type="radio"/>
	Controle climático do banco traseiro/condição de inicialização do aquecimento do banco traseiro, quando o botão de partida estiver Ligado (ajuste individual por banco disponível)*2	Desligado	Ligado (AUTO)	<input type="radio"/>	-	<input type="radio"/>
	Função que esquenta os bancos mais rapidamente do que o normal quando o aquecedor está no ajuste máximo (ajuste individual dos bancos disponível)	Ligado	Desligado	-	-	<input type="radio"/>
	Tempo até que a função que esquenta os bancos mais rapidamente do que o normal quando o aquecedor está no ajuste máximo se desligue (ajuste individual dos bancos disponível)	Padrão	Curta	-	-	<input type="radio"/>
	Longa					
Volante de direção aquecido*2 (→P.634)	Aquecimento automático do volante de direção	Ligado	Desligado	<input type="radio"/>	-	<input type="radio"/>
	Tempo de desligamento do aquecimento automático do volante	Nível 3 (padrão)	Nível 1 (curto) até o nível 5 (longo)	<input type="radio"/>	-	<input type="radio"/>

Item	Função	Ajuste Padrão	Ajuste personalizado	①	②	③	
Iluminação (→P. 606)	Temporizador das luzes internas	15 segundos	Desligado	○	-	○	
			7,5 segundos				
			30 segundos				
		Acionamento após desligar o interruptor de ignição	Ligado	Desligado	-	-	○
		Acionamento com as portas destravadas	Ligado	Desligado	-	-	○
		Acionamento ao se aproximar do veículo com a chave eletrônica	Ligado	Desligado	-	-	○
		luzes do espaço para os pés e da maçaneta das portas	Ligado	Desligado	-	-	○
		Luz da alavanca de mudança de marcha	Ligado	Desligado	-	-	○
		Iluminação do fecho do cinto de segurança quando a porta do motorista aberta	Ligado	Desligado	-	-	○
		Iluminação do fecho do cinto de segurança após desligar o botão de partida	Ligado	Desligado	-	-	○
		Método de iluminação do painel de instrumentos	iluminação coordenada	iluminação simples	-	-	○
Desligado							
	Controle das luzes externas	Ligado	Desligado	-	-	○	
	Temporizador da luz de cortesia externa	15 segundos	Desligado	○	-	○	
7,5 segundos							
30 segundos							

Item	Função	Ajuste Padrão	Ajuste personalizado	①	②	③
Iluminação (→P. 606)	Acionamento das luz de cortesia externa ao se aproximar do veículo com a chave eletrônica	Ligado	Desligado	-	-	○
	Acionamento das luz de cortesia externa quando as portas do veículo estão destravadas pelo interruptor de travamento da porta	Ligado	Desligado	-	-	○

\*1: ○ Ajuste padrão varia de acordo com os países.

\*2: Se equipado

### n Personalização do veículo

I Quando a função de travamento automático das portas através da velocidade e a função de travamento das portas ligada a posição da alavanca de marchas estão ativas, o travamento das portas funciona da seguinte maneira.

- Ao mudar a marcha para qualquer posição exceto P, todas as portas são travadas.
- Se as portas foram travadas antes de sair com o veículo, o travamento por velocidade não irá funcionar.
- Ao sair veículo com uma das portas destravadas, as portas serão travadas automaticamente quando o veículo atingir uma determinada velocidade.

I A função de destravamento das portas pelo sistema inteligente de entrada e partida não pode ser personalizada com o sistema desligado.

I Quando as portas permanecem fechadas após o destravamento, um temporizador interno ativa a função de travamento automático das portas, sinais serão gerados de acordo com as configurações de função de funcionamento do sensor de intrusão e dos sinais de operação (os sinalizadores de direção piscam).

### n Ao personalizar as funções através do Touch Remoto

Pare o veículo em um local seguro, acione o freio de estacionamento e posicione a alavanca de mudança de marchas em P. Para evitar o descarregamento da bateria, deixe o motor funcionando durante a personalização dos dispositivos.

## ATENÇÃO

### n Durante a personalização

Certifique-se de que o veículo esteja estacionado em um local com ventilação adequada, uma vez que é necessário que o motor esteja em funcionamento durante a personalização. Se for executado em um local fechado, como em uma garagem, poderá haver acúmulo e entrada de gases no veículo, incluindo o monóxido de carbono (CO) que é nocivo. Isto poderá resultar em morte ou riscos graves à saúde.

## NOTA

### n Durante a personalização

Para evitar a descarga da bateria, certifique-se de que o motor esteja funcionando durante a personalização dos dispositivos.



## Índice

○ que fazer se... (Detecção de impropriedades).....	820
Índice alfabético .....	826

## O que fazer se... (Detecção de impropriedades)

Se houver um problema, verifique as situações descritas abaixo antes de entrar em contato com a Concessionária Autorizada da marca Lexus.

### As portas não podem ser travadas, abertas ou fechadas



#### Se você perder as chaves

- I Se você perder as chaves mecânicas, um novo conjunto de chaves mecânicas pode ser feito na Concessionária Autorizada da marca Lexus. (→P. 117)
- I Se perder a chave eletrônica, o risco de roubo de veículo pode aumentar significativamente. Contate imediatamente uma Concessionária Autorizada da marca Lexus. (→P. 119)



#### As portas não podem ser travadas ou destravadas

- I A bateria da chave eletrônica está fraca ou descarregada? (→P. 723)
- I Posicione o interruptor no modo IGNIÇÃO LIGADA. Ao reabastecer, desligue o botão de partida. (→P. 212)
- I A chave eletrônica está no interior do veículo? Ao travar as portas, certifique-se de manter a chave eletrônica em seu poder.
- I A função pode não funcionar devido a condições ruins das ondas de rádio. (→P. 130)



### **A porta traseira não pode ser aberta**

I A trava de proteção para crianças está acionada?

A porta traseira não pode ser aberta por dentro do veículo quando as travas estiverem ativadas. Abra a porta traseira por fora do veículo e destrave a trava de proteção para crianças. (→P. 141)

---



### **A tampa do porta-malas está fechada com a chave eletrônica dentro do porta-malas**

I Existe uma função que evita que a chave eletrônica seja trancada dentro do porta-malas, esta função permite que você abra o porta-malas como de costume. Remova a chave do porta-malas. (→P. 146)

## Se você achar que há algo errado



### Não houver partida do motor

- I Você pressionou o interruptor enquanto pressionava o pedal de freio? (→P. 211)
  - I A alavanca de mudança de marchas está em P? (→P. 211)
  - I A chave eletrônica está visível no interior do veículo? (→P. 124)
  - I A coluna de direção está destravada? (→P. 213)
  - I A bateria da chave eletrônica está fraca ou descarregada? Neste caso, o motor pode ser acionado temporariamente. (→P. 784)
  - I A bateria do veículo está descarregada? (→P. 785)
- 



### A alavanca de mudança de marchas não pode ser posicionada em P, mesmo se o pedal de freio for acionado

- I Posicione o interruptor no modo IGNIÇÃO LIGADA. Se não puder liberar a alavanca de mudança de marchas acionando o pedal de freio com o interruptor no modo IGNIÇÃO LIGADA. (→P. 777)
- 



### O volante de direção não pode ser esterçado depois que o motor estiver desligado

- I O volante é travado automaticamente para evitar o roubo do veículo. (→P. 213)



### Os vidros não se abrem ou fecham ao acionar o interruptor dos vidros elétricos

- I O interruptor de bloqueio do vidro está ativado?  
o vidro elétrico, exceto o do motorista, não pode ser acionado se o interruptor de bloqueio do vidro estiver acionado. (→P. 189)
- 



### O botão de partida desligou automaticamente.

- I A função de desligamento automático é acionada se o veículo ficar no modo ACESSÓRIOS por muito tempo. (→P. 213)
- 



### Um alarme de advertência soa durante a condução

- I A luz de advertência do cinto de segurança está piscando  
O passageiro dianteiro e o motorista estão utilizando os cintos de segurança?  
(→P. 755)
- I O freio de estacionamento está acionado.  
O freio de estacionamento está liberado? (→P. 221)

Dependendo da situação, outros tipos de alarmes sonoros podem soar também. (→P. 752, 761)



### Um alarme está ativo e a buzina soa

- I Alguém dentro do veículo abriu uma porta ou moveu algo dentro do veículo\* durante o acionamento do alarme?  
O sensor de intrusão detecta movimento e o alarme dispara. (→P. 89)

\*: Se o veículo estiver equipado com sensor de intrusão e inclinação.

Execute uma das etapas abaixo para desativar o alarme:

- Destrave as portas ou abra a porta-malas.
  - Posicione o botão de partida no modo ACESSÓRIOS ou IGNIÇÃO LIGADA, ou acione a partida do motor.
- 



### Um alarme soa ao sair do veículo

- I Foi apresentada uma mensagem de advertência no visor multifunção?  
Verifique a mensagem de advertência apresentada no visor multifunção. (→P. 761)
- 



### Se uma luz de advertência acender ou se uma mensagem de advertência for exibida

- I Quando a luz de advertência acender ou quando for exibida uma mensagem de advertência, consulte P. 752, 761.

## Se um problema ocorrer



### Se um pneu estiver furado

- I Pare o veículo em um local seguro e substitua o pneu furado pelo pneu reserva. (→P. 765)
- 



### Se o veículo atolar

- I Tente o procedimento definido para casos de atolamento em lama, areia, ou neve. (→P. 792)

# Índice alfabético

## A

- A/C
- Filtro do ar condicionado.....720
  - Sistema de ar condicionado
    - dianteiro.....328
    - Sistema de ar condicionado
      - traseiro.....346
  - ABS (Sistema de Freio
    - Antiblocante).....294
    - Função.....294
    - Luz de advertência.....753
  - Acabamento do painel de
    - instrumentos Luzes.....606
  - Acendedor de cigarros .....629
  - AFS (Sistema Adaptativo das
    - Luzes Dianteiras).....229
  - AHS (Sistema Adaptativo da Luz
    - Alta dos Faróis) .....232
  - Airbag..... 51
    - Condições de funcionamento
      - do airbag.....63
    - Precauções quanto ao airbag
      - para crianças.....58
    - Luz de advertência do airbag.....753
    - Postura correta para dirigir.....44
    - Condições de funcionamento do
      - airbag de cortina.....63
    - Precauções com o airbag de
      - cortina.....58
    - Precauções gerais quanto aos
      - airbags .....58
    - Localização dos airbags.....54
    - Modificação e descarte dos
      - airbags.....62
    - Condições de funcionamento do
      - airbag lateral.....63
    - Precauções quanto ao airbag
      - lateral.....58
    - Condições de funcionamento
      - Airbag lateral e de cortina .....63
    - Precauções com airbags
      - laterais e de cortina .....58
      - Airbag.....51
  - Airbag da posição do joelho .....54
  - Airbag de cortina .....55
  - Airbag do assento do banco .....55
  - Airbag lateral .....55
  - Alarme
    - Alarme .....89
    - Alarme de advertência.....752,761
  - Alarmes de advertência
    - Sistema de freio.....752
    - Redução de marcha.....217
    - Advertência da chave.....125
    - Sensor do sistema de assistência de
      - estacionamento Lexus.....252
    - Porta aberta.....755
    - Advertência de teto solar aberto195
    - Advertência do cinto de segurança..
      - 755.....
    - Advertência de velocidade.....758



**Alavanca**

Alavanca de engate auxiliar .....	686
Alavanca de destravamento do capô .....	686
Alavanca de mudança de marcha .....	216
Alavanca do sinalizador de direção .....	220
Alavanca do limpador do para-brisa .....	240
<b>Alavanca de mudança de marcha .....</b>	<b>216</b>
Transmissão automática .....	216
Se não for possível mover a alavanca de mudança de marchas da posição P .....	777
<b>Alavanca do macaco .....</b>	<b>766</b>
<b>Alças de teto .....</b>	<b>655</b>
<b>Ancoragem rígida ISOFIX .....</b>	<b>73</b>
<b>Antenas (sistema inteligente de entrada e partida) .....</b>	<b>123</b>
<b>Ao Dirigir .....</b>	<b>198</b>
Dicas de amaciamento .....	200
Postura correta para dirigir .....	44
Interruptor de seleção do modo de condução .....	291
Procedimentos .....	198
Dicas para dirigir no inverno .....	313
<b>Apoios de cabeça .....</b>	<b>178</b>
Apoios de cabeça ativos .....	179
Ajuste .....	178
<b>Aquecedores</b>	
Sistema de ar condicionado dianteiro .....	328
Volante de direção aquecido .....	634
Espelhos retrovisores externos .....	352

Sistema do ar condicionado

traseiro .....	346
Aquecedores dos bancos .....	637
<b>Aquecedores dos bancos .....</b>	<b>637</b>
<b>Assistência dos freios .....</b>	<b>294</b>
<b>Atolamento</b>	
Se o veículo atolar .....	792

**B**

<b>Bancos .....</b>	<b>151, 158</b>
Ajuste .....	151, 158
Precauções quanto ao ajuste .....	156, 169
Instalação do sistema/assentos de segurança para crianças .....	73
Limpeza .....	668
Bancos com controle climático .....	636
Memória de posição de condução .....	171
Apoios de cabeça .....	178
Banco com apoio lombar e sistema de vibração .....	163
Sistema de fácil entrada/saída do veículo .....	154
Postura correta para dirigir .....	44
Memória de posição do banco traseiro .....	176
Sistema de relaxamento do banco traseiro .....	165
Aquecedores dos bancos .....	637
Memória de posição do banco .....	171, 176
<b>Bancos com controle climático .....</b>	<b>636</b>
<b>Banco com apoio lombar e sistema de vibração .....</b>	<b>163</b>

Bancos dianteiros .....	151
Ajuste .....	151
Limpeza .....	668
Bancos com controle climático .....	636
Postura correta para dirigir .....	44
Memória de posição de condução ...	171
Apoios de cabeça .....	178
Sistema de fácil entrada/saída do ve-	
ículo .....	154
Memória de posição do banco .....	171
<b>Banco traseiro .....</b>	<b>158</b>
Ajuste .....	158
Bancos com controle climático .....	637
Aquecedores dos bancos .....	637
Memória de posição do banco .....	176
<b>Bateria .....</b>	<b>699</b>
Inspeção da bateria .....	699
Se a bateria do veículo	
estiver descarregada .....	785
Preparação e inspeção antes do	
inverno .....	313
Luz de advertência .....	753
<b>Bluetooth®</b>	
Sistema de áudio .....	422
Sistema Viva voz	
(para telefone celular) .....	534
<b>Botão de partida (Partida &amp;</b>	
parada do motor .....	211
<b>BSM (Monitor de ponto cego) .....</b>	<b>302</b>
<b>Buzina .....</b>	<b>226</b>

## C

<b>Caixa de Direção com Relação</b>	
Variável (VGRS) .....	295
Função .....	295
<b>Capacidade .....</b>	<b>796</b>
<b>Capô .....</b>	<b>686</b>
Aberto .....	686
<b>Cartão-chave .....</b>	<b>114</b>
<b>CD - reproduzidor .....</b>	<b>390</b>
<b>Botão de partida .....</b>	<b>211</b>
<b>Chave eletrônica .....</b>	<b>114</b>
Se a chave eletrônica .....	
não funcionar corretamente .....	781
Substituição da bateria .....	723
<b>Chaves .....</b>	<b>114</b>
Chave eletrônica .....	114
Botão de partida .....	211
Se a chave eletrônica	
não funcionar corretamente .....	781
Se você perder as chaves .....	117, 119
Plaqueta de número da chave .....	114
Chave com controle	
remoto .....	120, 136
Chave mecânica .....	115
Substituição da bateria .....	723
Alarme de advertência .....	125
<b>Cinta de armazenamento do kit</b>	
de primeiros socorros .....	624

<b>Cintos de segurança</b> .....	46
Ajuste do cinto de segurança .....	47
Sistema de segurança para crianças	
Instalação .....	75
Limpeza e proteção do cinto	
de segurança .....	669
Retrator de travamento de	
emergência (ELR) .....	48
Como usar o cinto de	
segurança .....	46
Uso do cinto de segurança em	
crianças .....	48
uso adequado do cinto de seguran-	
ça por mulheres grávidas .....	49
Luz e alarme de advertência .....	755
Pré-tensionadores do cinto de seguran-	
ça .....	47
Luz de advertência do sistema do	
airbag .....	753
<b>Cinzeiros</b> .....	628
<b>Combustível</b> .....	244
Capacidade .....	799
Medidor de combustível .....	101
Sistema de desligamento da bomba	
de combustível .....	751
Informações .....	805
Reabastecimento .....	244
Tipo .....	244, 799
Luz de advertência .....	755
<b>Compartimentos de</b>	
armazenamento .....	610
Compartimento refrigerado .....	618
Condensador .....	699
Console central .....	616
Controle de altura	

Controle de assistência de partida	
em acives .....	294
Controle de brilho	
Controle de iluminação do painel de	
instrumentos .....	102
Controle de Estabilidade do	
Veículo (VSC) .....	294
Controle de iluminação da luz	
de entrada .....	121
Controle de iluminação do painel	
de instrumentos .....	102
Controle de tração (TRC) .....	294
Controle remoto da chave .....	120
Sistema inteligente de entrada	
& partida .....	120
Controle remoto .....	136
Controle remoto da chave .....	136
Travamento/destravamento .....	136
Substituição da bateria .....	723
Cuidados .....	664, 668
Rodas de alumínio .....	665
Parte Externa .....	664
Parte Interna .....	668
Cintos de segurança .....	669

## D

DAB (Rádio com Transmissão	
Digital de Áudio) .....	384
Descansa-braço .....	641
Descansa-braço na porta .....	652

- Desembaçador  
 Para-brisa .....335  
 Espelhos retrovisores externos..352  
 Vidro traseiro .....352  
 Desembaçador do vidro traseiro ..352  
 Dicas de amaciamento..... 200  
 Dicas para dirigir no inverno ..... 313  
 Disco WMA.....393  
 Diferencial  
 Diferencial traseiro..... 802  
 Dimensões.....796  
 Direção Elétrica Assistida (EPS) ...295  
 Função.....295  
 Luz de advertência.....753  
 Direção Hidráulica .....295  
 Luz de advertência.....753  
 Disco MP3 .....393  
 Dispositivo de abertura  
 Tampa do tanque de combustível.....  
 246  
 Capô ..... 686  
 Porta-malas .....144  
 Dispositivos personalizáveis ..... 806  
 DVD - reproduutor .....390,399
- E**
- Em caso de incêndio .....778  
 Emergência, em caso de  
 Se a chave eletrônica  
 não funcionar corretamente.....781  
 Se não houver partida do  
 motor .....775  
 Se o freio de estacionamento  
 não puder ser liberado.....779  
 Se não for possível mover a  
 alavanca de mudança de  
 marchas para a posição P .....777  
 Se a bateria do veículo  
 estiver descarregada.....785  
 Se o alarme de advertência  
 soar .....752  
 Se a luz de advertência  
 acender.....752  
 Se uma mensagem de  
 emergência for exibida.....761  
 Se um pneu estiver furado .....765  
 Se você achar que há algo  
 errado.....750  
 Se o veículo atolar .....792  
 Se for necessário realizar  
 uma parada de emergência.....743  
 Se for necessário rebocar o  
 veículo .....744  
 Em caso de superaquecimento  
 do veículo .....788  
 Entrada AUX.....458  
 Entrada de áudio .....458  
 Entrada de áudio/vídeo.....528  
 Entrada de conectores A/V .....528  
 Entrada USB .....439,450  
 EPS (Direção Elétrica Assistida) ...295  
 Função .....295  
 Luz de advertência.....753  
 Especificações.....796

**Espelhos**

Espelho retrovisor interno .....	182
Desembaçador do espelho retrovisor externos .....	352
Espelhos retrovisores	
externos .....	185
Espelhos de cortesia.....	625
<b>Espelhos de cortesia .....</b>	<b>625</b>
<b>Espelhos laterais .....</b>	<b>185</b>
Ajustar e dobrar/distender .....	185
BSM (Monitoramento de ponto cego) .....	302
Função do espelho interligado com a marcha a ré .....	187
Memória de posição do espelho .....	171
<b>Espelho retrovisor interno .....</b>	<b>182</b>
<b>Espelhos Retrovisores</b>	
Espelho retrovisor interno .....	182
Espelhos retrovisores externos..	185
<b>Espelhos retrovisores externos.....</b>	<b>185</b>
Ajustar e dobrar/distender .....	185
BSM (Monitoramento de ponto cego) .....	302
Função do espelho interligado com a marcha a ré .....	187
Memória de posição do espelho .....	171
Desembaçador dos espelhos retrovisores externos .....	352
<b>Exibição de temperatura externa.....</b>	<b>101</b>

**F**

<b>Faróis .....</b>	<b>227</b>
Sistema Adaptativo de Luzes Dianteiras (AFS) .....	229
Sistema Adaptativo da Luz Alta.	232
Faróis de Xenon .....	733
Sistema de temporizador de faróis .....	227
Alavanca dos faróis.....	227
Substituição de lâmpadas.....	738
Potência (watts) .....	804
<b>Faróis de neblina.....</b>	<b>239</b>
Substituição de lâmpadas..	737, 738
Interruptor.....	239
Potência (watts) .....	804
<b>Faróis de neblina.....</b>	<b>239</b>
Substituição de lâmpadas.....	738
Interruptor .....	239
<b>Fechamento automático da tampa do porta-malas.....</b>	<b>144</b>
<b>Ferramentas .....</b>	<b>766</b>
<b>Filtro de ar .....</b>	<b>705</b>
<b>Filtro de ar do banco com controle climático.....</b>	<b>639</b>
<b>Filtro do ar condicionado.....</b>	<b>720</b>
<b>Fluido</b>	
Transmissão automática.....	802
Freios .....	802
Lavador .....	704
<b>Líquido de arrefecimento .....</b>	<b>697</b>
Capacidade.....	801
Inspeção .....	697
Preparação e inspeção	
Antes do inverno .....	313

## Líquido de arrefecimento do motor .....

697

Capacidade.....801

Inspeção.....697

Preparação e inspeção antes do  
inverno.....313

## Freio de estacionamento.....221

Se o freio de estacionamento  
não puder ser acionado.....779

Acionamento.....221

Freio de estacionamento acionado  
Alarme de advertência.....223

## Freios

Freio auxiliar.....224

Sinal de emergência do freio.....295

Fluido.....802

Freio de estacionamento.....221

Luz de advertência.....752, 754

## Freio auxiliar.....224

## Função de proteção antiesmagamento

Teto solar.....193

Fechamento automático da tampa  
do porta-malas.....146

Vidro elétrico.....190

Persiana da porta traseira.....650

## Fusíveis.....727

## G

## Ganchos

Ganchos para fixação de  
bagagem.....623

Ganchos para roupas.....654

Presilhas de fixação (tapete).....42

Gancho para sacola de  
compras.....623

## Ganchos para fixação de

bagagem.....623

## Ganchos para roupas.....654

## Gancho para sacola de compras..623

## Gerenciamento Integrado da

Dinâmica do Veículo (VDIM).....295

## H

Hodômetro parcial.....101

Hodômetro.....101

## I

Identificação.....797

Motor.....798

Veículo.....797

Idioma (visor multifunção).....110

Indicador de Condução ECO.....107

Indicadores.....99

Iniciadores (sistema de alerta

de pressão dos pneus).....714

## Inicialização

Teto solar.....194

Vidros elétricos.....190

Sistema de alerta de pressão

dos pneus.....708

- Interruptor de bloqueio do vidro ..... 189  
 Interruptor do comando de voz ..... 553  
**Interruptores**  
   Interruptor do Sistema Adaptativo de luz alta ..... 233  
   Interruptores de controle remoto de áudio ..... 466  
   Interruptor da frenagem automática ..... 224  
   BSM (Monitoramento de ponto cego) - Interruptor ..... 302  
   Interruptor do banco com controle climático ..... 636  
   Interruptor do sistema de controle de cruzeiro ..... 248  
   Botão "DISP" ..... 106  
   Interruptores de travamento das portas ..... 139  
   Interruptor de seleção do modo de condução ..... 291  
   Memória de posição de condução ..... 171  
   Interruptores dos sinalizadores de emergência ..... 742  
   botão de partida ..... 211  
   Interruptor dos faróis de neblina ..... 239  
   Limpador dos faróis ..... 243  
   Volante de direção aquecido  
     facho de luz alta ..... 634  
   Botão de partida ..... 211  
   Interruptor de visão noturna Lexus ..... 307  
   Sensor do sistema de assistência de estacionamento Lexus  
     facho de luz alta ..... 252  
   Alavanca dos faróis ..... 227  
   Interruptores do teto solar ..... 192  
   Interruptores dos Espelhos retrovisores externos ..... 185  
   Interruptor do freio de estacionamento ..... 221  
   Interruptor de travamento da porta ..... 139  
   Tampa do porta-malas ..... 144  
   Interruptores do vidro elétrico ..... 189  
   Interruptor da persiana da porta traseira ..... 648  
   Interruptor memória de posição do banco traseiro ..... 176  
   Interruptor da persiana traseira ..... 644  
   Interruptor do desembaçador do vidro traseiro e dos espelhos retrovisores externos ..... 352  
   Interruptores do aquecedor do banco ..... 637  
   Interruptor do comando de voz ..... 553  
   Interruptores do telefone ..... 535  
   Interruptor de ajuste do volante de direção ..... 181

Interruptor de reinicialização do sistema de alerta da pressão dos pneus.....	709
Interruptor de fechamento do porta-malas.....	145
Interruptor de abertura do porta-malas.....	144
Interruptor VSC OFF .....	296
Interruptor de bloqueio do vidro.....	189
Interruptor dos limpadores e lavador do para-brisa .....	240
Interruptores do telefone .....	535
Instrumentos .....	101

## L

### Lâmpadas

Substituição .....	734
Potência (watts).....	804
<b>Lanternas de neblina.....</b>	<b>239</b>
Substituição de lâmpadas .....	737
Interruptor .....	239
Potência (watts).....	804
<b>Lanternas dianteiras .....</b>	<b>227</b>
Alavanca dos faróis .....	227
Substituição de lâmpadas .....	738
Controle de iluminação da luz de entrada de entrada.....	121

<b>Lanternas traseiras .....</b>	<b>227</b>
Alavanca dos faróis.....	227
Substituição de lâmpadas.....	738
Controle de iluminação da luz de entrada.....	121
<b>Lavador.....</b>	<b>240</b>
Inspeção .....	704
Preparação e inspeção Antes do inverno .....	313
Interruptor.....	240
<b>Lavar e encerar .....</b>	<b>664</b>
<b>Limpador dos faróis .....</b>	<b>243</b>
<b>Limpadores do para-brisa.....</b>	<b>240</b>
<b>Limpeza.....</b>	<b>664, 668</b>
Rodas de alumínio.....	665
Parte Externa.....	664
Parte Interna .....	668
Cintos de segurança.....	669
<b>Lista das luzes internas.....</b>	<b>606</b>
<b>Luz da alavanca de mudança de marcha.....</b>	<b>606</b>
<b>Luz da maçaneta interna da porta</b>	<b>606</b>
<b>Luz de advertência do cinto de segurança.....</b>	<b>755</b>
<b>Luz de advertência principal .....</b>	<b>755</b>
<b>Luz do compartimento dos pés ....</b>	<b>606</b>
<b>Luz do porta-malas</b>	
Luz da tampa do porta-malas.....	146
Luz do porta-malas.....	146
Potência (watts).....	804
<b>Luz do relógio.....</b>	<b>606</b>
<b>Luz indicadora de falhas.....</b>	<b>753</b>



**Luzes**

- Sistema Adaptativo de fecho de luz alta ..... 232
- Interruptor dos faróis de neblina ..... 239
- Sistema de temporizador de faróis ..... 228
- Interruptor de luzes ..... 227
- Sistema de iluminação de entrada ..... 609
- Luzes internas ..... 607
- Lista das luzes internas ..... 606
- Luzes individuais ..... 608
- Substituição de lâmpadas ..... 734
- Luz do porta-malas ..... 146
- Alavanca do sinalizador de direção ..... 220
- Luzes do para-sol ..... 625
- Potência (watts) ..... 804
- Controle de iluminação da luz de entrada ..... 121
- Luzes da placa do veículo ..... 227**
  - Alavanca dos faróis ..... 227
  - Substituição de lâmpadas ..... 738
  - Controle de iluminação da luz de entrada ..... 121
- Luzes de advertência ..... 97**
  - ABS ..... 753
  - Indicador de acionamento da Freio auxiliar ..... 754
  - Sistema de freio ..... 752, 754
  - Sistema de carga ..... 753
  - Sistema de direção elétrica assistida ..... 753
- Baixo nível de combustível ..... 755
- Luz indicadora de falhas ..... 753
- Luz de advertência principal ..... 755
- Porta aberta ..... 755
- Indicador do freio de estacionamento ..... 754
- Sistema de Segurança de Pré-colisão ..... 754
- Luz de advertência do cinto de segurança ..... 755
- Indicador de patinação ..... 754
- Airbag ..... 753
- Pressão dos pneus ..... 756
- Luzes de cortesia da porta ..... 606**
- Luzes de freio**
  - Sinal de emergência do freio ..... 295
  - Substituição de lâmpadas ..... 738
- Luzes de ré**
  - Substituição de lâmpadas ..... 738
- Luzes do para-sol**
  - Luzes do para-sol ..... 625
  - Potência (watts) ..... 804
- Luz de cortesia externa**
  - Localização ..... 606
  - Substituição de lâmpadas ..... 738
- Luzes individuais ..... 608**
  - Luzes individuais dianteiras ..... 608
  - Luzes individuais traseiras ..... 608
  - Potência (watts) ..... 804
- Luzes internas ..... 607**
  - Luzes internas dianteiras ..... 607
  - Luzes internas traseiras ..... 607
  - Potência (watts) ..... 804

## M

**Macaco**

Posicionamento do macaco.....687

Veículo equipado com macaco 766

**Manutenção**

Manutenção que você mesmo pode fazer ..... 683

Dados de manutenção.....796

Requisitos de manutenção .....671

Manutenção programada.....675

**Manutenção programada .....675**

**Manutenção que você mesmo**

pode fazer .....683

**Medidor .....101**

Indicadores..... 99

Controle de iluminação do painel de instrumentos ..... 102

Medidores.....101

Visor multifunção ..... 105

Luzes de advertência ..... 97

**Memória de posição do banco**

..... 171, 176

**Mesa retrátil ..... 642**

**Modo de condução ECO ..... 291**

**Modo de remoção de pólen.....339**

**Modo Esportivo ..... 291**

**Modo anti-patinação ..... 218**

**Monitoramento do sistema de**

assistência de estacionamento

Lexus.....263

**Mostrador**

Visor multifunção.....105

Informações do computador

de bordo .....106

Mensagem de advertência.....761

**Visor multifunção ..... 105**

Idioma ..... 110

Comutar informações no

mostrador.....106

Informações do computador

de bordo .....106

Mensagem de advertência.....761

**Motor**

Modo Acessórios..... 212

Filtro de ar.....705

Compartimento .....689

botão de partida.....211

Capô .....686

Como acionar a partida do

motor .....211

Número de identificação .....798

Se não houver partida do motor775

Botão de partida (ENGINE STAR

STOP .....211

Superaquecimento.....788

**N**

Número de identificação do veículo .....	797
nanoe™ .....	344

**O**

<b>Óleo</b>	
Óleo do motor .....	800
Óleo de diferencial traseiro .....	802
<b>Óleo do motor</b> .....	694
Capacidade .....	800
Inspeção .....	694
Preparação e inspeção antes do inverno .....	313

**P**

<b>Para-sóis</b> .....	625
<b>Persiana</b>	
Traseira .....	644
Porta Traseira .....	648
Teto .....	193
<b>Persiana do vidro traseiro</b> .....	644
Acionamento .....	644
Dispositivo de funcionamento inverso .....	646
<b>Persianas das portas traseiras</b> .....	648
<b>Pneus</b> .....	707
Inspeção .....	707
Se um pneu estiver furado .....	765
Pressão de inflagem .....	803
Substituição .....	765
Rodízio dos pneus .....	707

Dimensões .....	803
Pneu reserva .....	765
Função de exibição da pressão de inflagem dos pneus .....	108
Sistema de monitoramento da pressão do pneu .....	708
Luz de advertência .....	756
<b>Pneu furado</b> .....	765
<b>Pneu reserva</b> .....	765
Pressão de inflagem .....	803
Localização - armazenamento ..	766
Triângulo de sinalização .....	766
<b>Porta-copos</b> .....	614
<b>Porta-luvas</b> .....	612
<b>Porta-malas</b> .....	144
Espaço estendido .....	652
Acionamento da função de proteção antiesmagamento .....	146
Sistema de segurança para bagagem .....	145
Tampa do porta-malas .....	144
Sistema inteligente de entrada & partida .....	122
Interruptor de fechamento do porta-malas .....	145
Sistema de fechamento simples do porta-malas .....	146
Dispositivos do porta-malas .....	623
Alça de fechamento do porta-malas .....	145
Luz da tampa do porta-malas .....	146
Luz do porta-malas .....	146

Interruptor de abertura do porta-malas.....	145
Interruptor de abertura do porta-malas.....	144
Extensão de armazenamento do Porta-Malas.....	652
Controle remoto.....	136
<b>Porta-moedas.....</b>	<b>613</b>
<b>Porta-objetos.....</b>	<b>621</b>
<b>Porta-objetos nas portas.....</b>	<b>613</b>
<b>Portas.....</b>	<b>139</b>
Sistemas de travamento e destravamento automático da porta.....	142
Vidros das portas.....	189
Travamento da porta.....	139
Alarme de advertência de porta aberta.....	125
Luz de advertência de porta aberta.....	755
Espelhos retrovisores externos.....	185
Proteção para criança da porta traseira.....	141
<b>Pressão de inflagem dos pneus.....</b>	<b>716</b>
Dados de manutenção.....	803
Função de exibição da pressão de inflagem dos pneus.....	108
Luz de advertência.....	756
<b>R</b>	
Radiador.....	699
Rádio.....	379
Rádio com Transmissão Digital de Áudio (Digital Audio Broadcast) (DAB).....	384
RDS (Sistema de Dados do Rádio).....	384
<b>Reabastecimento.....</b>	<b>244</b>
Capacidade.....	799
Tipos de combustível.....	244, 799
Se a tampa do tanque de combustível não puder ser aberta..	246
Abrir a tampa do tanque de combustível.....	246
<b>Rebocamento.....</b>	<b>744</b>
Rebocamento de emergência.....	744
Olhal de rebocamento.....	745
Rebocamento de trailer.....	210
<b>Rebocamento de trailer.....</b>	<b>210</b>
<b>Rede para bagagem.....</b>	<b>623</b>
<b>Registros de dados do veículo.....</b>	<b>18</b>
<b>Relógio.....</b>	<b>627</b>
<b>Rodas.....</b>	<b>718</b>
Substituição.....	718
Dimensões.....	803

## S

Saídas de energia .....	631
<b>Segurança de crianças.....</b>	<b>68</b>
Precauções quanto ao airbag .....	58
Cuidados com a bateria.....	701, 787
Sistema de segurança para crianças.....	69
Precauções com bancos com controle climático .....	640
Volante de direção aquecido.....	635
Uso do cinto de segurança em crianças.....	47, 48
Instalação de sistemas de segurança para crianças.....	73
Precauções quanto ao teto solar	195
Interruptor de bloqueio do vidro elétrico.....	189
Precauções quanto ao vidro elétrico .....	191
Proteção para crianças, trava da porta traseira .....	141
Remoção da chave eletrônica Cuidados com a bateria .....	725
Guia de conforto do cinto de segurança .....	47
Precauções quanto ao cinto de segurança.....	50
Precauções quanto ao aquecedor do banco .....	640
Precauções quanto ao porta- malas.....	147
<b>Sensor de posição do banco do   motorista.....</b>	<b>171</b>
<b>Sensor de intrusão e sensor de   inclinação.....</b>	<b>91</b>

## Sensor do

Sistema Adaptativo de fecho de luz alta.....	238
Sistema de luz alta automática dos faróis.....	229
Espelho retrovisor interno.....	184
Sensor de intrusão e sensor de incli- nação .....	91
Sistema de visão noturna Lexus..	312
Sensor do sistema de assistência de estacionamento Lexus.....	252
Limpadores do para-brisa com sensor de chuva.....	241
<b>Sensor do sistema de assistência   de estacionamento Lexus .....</b>	<b>252</b>
Função.....	252
<b>Sensores do sistema de assistência de   estacionamento .....</b>	<b>252</b>
<b>Sinal de emergência do freio .....</b>	<b>295</b>
<b>Sinalizadores de direção.....</b>	<b>220</b>
Substituição de lâmpadas.....	738
Alavanca do sinalizador de direção .....	220
<b>Sinalizadores de direção dianteiros   .....</b>	<b>220</b>
Substituição de lâmpadas.....	738
Alavanca do sinalizador de direção.....	220
<b>Sinalizadores de direção laterais... 220</b>	
Substituição de lâmpadas.....	738
Alavanca do sinalizador de direção.....	220
<b>Sinalizadores de direção traseiros 220</b>	
Substituição de lâmpadas.....	738
Alavanca do sinalizador de direção.....	220

- Sinalizadores de emergência.....742
- Sistema Adaptativo da luz  
alta (AHS).....232
- Sistema Adaptativo de Luzes  
Dianteiras (AFS).....229
- Sistema de alarme  
Alarme.....89  
Sistema de duplo travamento .....88  
Sistema do imobilizador do  
motor .....86  
Sensor de intrusão e sensor  
de inclinação ..... 91
- Sistema de arrefecimento.....697  
Superaquecimento do motor ....788
- Sistema de áudio.....353  
Entrada de áudio .....458  
Entrada de áudio/vídeo .....528  
Entrada AUX/  
Entrada USB .....439, 450, 458  
Entrada de conectores A/V .....528  
Dispositivo Bluetooth® .....422  
CD/DVD - reproduzidor.....390  
Informações sobre o reproduzidor  
CD/DVD.....411  
DVD - vídeo .....399  
iPod.....447  
Disco MP3 e WMA .....393  
Uso aprimorado .....460  
Sistema de áudio portátil.....458  
Rádio.....379  
Controles de áudio no banco  
traseiro.....462  
Dispositivos do Sistema de  
entretenimento no banco  
traseiro.....469
- Interruptores de áudio no volante  
de direção .....466  
Memória USB.....436
- Sistema de ar condicionado  
dianteiro.....328
- Sistema de bloqueio de mudança  
de marcha .....777
- Sistema de climatização  
personalizada Lexus.....327
- Sistema de controle automático  
de luzes .....227
- Sistema de controle de cruzeiro  
Sistema de controle de  
velocidade.....248
- Sistema de desligamento da bomba de  
combustível .....751
- Sistema de duplo travamento .....88
- Sistema de entretenimento do banco  
traseiro .....469
- Sistema de Freio Antiblocante  
(ABS) .....294  
Função.....294  
Luz de advertência.....753
- Sistema de iluminação de entrada 609
- Sistema de monitoramento da pressão  
do pneu .....708  
Função.....708  
Inicializar .....708  
Instalando as válvulas e transmisso-  
res do sistema de alerta de pressão  
dos pneus .....708  
Registro de códigos de  
identificação .....710

- Interruptor para reinicialização  
 da pressão de inflagem  
 dos pneus.....709  
 Luz de advertência.....756
- Sistema inteligente de entrada &  
 partida** ..... 120  
 Localização da antena.....123  
 Função de entrada.....120  
 Partida do motor.....211
- Sistema de luzes diurnas** .....229
- Sistema de gerenciamento Integrado  
 da Dinâmica do Veículo VDIM** .295
- Sistema de monitoramento da  
 visão traseira** .....263
- Sistema de navegação\***
- Sistema de regulagem automática de  
 alcance dos faróis**.....230
- Sistema de segurança para  
 crianças** .....69  
 Cadeira para bebê (recém-nascido),  
 definição .....69  
 Cadeira para bebê (recém-nascido),  
 Instalação .....75  
 Cadeira para criança (Cadeira vol-  
 tada para trás) definição.....69  
 Cadeira para criança (Cadeira vol-  
 tada para trás) Instalação.....75  
 Instalação de CSR com ISOFIX  
 Ancoragem rígida .....81  
 Instalação do CRS com cintos de se-  
 gurança .....75  
 Instalação do CRS com cinta de re-  
 tenção superior.....82
- Assento auxiliar (Booster),  
 definição.....69  
 Assento auxiliar (Booster),  
 instalação .....80
- Sistema de temporizador de  
 faróis** .....228
- Sistema do ar condicionado**  
 Filtro do ar condicionado .....720  
 Sistema de ar condicionado  
 dianteiro.....328  
 Sistema do ar condicionado  
 traseiro .....346
- Sistema do ar condicionado  
 traseiro** .....346
- Sistema do imobilizador** .....86
- Sistema do imobilizador do motor**..86
- Sistema de fácil entrada/saída do veí-  
 culo**.....154
- Sistema para abertura de  
 Garagem**.....656
- Sistema de relaxamento do banco  
 traseiro** .....165
- Sistema de segurança para  
 bagagem**.....145
- Sistema de visão noturna Lexus**.....307
- Sistema viva voz  
 (para telefone celular)**.....534
- Substituição**  
 Bateria da chave eletrônica.....723  
 Fusíveis .....727  
 Lâmpadas .....732  
 Pneus.....765
- Superaquecimento, Motor** .....788
- Suportes de Ancoragem** .....73, 74

\*: Consulte o "Manual do Sistema de Multimídia".

## T

Tacômetro .....	101
Compartimento do motor .....	691
Tampa do tanque de combustível	
.....	244
Se a portinhola do tanque de combustível não puder ser aberta..	246
Reabastecimento .....	244
Tapetes do assoalho.....	42
Temperatura do líquido de arrefecimento do motor Medidor.	101
Teto solar.....	192
Acionamento do teto solar interligada ao travamento da porta .....	193
Acionamento da função de proteção antiesmagamento .....	193
Acionamento.....	192
Tira de retenção superior .....	82
Transmissão .....	216
Transmissão automática .....	216
Interruptor de seleção do modo de condução.....	291
Se não for possível mover a alavanca de mudança de marchas da posição P.....	777
Triângulo de sinalização.....	766

Transmissão automática.....	216
Se não for possível mover a alavanca de mudança de marchas da posição P .....	777
Modo M.....	221
Modo S.....	217
Trava da coluna de direção .....	213
Trava da direção.....	213
Destravamento da coluna de direção.....	213
Trava de proteção para crianças na porta traseira .....	141
Travamento da porta	
Portas .....	139
Sistema inteligente de entrada & partida .....	120
Controle remoto .....	136
TRC (Controle de Tração) .....	294

## V

Vela de ignição .....	801
Velocímetro.....	101
VGRS Caixa de Direção com Relação Variável .....	295
Função.....	295
Vidros.....	189
Vidros elétricos.....	189
Desembaçador do vidro traseiro .....	352
Vidros das janelas .....	189
Vidros elétricos.....	189
Funcionamento do vidro interligado ao travamento da porta.....	191
Acionamento da função de proteção antiesmagamento.....	190
Acionamento.....	189



Interruptor de bloqueio do vidro .....	189
Visor da tela sensível ao toque .....	318
Volante de direção .....	181
Ajuste .....	181
Interruptores de áudio .....	466
Volante de direção aquecido .....	634
Sistema de fácil entrada/saída do veículo .....	154
Memória de posição do volante de direção .....	171
VSC (Controle de Estabilidade do Veículo) .....	294

## INFORMAÇÕES PARA O POSTO DE ABASTECIMENTO DE COMBUSTÍVEL

Alavanca de engate auxiliar	Abertura do porta-malas	Portinhola do tanque de combustível
P. 686	P. 144	P. 246

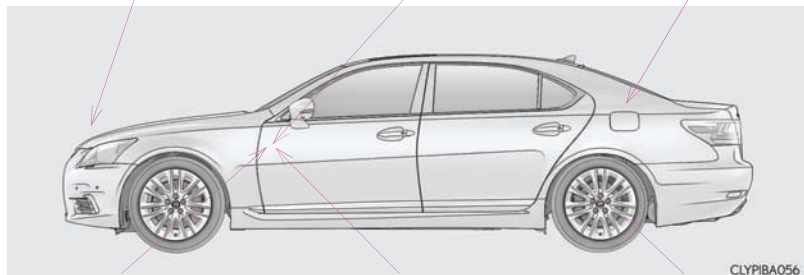

Alavanca de destravamento do capô do motor	Dispositivo de abertura da portinhola do tanque de combustível	Pressão de inflagem dos pneus
P. 686	P. 246	P. 803

Capacidade do tanque de combustível (Referência)	84 L	
Tipo de combustível	Somente gasolina sem chumbo	P. 244, 799
Pressão de inflagem para pneus frios	P. 803	
Capacidade do óleo do motor (Drenagem e reabastecimento - referência)	Com filtro	L 8,6 (9,1, 7,6)
	Sem filtro	8,4 (8,9, 7,4)
Tipo de óleo do motor	Óleo para Motor Genuíno Toyota ou equivalente P. 800	

**Este veículo está em conformidade com a legislação vigente de controle da poluição sonora para veículos automotores, atendendo as Resoluções do CONAMA – Conselho Nacional do Meio Ambiente.**

### **LIMITES MÁXIMOS DE RUÍDO NA CONDIÇÃO PARADO PARA FISCALIZAÇÃO**

MODELO/VERSÃO	LEXUS LS460
MOTOR	1UR-FE
VELOCIDADE ANGULAR DO MOTOR PARA TESTE (rpm)	4800
LIMITE DE RUÍDO PARA FISCALIZAÇÃO [dB(A)] conforme NBR 9714	81,3

O nível de ruído manter-se-à dentro do limite estabelecido, desde que o programa de manutenção preventiva do veículo recomendado pelo fabricante, seja cumprido integralmente. Exige-se nesse caso, especial atenção na manutenção do sistema de escapamento usando somente peças originais TOYOTA.



Código: OM50D-55BRA-RP  
Destino: Brasil  
Dezembro/2013